

LEGENDA	
	FRESAGEM/IMPRIÇÃO BETUMINOSA LIGANTE/CBUQ
	LINHA DE BORDO (LBO)
	LINHA LFO-1)
	EIXO DE ESTAQUEAMENTO
	ESTACAS
	GUIA E SARJETA EXISTENTES

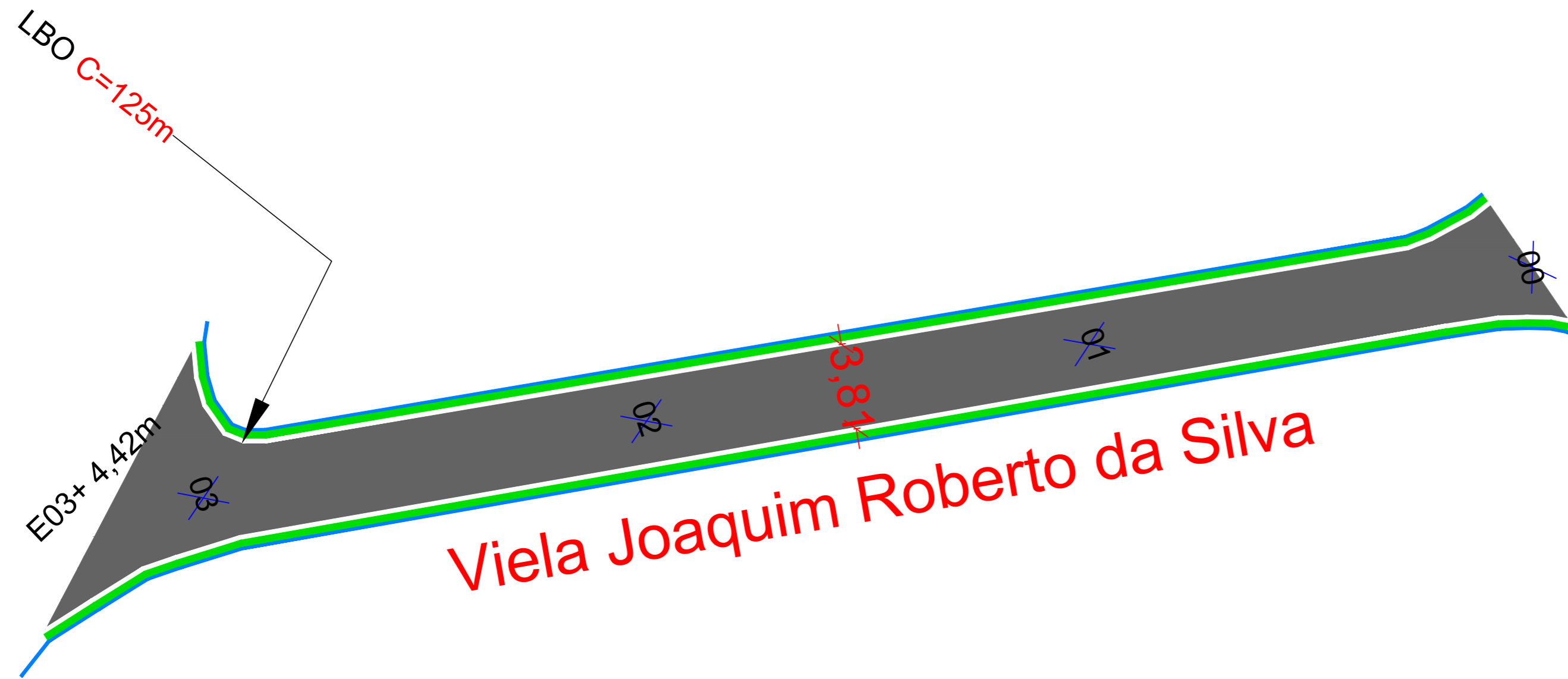

PROJETO DE RECAPEAMENTO ASFÁLTICO	FOLHA UNICA
-----------------------------------	-------------

Assunto: Recapeamento Asfáltico
 Local: Vieia Joaquim Roberto da Silva
 Bairro: Parque Paraíso
 Município de Itapeperica da Serra - SP
 Proprietário: Prefeitura Municipal de Itapeperica da Serra - SP

QUADRO DE ÁREAS

Vieia Joaquim Roberto da Silva
 Comprimento - 64,42 m
 Largura média - 3,81 m
 Área Total - 245,44 m²

DECLARO QUE A APROVAÇÃO DO PROJETO NÃO IMPLICA NO RECONHECIMENTO POR PARTE DA PREFEITURA QUANTO AO DIREITO DE PROPRIEDADE DO IMÓVEL.

Prefeitura de Itapeperica da Serra
 Pref. Ramon Pires Corsini

Secretário Municipal de Obras e Serviços
 Fernando Andrade

Responsável Técnico
 Wilson José dos Santos Junior
 Engenheiro Civil
 CREA: 5070668955-SP
 ART:2620251898215

DETALHE 1 – GUIAS E SARJETAS / RECAPEAMENTO SEM ESCALA

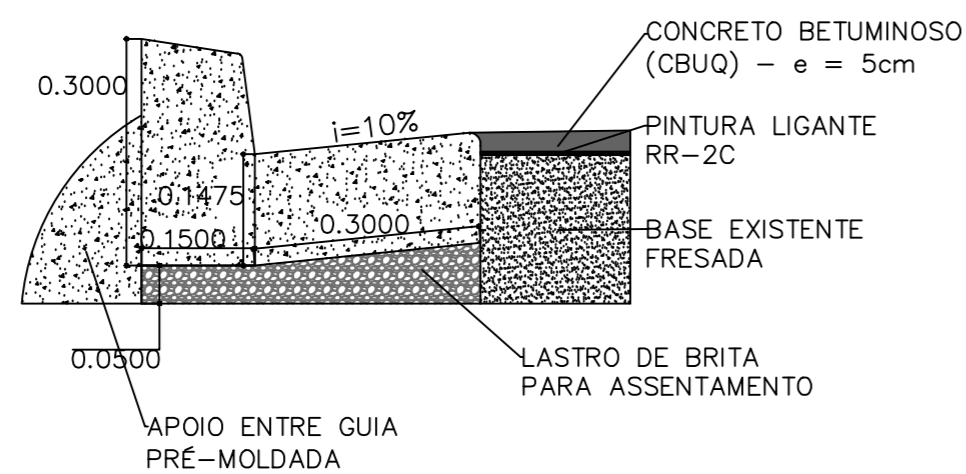

DETALHE 2 – SINALIZAÇÃO HORIZONTAL SEM ESCALA

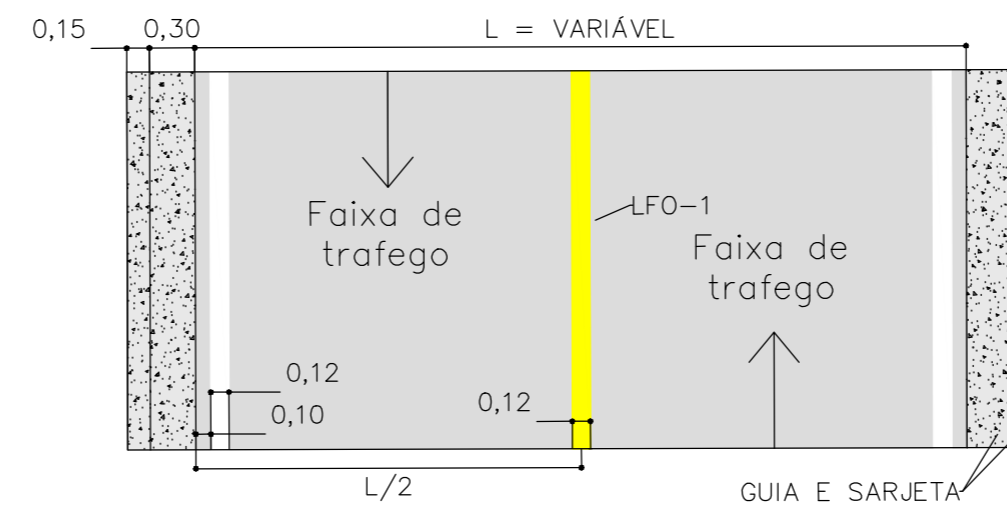

ESCALA 1:200

DESENHISTA: Wilson Junior	DATA: 24/09/2025	ESCALA: INDICADAS	REVISÃO: 00
------------------------------	---------------------	----------------------	----------------

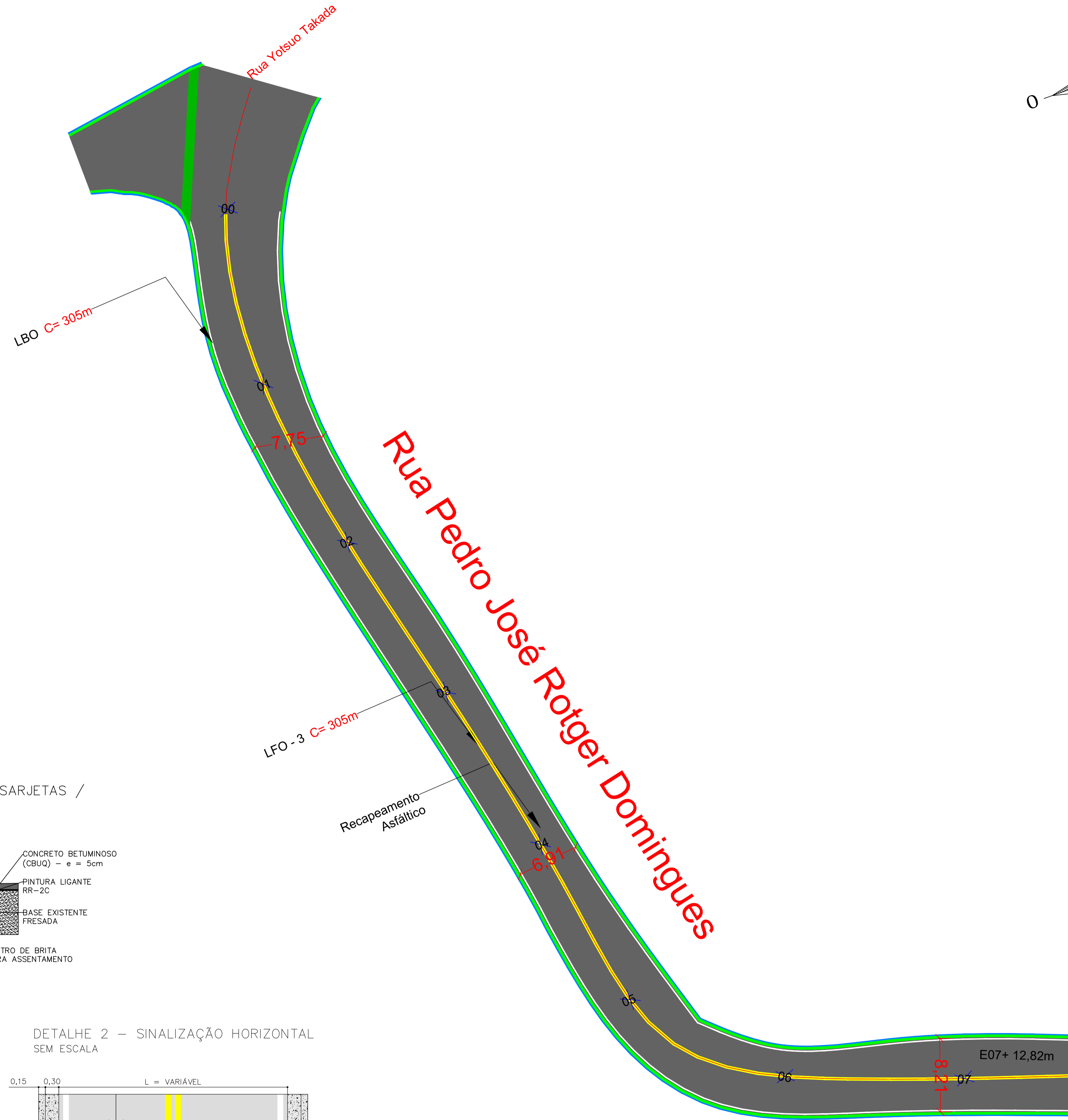
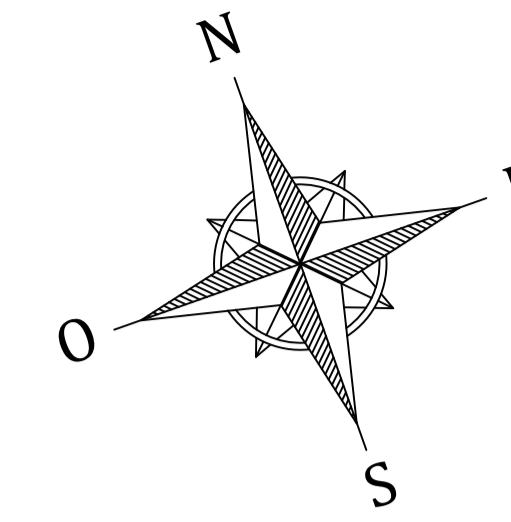

LEGENDA

	FRESAGEM/IMPRIMAÇÃO BETUMINOSA LIGANTE/CBUQ
	LINHA DE BORDO (LBO)
	LFO-3
	EIXO DE ESTAQUEAMENTO
	ESTACAS
	GUIA E SARJETA EXISTENTES

PROJETO DE RECAPEAMENTO ASFÁLTICO	FOLHA UNICA																									
Assunto: Recapeamento Asfáltico																										
Local: Pedro José Rotger Domingues																										
Bairro: Centro																										
Município de Itapeçerica da Serra - SP																										
Proprietário: Prefeitura Municipal de Itapeçerica da Serra - SP																										
QUADRO DE ÁREAS	DECLARO QUE A APROVAÇÃO DO PROJETO NÃO IMPLICA NO RECONHECIMENTO POR PARTE DA PREFEITURA QUANTO AO DIREITO DE PROPRIEDADE DO IMÓVEL.																									
<table border="1"> <thead> <tr> <th>ITEM</th> <th>RUA</th> <th>Comp. (m)</th> <th>Largeza Média (m)</th> <th>Área (m²)</th> </tr> </thead> <tbody> <tr> <td>1</td> <td>Rua Pedro José Rotger Domingues</td> <td>155,00</td> <td>7,80</td> <td>1.209,00</td> </tr> <tr> <td>1.1</td> <td>EMBELEZAÇURA 1</td> <td>-</td> <td>-</td> <td>271,00</td> </tr> <tr> <td>TOTAL</td> <td></td> <td></td> <td></td> <td>1.480,00</td> </tr> <tr> <td></td> <td>Recapeamento (m²)</td> <td></td> <td></td> <td>1.480,00</td> </tr> </tbody> </table>	ITEM	RUA	Comp. (m)	Largeza Média (m)	Área (m²)	1	Rua Pedro José Rotger Domingues	155,00	7,80	1.209,00	1.1	EMBELEZAÇURA 1	-	-	271,00	TOTAL				1.480,00		Recapeamento (m²)			1.480,00	<p>Prefeitura de Itapeçerica da Serra Pref. Ramon Pires Corsini</p> <p>Secretário Municipal de Obras e Serviços Fernando Andrade</p> <p>Responsável Técnico Wilson José dos Santos Junior Engenheiro Civil CREA: 5070668955-SP ART:</p>
ITEM	RUA	Comp. (m)	Largeza Média (m)	Área (m²)																						
1	Rua Pedro José Rotger Domingues	155,00	7,80	1.209,00																						
1.1	EMBELEZAÇURA 1	-	-	271,00																						
TOTAL				1.480,00																						
	Recapeamento (m²)			1.480,00																						

DETALHE 1 – GUIAS E SARJETAS / RECAPEAMENTO SEM ESCALA

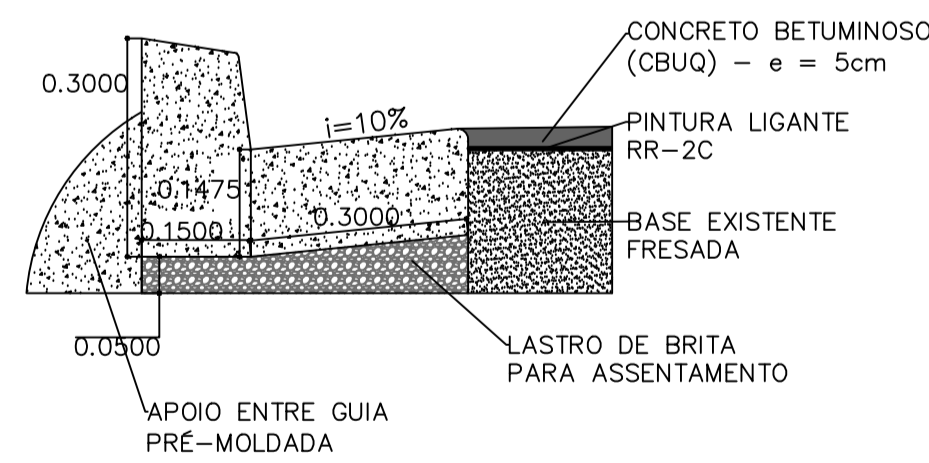

DETALHE 2 – SINALIZAÇÃO HORIZONTAL SEM ESCALA

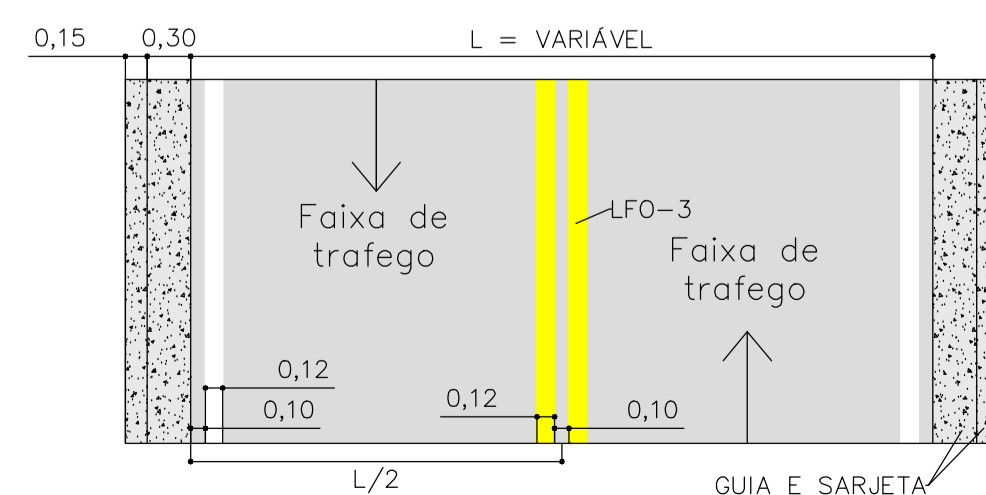

ESCALA 1:250

TRECHO A

TRECHO B

TRECHO C

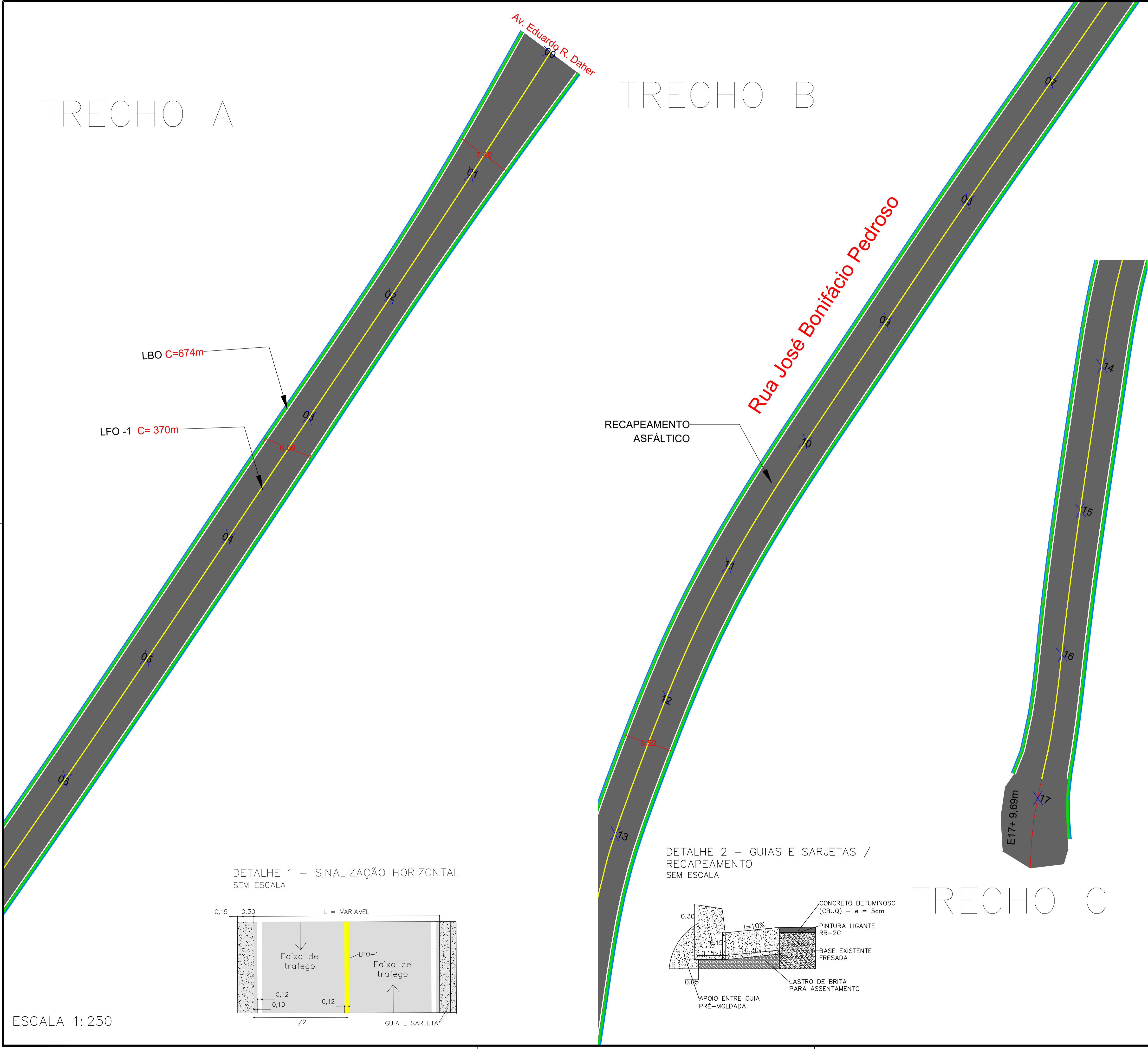
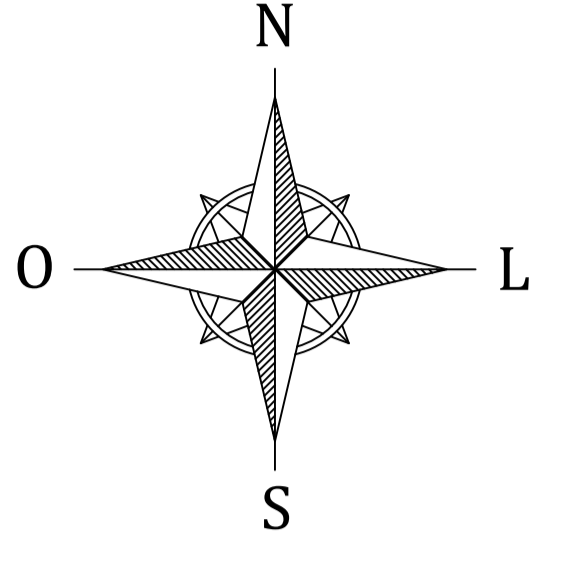

LBO C=674m
LFO-1 C=370m

RECAPEAMENTO
ASFÁLTICO

LEGENDA

	FRESAGEM/IMPRIMAÇÃO BETUMINOSA LIGANTE/CBUQ
	LINHA DE BORDO (LBO)
	LINHA LFO-1)
	EIXO DE ESTAQUEAMENTO
	ESTACAS
	GUIA E SARJETA EXISTENTES

PROJETO DE RECAPEAMENTO ASFÁLTICO		FOLHA UNICA		
Assunto: Recapeamento Asfáltico				
Local: Rua José Bonifácio Pedroso				
Bairro: Jardim Paraíso				
Município de Itapeperica da Serra - SP				
Proprietário: Prefeitura Municipal de Itapeperica da Serra - SP				
QUADRO DE ÁREAS		DECLARO QUE A APROVAÇÃO DO PROJETO NÃO IMPLICA NO RECONHECIMENTO POR PARTE DA PREFEITURA QUANTO AO DIREITO DE PROPRIEDADE DO IMÓVEL.		
ITEM	RUA	Comp. (m)	Largura Média (m)	Área (m²)
1	Rua José Bonifácio Pedroso	349,00	6,66	2.324,34
TOTAL				2.324,34
				Recapeamento (m²) = 2.324,34
		Prefeitura de Itapeperica da Serra		Pref. Ramon Pires Corsini
		Secretário Municipal de Obras e Serviços		Fernando Andrade
		Responsável Técnico		Wilson José dos Santos Junior Engenheiro Civil CREA: 5070668955-SP ART:
DESENHISTA:	DATA:	ESCALA:	REVISÃO:	
Wilson Junior	24/09/2025	INDICADAS	00	

DETALHE 1 – SINALIZAÇÃO HORIZONTAL SEM ESCALA

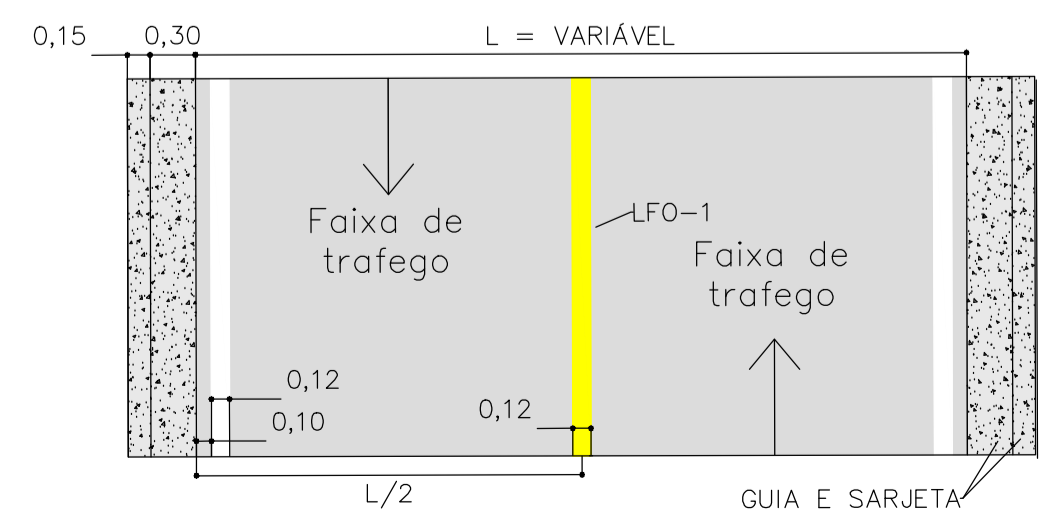

DETALHE 2 – GUIAS E SARJETAS / RECAPEAMENTO SEM ESCALA

