

Pregão Eletrônico 39/2023

Processo Administrativo nº. 079/2023

Protocolo nº. 59893/2023

Objeto: Aquisição de Parque Infantil para as instituições da rede municipal de ensino e para as praças do Município, conforme solicitação das Secretarias Municipais de Educação e Meio Ambiente.

Solicitante: Secretarias Municipais de Educação e Meio Ambiente.

Abertura: 13/06/2023

Horário: 09h00min

Volume 01



ESTADO DO PARANÁ
PREFEITURA MUNICIPAL DE FAZENDA RIO GRANDE
CAPA DO PROCESSO

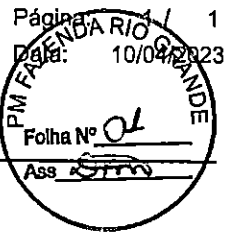

NUMERO PROCESSO NÚMERO ÚNICO Protocolado em:
000059893/2022 1H5.107.46E-8R 06/10/2022 11:09:20

Súmula: INFORMO QUE A LICITAÇÃO DE PARQUE INFANTIL VENCE SUA VIGÊNCIA NO DIA 26/10/2022. ATUAL LICITAÇÃO POSSUI SALDO DE ITENS CONFORME RELATÓRIO EM ANEXO, SE HOUVER NECESSIDADE DE AQUISIÇÃO A MESMA DEVERÁ SER REALIZADA DURANTE A VIGÊNCIA CITADA ACIMA.

SOLICITO QUE INFORME SE HAVERÁ INTERESSE EM REALIZAR PROCESSO LICITATÓRIO DE PARQUE INFANTIL PARA O EXERCÍCIO DE 2023, CASO POSITIVO INFORMAR O QUANTITATIVO E A DESCRIÇÃO DOS ITENS.

REQUERENTE				
NOME				CPF/CNPJ
SECRETARIA MUNICIPAL DE EDUCAÇÃO				
LOGRADOURO				BAIRRO
MUNICÍPIO	CEP	TELEFONE	EMAIL	
ENEFICIÁRIO				CPF/CNPJ:
Nome:				

DOCUMENTO DO PROCESSO:
Outros

NÚMERO:

SECRETARIA MUNICIPAL DE EDUCAÇÃO

ROSANASENHUK

ESTADO DO PARANÁ
PREFEITURA MUN. FAZENDA RIO GRANDE

Resumo dos Itens do Processo por Fornecedor e Contrato

Item	Material	Descrição do Material	Qtde. Licitada	Qtde. Aditada	Qtde. Total	Qtde. Adquirida	Qtde. Pendente	Valor Unitário	Saldo R\$
Processo / Ano: 147 / 2021 Licitação: 62/2021- PE Data de Homologação: 07/10/2021 Registro de Preço: Sim									
Fornecedor: 9502 - EKIPESUL COM DE PROD E EQUIPAMENTO LTDA EPP - Contrato Nº 60/2021 (Código: 6300)									
1	08-19-0075	BALANÇO LADO A LADO - Balanço 2 lugares confeccionado em aço carbono tubular, contendo pintura eletrostática a pó, contendo 2 assentos em plástico rotomoldado, suspensos por correntes galvanizadas. Dimensões aproximadas: (a x l x c) 2,00 x 2,00 x 1,60 m. Dimensões com tolerância de +/- 5%. Produto com certificação ABNT NBR 16071-2:2012 - Playgrounds - Parte 2: Requisitos de Segurança. Apresentar Laudo que determina a aderência da tinta, atendendo as normas da ABNT NBR 11003: 2009; Apresentar Laudo que determina a espessura da película seca sobre superfícies rugosas método de ensaio, atendendo as normas da ABNT NBR 10443: 2008; Apresentar Laudo que determina a massa do revestimento de fosfato, atendendo as normas da ABNT NBR 9209	39,000	0,000	39,000	37,000	2,000	2.025,64	4.051,28
3	08-19-0077	GANGORRA DOIS LUGARES - Confeccionada em polietileno rotomoldado, atóxico com adituações anti UV e antiestático e pigmentação a quente assegurando a qualidade da coloração. Base em formato de curva; com dois pares de manoplas duplas fixas, permitindo o uso simultâneo por duas crianças; assento anatômico e base para apoio dos pés, ambas com textura antiderrapante. Produto com acabamento arredondado, isento de rebarbas e partes cortantes e pontiagudas; cores diversificadas. Dimensões aproximadas: largura 40 cm X altura 50 cm X comprimento 1,10 cm, tolerância de +/- 5%.	30,000	0,000	30,000	26,000	4,000	211,53	846,12
4	08-19-0078	Parque Infantil I (Acessível) - Torre composta por 6 colunas em aço carbono de 100mm x 100mm, equidistantes entre si em pelo menos 1m, plataforma com altura de 1,2m em madeira plástica, com estrutura metálica em aço 40x20mm. Cobertura fabricado com em tecido trama dupla de alta resistência, vazado, 100% poliéster recoberto com PVC, em 3 cores diferentes, com estrutura metálica. Escorregador rotomoldado com 2,7m de comprimento, escalada rotomoldada com 6 degraus, rampa de acesso com mínimo de 3 metros de comprimento, em madeira plástica, com guarda-corpo lateral fabricado com barras trefiladas 3/8" e tubo 31,75mm x 2mm. Deve trazer ainda 3 atividades interativas em rotomoldado: jogo da velha, jogo da memória e ábaco. As partes rotomoldadas devem ser fabricadas em polietileno atóxico, com aditivos anti-UV, antiestático e pigmentos com alta solidez a luz. As partes metálicas devem possuir tratamento de galvanização e acabamento em pintura epóxi. Todos os parafusos devem ser em aço inox. Apresentar Laudo de Névoa Salina de no mínimo 2400 horas, atendendo as exigências da ABNT NBR 8094/1983; Laudo de Peso Estático com resultado da massa calculada de no mínimo 185kg, atendendo as exigências da ABNT NBR 16071-4:2012; Apresentar Laudo Anti-UV da matéria prima de no mínimo 1000 horas, atendendo as exigências da ASTM G 154 e Apresentar Laudo da matéria prima de Resistência a Condutividade Elétrica (antiestático) das partes plásticas, atendendo as exigências da ABNT NBR 14922:2013	1,000	0,000	1,000	1,000	0,000	39.356,33	0,00

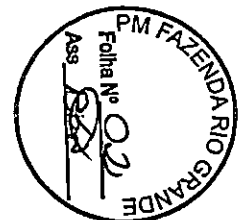

Resumo dos Itens do Processo por Fornecedor e Contrato

Item	Material	Descrição do Material	Qtde. Licitada	Qtde. Aditada	Qtde. Total	Qtde. Adquirida	Qtde. Pendente	Valor Unitário	Saldo R\$
Processo / Ano:		147 / 2021	Licitação: 62/2021- PE		Data de Homologação: 07/10/2021		Registro de Preço: Sim		
Fornecedor: 9502 - EKIPESUL COM DE PROD E EQUIPAMENTO LTDA EPP - Contrato Nº 60/2021 (Código: 6300)									
5	08-19-0080	Parque Infantil II Confeccionado em polietileno rotomoldado, atóxico, com aditvações anti-UV e antiestático e pigmentação a quente assegurando a qualidade da coloração. Brinquedo colorido, composto por duas escaladas contendo 5 degraus com orifícios vazados cada, um escorregador tubo, dois escorregadores pequenos com rampa contínua, ponte de passagem, balanço metálico duplo com assentos tipo cadeirinha em plástico rotomoldado com trava de segurança, aro de basquete e painel simulador de carro com volante e marcha. Módulos com abertura inferiores, paredes em diferentes formatos e telhado. Produto com acabamento arredondado. Dimensões aproximadas: 663cm (largura) x 212cm (altura) x 520 (comprimento). Apresentar Laudo Anti-UV da matéria-prima de no mínimo 1000 horas, atendendo as exigências da ASTM G 154 e Apresentar Laudo da matéria-prima de Resistência e Condutividade Elétrica (antiestático), atendendo as exigências da ABNT NBR 14922:2013.	12,000	0,000	12,000	11,000	1,000	19.916,66	19.916,66

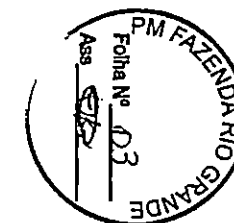

ESTADO DO PARANÁ
PREFEITURA MUN. FAZENDA RIO GRANDE

Resumo dos Itens do Processo por Fornecedor e Contrato

Item	Material	Descrição do Material	Qtde. Licitada	Qtde. Aditada	Qtde. Total	Qtde. Adquirida	Qtde. Pendente	Valor Unitário	Saldo R\$
Processo / Ano:		147 / 2021	Licitação: 62/2021- PE		Data de Homologação: 07/10/2021	Registro de Preço: Sim			
Fornecedor: 9502 - EKIPESUL COM DE PROD E EQUIPAMENTO LTDA EPP - Contrato Nº 60/2021 (Código: 6300)									
6	08-19-0081	Parque Infantil III - Composto por: Estrutura em madeira plástica com colunas de 9x9cm com 3,5m, revestida com acabamento em polipropileno pigmentado. Composto por 3 torres, sendo uma com aproximadamente 0,80m de altura do solo e duas com aproximadamente 1,20cm de altura do solo, aços transversais, confeccionado com deck de madeira plástica 13x3cm revestida em polipropileno pigmentado, 2 telhados em polipropileno rotomoldado, medindo aproximadamente 1,40m x 1,40m, patamar intermediário com medidas aproximadas de 1,10m x 1,10m e estrutura em perfil de aço 2mm com abas de 8x5cm galvanizado em deck de madeira plástica 13x3cm revestida em polipropileno pigmentado com guarda corpo em ambos os lados em polietileno rotomoldado medindo aproximadamente 0,86m x 0,80m, 1 Escalada rotomoldada 4 degraus com portal de segurança em polietileno com medidas aproximadas de 1,10mx1,10m, estrutura em perfil de aço 2mm com abas de 8x3cm galvanizado, dois reforçomoldado medindo aproximadamente 0,86m x 1,05m, 1 escada com 3 degraus em polietileno rotomoldado medindo aproximadamente 60cm de largura e guarda corpo metálico, 1 escorregador padrão com aproximadamente 1,80m de comprimento em polietileno rotomoldado com portal de segurança em polietileno rotomoldado medindo aproximadamente 0,86m x 1,05m, 1 subida de bombeiro com 4 degraus em tubo de aço com 25,4mm de diâmetro com pintura eletrostática a pó medindo aproximadamente 2,70m, 1 escorregador reto com aproximadamente 2,50m de comprimento em polietileno rotomoldado com portal de segurança em polietileno rotomoldado medindo aproximadamente 0,86m x 1,05m, 1 rampa de escalada em madeira plástica medindo aproximadamente 2,00m x 0,80m, com estrutura metálica galvanizada, com 8 tacos em madeira plástica e pega mão metálico com pintura eletrostática a pó, 1 tobogã com 4 curvas de 45° com diâmetro aproximado de 0,78m em polietileno rotomoldado e saída em parede dupla, fixados a torre por flange em polietileno rotomoldado medindo aproximadamente 1,03m x 1,05m, 1 conjunto para passagem em curva perfazendo 90° com diâmetro aproximado de 0,78m, fixados a torre por duas flanges em polietileno rotomoldado medindo aproximadamente 1,03m x 1,05m. Dimensões com tolerância de +/- 5%. Produto com certificação ABNT NBR 16071-2:2012 - Playgrounds - Parte 2: Requisitos de Segurança. Apresentar Laudo de Névoa Salina de no mínimo 2400 horas, atendendo as exigências da ABNT NBR 8094/1983; Laudo de Peso Estático com resultado da massa calculada de no mínimo 185kg, atendendo as exigências da ABNT NBR 16071-4: 2012; Apresentar Laudo Anti-UV da matéria-prima de no mínimo 1000 horas, atendendo as exigências da ASTM G 154 e Apresentar Laudo da matéria-prima de Resistência e Condutividade Elétrica (antiestático), atendendo as exigências da ABNT NBR 14922: 2013	4,000	0,000	4,000	4,000	0,000	17.965,00	0,00

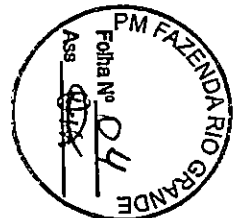

Resumo dos Itens do Processo por Fornecedor e Contrato

Item	Material	Descrição do Material	Qtde. Licitada	Qtde. Aditada	Qtde. Total	Qtde. Adquirida	Qtde. Pendente	Valor Unitário	Saldo R\$
------	----------	-----------------------	----------------	---------------	-------------	-----------------	----------------	----------------	-----------

Processo / Ano: 147 / 2021 Licitação: 62/2021- PE Data de Homologação: 07/10/2021 Registro de Preço: Sim

Fornecedor: 9502 - EKIPESUL COM DE PROD E EQUIPAMENTO LTDA EPP - Contrato Nº 60/2021 (Código: 6300)

7	08-19-0082	Parque Infantil IV - Composto por: Estrutura em madeira plástica com colunas de 9x9cm com 3,5m, revestida com acabamento em polipropileno pigmentado. Composto por 4 plataformas, com aproximadamente 1,20m de altura do solo, com medidas aproximadas de 1,10m x 1,10m, estrutura em perfil de aço 2mm com abas de 8x3cm galvanizado, dois reforços transversais, confeccionado com deck de madeira plástica 13x3cm revestida em polipropileno pigmentado, 4 telhados em polietileno rotomoldado, medindo aproximadamente 1,40m x 1,40m. 1 tobogã com 4 curvas de 45° com diâmetro aproximado de 0,78m em polietileno rotomoldado e saída em parede dupla, fixados a torre por flange em polietileno rotomoldado medindo aproximadamente 1,03m x 1,05m, 1 escorregador curvo com aproximadamente 2,50m de comprimento em polietileno rotomoldado com portal de segurança em polietileno rotomoldado medindo aproximadamente 0,86m x 1,05m, 1 escorregador reto duplo com aproximadamente 2,50m de comprimento em polietileno rotomoldado, 1 escada com 5 degraus em polietileno rotomoldado medindo aproximadamente 60cm de largura e guarda corpo metálico com pintura eletrostática a pó, 1 escada aramada investida com 7 degraus, medindo aproximadamente 2,60m, confeccionada em tubo de aço com 25,4mm de diâmetro com pintura eletrostática a pó, 1 tubo de passagem em polietileno rotomoldado com aproximadamente 2,00m de comprimento e 0,78m de diâmetro fixados a torre por duas flanges em polietileno rotomoldado medindo aproximadamente 1,03m x 1,05m, 1 ponte concava medindo aproximadamente 1,98m com estrutura em aço galvanizado, assoalho em madeira plástica 13x3cm revestida em polipropileno pigmentado e guarda corpo metálico medindo aproximadamente 0,80m de altura com pintura eletrostática a pó, 1 ponte convexa medindo aproximadamente 1,98m com estrutura em aço galvanizado, assoalho em madeira plástica 13x3cm revestida em polipropileno pigmentado e guarda cor metálico medindo aproximadamente 0,80m de altura com pintura eletrostática a pó, 1 escalada de cordas em tubo de aço com 25,4mm diâmetro com pintura eletrostática a pó, medindo aproximadamente 1,80m x 0,86m, cordas em nylon 14 com junções em plástico injetado com portal de segurança em polietileno rotomoldado medindo aproximadamente 0,86m x 1,05m, 1 escalada em polietileno rotomoldado 6 degraus medindo aproximadamente 1,20m com portal de segurança em polietileno rotomoldado medindo aproximadamente 0,86m x 1,05m, 1 escorregador espiral rotomoldado medindo aproximadamente 1,80m de altura e largura de 1,60m, com plataforma auxiliar medindo aproximadamente de 1,10m x 1,10m, estrutura em perfil de aço 2mm com abas de 8,3cm galvanizado, dois reforços transversais, confeccionado com deck de madeira plástica 13x3cm revestida em polipropileno pigmentado, 1 coluna de 9x9cm com 3,00m revestida com acabamento em polipropileno pigmentado e 1 coluna com 1,00m com guarda corpo em ambos os lados em polietileno rotomoldado medindo aproximadamente 0,86m x 0,80m, 1 subida de bombeiro com 4 degraus em tubo de aço	14,000	0,000	14,000	13,000	1,000	60.357,14	60.357,14
---	------------	---	--------	-------	--------	--------	-------	-----------	-----------

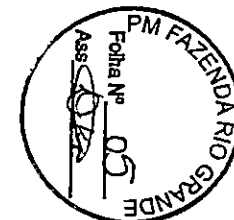

ESTADO DO PARANÁ
PREFEITURA MUN. FAZENDA RIO GRANDE

Resumo dos Itens do Processo por Fornecedor e Contrato

Item	Material	Descrição do Material	Qtde. Licitada	Qtde. Aditada	Qtde. Total	Qtde. Adquirida	Qtde. Pendente	Valor Unitário	Saldo R\$
		com 25,4mm de diâmetro com pintura eletrostática a pó medindo aproximadamente 2,70m. 1 painel simulador de carro com volante e marcha em polietileno rotomoldado, 1 guarda corpo em polietileno rotomoldado medindo aproximadamente 0,86m x 0,80m. Dimensões com tolerância de +/- 5%. Produto com certificação ABNT NBR 16071-2:2012 - Playgrounds - Parte 2: Requisitos de Segurança. Apresentar Laudo de Névoa Salina de no mínimo 2400 horas, atendendo							
8	08-19-0075	BALANÇO LADO A LADO - Balanço 2 lugares confeccionado em aço carbono tubular, contendo pintura eletrostática a pó, contendo 2 assentos em plástico rotomoldado, suspensos por correntes galvanizadas. Dimensões aproximadas: (a x l x c) 2,00 x 2,00 x 1,60 m. Dimensões com tolerância de +/- 5%. Produto com certificação ABNT NBR 16071-2:2012 - Playgrounds - Parte 2: Requisitos de Segurança. Apresentar Laudo que determina a aderência da tinta, atendendo as normas da ABNT NBR 11003: 2009; Apresentar Laudo que determina a espessura da película seca sobre superfícies rugosas método de ensaio, atendendo as normas da ABNT NBR 10443: 2008; Apresentar Laudo que determina a massa do revestimento de fosfato, atendendo as normas da ABNT NBR 9209	12,000	0,000	12,000	12,000	0,000	2.025,64	0,00
9	08-19-0080	Parque Infantil II Confeccionado em polietileno rotomoldado, atóxico, com aditivações anti-UV e antiestático e pigmentação a quente assegurando a qualidade da coloração. Brinquedo colorido, composto por duas escaladas contendo 5 degraus com orifícios vazados cada, um escorregador tubo, dois escorregadores pequenos com rampa contínua, ponte de passagem, balanço metálico duplo com assentos tipo cadeirinha em plástico rotomoldado com trava de segurança, aro de basquete e painel simulador de carro com volante e marcha. Módulos com abertura inferiores, paredes em diferentes formatos e telhado. Produto com acabamento arredondado. Dimensões aproximadas: 663cm (largura) x 212cm (altura) x 520 (comprimento). Apresentar Laudo Anti-UV da matéria-prima de no mínimo 1000 horas, atendendo as exigências da ASTM G 154 e Apresentar Laudo da matéria-prima de Resistência e Condutividade Elétrica (antiestático), atendendo as exigências da ABNT NBR 14922:2013.	3,000	0,000	3,000	3,000	0,000	19.916,66	0,00



ESTADO DO PARANÁ
PREFEITURA MUN. FAZENDA RIO GRANDE

Resumo dos Itens do Processo por Fornecedor e Contrato

Item	Material	Descrição do Material	Qtde. Licitada	Qtde. Aditada	Qtde. Total	Qtde. Adquirida	Qtde. Pendente	Valor Unitário	Saldo R\$
Processo / Ano:		147 / 2021	Licitação: 62/2021- PE		Data de Homologação: 07/10/2021		Registro de Preço: Sim		
Fornecedor: 9502 - EKIPESUL COM DE PROD E EQUIPAMENTO LTDA EPP - Contrato Nº 60/2021 (Código: 6300)									
10	08-19-0081	Parque Infantil III - Composto por: Estrutura em madeira plástica com colunas de 9x9cm com 3,5m, revestida com acabamento em polipropileno pigmentado. Composto por 3 torres, sendo uma com aproximadamente 0,80m de altura do solo e duas com aproximadamente 1,20cm de altura do solo, aços transversais, confeccionado com deck de madeira plástica 13x3cm revestida em polipropileno pigmentado, 2 telhados em polipropileno rotomoldado, medindo aproximadamente 1,40m x 1,40m, patamar intermediário com medidas aproximadas de 1,10m x 1,10m e estrutura em perfil de aço 2mm com abas de 8x5cm galvanizado em deck de madeira plástica 13x3cm revestida em polipropileno pigmentado com guarda corpo em ambos os lados em polietileno rotomoldado medindo aproximadamente 0,86m x 0,80m, 1 Escalada rotomoldada 4 degraus com portal de segurança em polietileno com medidas aproximadas de 1,10mx1,10m, estrutura em perfil de aço 2mm com abas de 8x3cm galvanizado, dois reforçomoldado medindo aproximadamente 0,86m x 1,05m, 1 escada com 3 degraus em polietileno rotomoldado medindo aproximadamente 60cm de largura e guarda corpo metálico, 1 escorregador padrão com aproximadamente 1,80m de comprimento em polietileno rotomoldado com portal de segurança em polietileno rotomoldado medindo aproximadamente 0,86m x 1,05m, 1 subida de bombeiro com 4 degraus em tubo de aço com 25,4mm de diâmetro com pintura eletrostática a pó medindo aproximadamente 2,70m, 1 escorregador reto com aproximadamente 2,50m de comprimento em polietileno rotomoldado com portal de segurança em polietileno rotomoldado medindo aproximadamente 0,86m x 1,05m, 1 rampa de escalada em madeira plástica medindo aproximadamente 2,00m x 0,80m, com estrutura metálica galvanizada, com 8 tacos em madeira plástica e pega mão metálico com pintura eletrostática a pó, 1 tobogã com 4 curvas de 45° com diâmetro aproximado de 0,78m em polietileno rotomoldado e saída em parede dupla, fixados a torre por flange em polietileno rotomoldado medindo aproximadamente 1,03m x 1,05m, 1 conjunto para passagem em curva perfazendo 90° com diâmetro aproximado de 0,78m, fixados a torre por duas flanges em polietileno rotomoldado medindo aproximadamente 1,03m x 1,05m. Dimensões com tolerância de +/- 5%. Produto com certificação ABNT NBR 16071-2:2012 - Playgrounds - Parte 2: Requisitos de Segurança. Apresentar Laudo de Névoa Salina de no mínimo 2400 horas, atendendo as exigências da ABNT NBR 8094/1983; Laudo de Peso Estático com resultado da massa calculada de no mínimo 185kg, atendendo as exigências da ABNT NBR 16071-4: 2012; Apresentar Laudo Anti-UV da matéria-prima de no mínimo 1000 horas, atendendo as exigências da ASTM G 154 e Apresentar Laudo da matéria-prima de Resistência e Condutividade Elétrica (antiestático), atendendo as exigências da ABNT NBR 14922: 2013	1,000	0,000	1,000	1,000	0,000	17.965,00	0,00

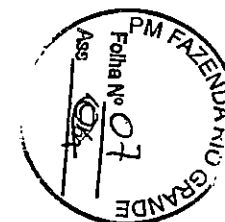

Resumo dos Itens do Processo por Fornecedor e Contrato

Item	Material	Descrição do Material	Qtde. Licitada	Qtde. Aditada	Qtde. Total	Qtde. Adquirida	Qtde. Pendente	Valor Unitário	Saldo R\$
------	----------	-----------------------	----------------	---------------	-------------	-----------------	----------------	----------------	-----------

Processo / Ano: 147 / 2021 Licitação: 62/2021- PE Data de Homologação: 07/10/2021 Registro de Preço: Sim

Fornecedor: 9502 - EKIPESUL COM DE PROD E EQUIPAMENTO LTDA EPP - Contrato Nº 60/2021 (Código: 6300)

11	08-19-0082	Parque Infantil IV - Composto por: Estrutura em madeira plástica com colunas de 9x9cm com 3,5m, revestida com acabamento em polipropileno pigmentado. Composto por 4 plataformas, com aproximadamente 1,20m de altura do solo, com medidas aproximadas de 1,10m x 1,10m, estrutura em perfil de aço 2mm com abas de 8x3cm galvanizado, dois reforços transversais, confeccionado com deck de madeira plástica 13x3cm revestida em polipropileno pigmentado, 4 telhados em polietileno rotomoldado, medindo aproximadamente 1,40m x 1,40m. 1 tobogã com 4 curvas de 45° com diâmetro aproximado de 0,78m em polietileno rotomoldado e saída em parede dupla, fixados a torre por flange em polietileno rotomoldado medindo aproximadamente 1,03m x 1,05m, 1 escorregador curvo com aproximadamente 2,50m de comprimento em polietileno rotomoldado com portal de segurança em polietileno rotomoldado medindo aproximadamente 0,86m x 1,05m, 1 escorregador reto duplo com aproximadamente 2,50m de comprimento em polietileno rotomoldado, 1 escada com 5 degraus em polietileno rotomoldado medindo aproximadamente 60cm de largura e guarda corpo metálico com pintura eletrostática a pó, 1 escada aramada investida com 7 degraus, medindo aproximadamente 2,60m, confeccionada em tubo de aço com 25,4mm de diâmetro com pintura eletrostática a pó, 1 tubo de passagem em polietileno rotomoldado com aproximadamente 2,00m de comprimento e 0,78m de diâmetro fixados a torre por duas flanges em polietileno rotomoldado medindo aproximadamente 1,03m x 1,05m, 1 ponte concava medindo aproximadamente 1,98m com estrutura em aço galvanizado, assoalho em madeira plástica 13x3cm revestida em polipropileno pigmentado e guarda corpo metálico medindo aproximadamente 0,80m de altura com pintura eletrostática a pó, 1 ponte convexa medindo aproximadamente 1,98m com estrutura em aço galvanizado, assoalho em madeira plástica 13x3cm revestida em polipropileno pigmentado e guarda cor metálico medindo aproximadamente 0,80m de altura com pintura eletrostática a pó, 1 escalada de cordas em tubo de aço com 25,4mm diâmetro com pintura eletrostática a pó, medindo aproximadamente 1,80m x 0,86m, cordas em nylon 14 com junções em plástico injetado com portal de segurança em polietileno rotomoldado medindo aproximadamente 0,86m x 1,05m, 1 escalada em polietileno rotomoldado 6 degraus medindo aproximadamente 1,20m com portal de segurança em polietileno rotomoldado medindo aproximadamente 0,86m x 1,05m, 1 escorregador espiral rotomoldado medindo aproximadamente 1,80m de altura e largura de 1,60m, com plataforma auxiliar medindo aproximadamente de 1,10m x 1,10m, estrutura em perfil de aço 2mm com abas de 8,3cm galvanizado, dois reforços transversais, confeccionado com deck de madeira plástica 13x3cm revestida em polipropileno pigmentado, 1 coluna de 9x9cm com 3,00m revestida com acabamento em polipropileno pigmentado e 1 coluna com 1,00m com guarda corpo em ambos os lados em polietileno rotomoldado medindo aproximadamente 0,86m x 0,80m, 1 subida de bombeiro com 4 degraus em tubo de aço	4,000	0,000	4,000	4,000	0,000	60.357,14	0,00
----	------------	---	-------	-------	-------	-------	-------	-----------	------

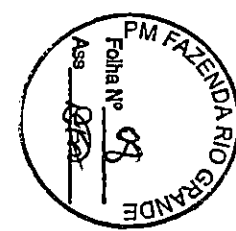

Resumo dos Itens do Processo por Fornecedor e Contrato

Item	Material	Descrição do Material	Qtde. Licitada	Qtde. Aditada	Qtde. Total	Qtde. Adquirida	Qtde. Pendente	Valor Unitário	Saldo R\$
		com 25,4mm de diâmetro com pintura eletrostática a pó medindo aproximadamente 2,70m. 1 painel simulador de carro com volante e marcha em polietileno rotomoldado, 1 guarda corpo em polietileno rotomoldado medindo aproximadamente 0,86m x 0,80m. Dimensões com tolerância de +/- 5%. Produto com certificação ABNT NBR 16071-2:2012 - Playgrounds - Parte 2: Requisitos de Segurança. Apresentar Laudo de Névoa Salina de no mínimo 2400 horas, atendendo as exigências da ABNT NBR 8094/1983; Laudo de Peso Estático com resultado da massa calculada de no mínimo 185kg, atendendo as exigências da ABNT NBR 16071-4: 2012; Apresentar Laudo Anti-UV da matéria-prima de no mínimo 1000 horas, atendendo as exigências da ASTM G 154 e Apresentar Laudo da matéria-prima de Resistência e Condutividade Elétrica (antiestático), atendendo as exigências da ABNT NBR 14922: 2013.							
Total do Fornecedor:			120,000	0,000	120,000	112,000	8,000		85.171,20
Fornecedor: 20808 - MG COMERCIAL EIRELI - Contrato Nº 60/2021 (Código: 6301)									
2	08-19-0076	BALANÇO ACESSÍVEL PARA CADEIRANTE - estrutura do balanço em aço tubular diâmetro de 42,40 mm com parede de 2,5mm, chumbado ou parafusado ao solo, estrutura da cadeira em aço tubular diâmetro de 24,4mm com parede de 2,00mm; cadeira com chapa pisa em alumínio e espessura mínima de 1,65mm; guarda corpo da cadeira em aço tubular de 25,4mm e parede de 1,55mm; rampa de acesso basculante para a lateral com estrutura em aço tubular de 25,4mm com parede de 1,55mm; chapa piso em alumínio e espessura de 1,65mm; fecho de segurança metálico entre rampa e cadeira; observação: ao descer a rampa esta impede que a cadeira se mova durante o acesso. Dimensões do conjunto: largura 2400,00mm e comprimento 1400,00mm; capacidade: 1 cadeirante. Acabamento com pintura epóxi a pó.	7,000	0,000	7,000	7,000	0,000	5.880,71	0,00
Total do Fornecedor:			7,000	0,000	7,000	7,000	0,000		0,00
Total do Processo:			127,000	0,000	127,000	119,000	8,000		85.171,20
Total Geral:			127,000	0,000	127,000	119,000	8,000		85.171,20

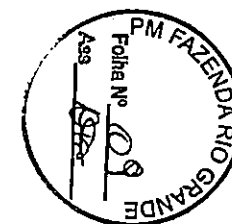



ESTADO DO PARANÁ
PREFEITURA MUNICIPAL DE FAZENDA RIO GRANDE
[PMFRG] - Comprovante de Parecer

Página: 1 / 1

Data: 10/10/2023



Dados Processo:

Número do Processo: 000059893/2022			
Número Único: 1H5.107.46E-8R			
Requerente:	Secretaria Municipal de Educação	Procedência:	Interna
Assunto:	Requerimento	Situação:	Em análise
Data Abertura:	06/10/2022 11:09 AM		

Dados Parecer:

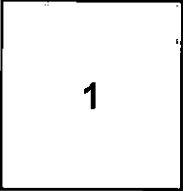
Organograma:	D.G.ED	Encerrou Processo?	Não
	Descrição Parecer:	Data Parecer: 11/10/2022 5:13 PM	
	Considerando o Saldo de apenas 2 kits. Considerando que a SME tem obras em andamento que não possuem parquinho; Esta diretoria solicita maiores informações quanto ao pleiteado		

GUI.CARLOS



ESTADO DO PARANÁ
PREFEITURA MUNICIPAL DE FAZENDA RIO GRANDE
[PMFRG] - Comprovante de Parecer

Página: 1 / 1
Data: 10/04/2023



Dados Processo:

Número do Processo: 000059893/2022	
Número Único: 1H5.107.46E-8R	
Requerente: Secretaria Municipal de Educação	Procedência: Interna
Assunto: Requerimento	Situação: Em análise
Data Abertura: 06/10/2022 11:09 AM	

Dados Parecer:

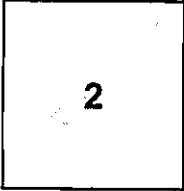
Organograma: Compras - SME	Encerrou Processo? Não
Descrição Parecer:	Data Parecer: 13/10/2022 10:23 AM
	Em resposta ao solicitado, informo que a SME possui disponibilidade orçamentária: Balanço duplo - Item 1 - 2 x R\$ 2.025,64 = R\$ 4.051,28 Gangorra dois lugares - Item 3 - 4 x 211,53 = R\$ 846,12 Parque infantil II - Item 5 - 1 x R\$ 19.916,66 = R\$ 19.916,66 Parque infantil IV - Item 7 - 1 x R\$ 60.357,14 = R\$ 60.357,14 Valor Total R\$ 85.171,20. Segue para análise e autorização.

daniel.fabricio



ESTADO DO PARANÁ
PREFEITURA MUNICIPAL DE FAZENDA RIO GRANDE
[PMFRG] - Comprovante de Parecer

Página: 1 / 1

Data: 10/04/2023



Dados Processo:

Número do Processo: 000059893/2022			
Número Único: 1H5.107.46E-8R			
Requerente:	Secretaria Municipal de Educação	Procedência:	Interna
Assunto:	Requerimento	Situação:	Em análise
Data Abertura:	06/10/2022 11:09 AM		

Dados Parecer:

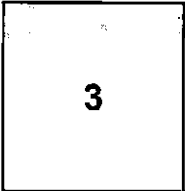
Organograma:	D.G.ED	Encerrou Processo?	Não
Descrição Parecer:	Data Parecer: 13/10/2022 10:42 AM		
	Considerando a construção de novas instituições na rede municipal e as mesmas não possuem desse equipamento; Considerando o princípio da isonomia Considerando que segundo parecer do setor de compras a SME possui disponibilidade orçamentária; Considerando o princípio da legalidade; Esta diretoria sugere a autorização.		

GUI.CARLOS



ESTADO DO PARANÁ
PREFEITURA MUNICIPAL DE FAZENDA RIO GRANDE
[PMFRG] - Comprovante de Parecer

Página: 1 / 1
Data: 10/04/2023



Dados Processo:

Número do Processo: 000059893/2022	
Número Único: 1H5.107.46E-8R	
Requerente: Secretaria Municipal de Educação	Procedência: Interna
Assunto: Requerimento	Situação: Em análise
Data Abertura: 06/10/2022 11:09 AM	

Dados Parecer:

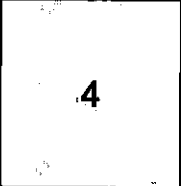
Organograma: G.S.ED	Encerrou Processo? Não
	Data Parecer: 13/10/2022 2:25 PM
Descrição Parecer: Autorizado	

Ednelsonsobral



PREFEITURA MUNICIPAL DE FAZENDA RIO GRANDE

[PMFRG] - Comprovante de Parecer



Dados Processo:

Número do Processo: 000059893/2022			
Número Único: 1H5.107.46E-8R			
Requerente:	Secretaria Municipal de Educação	Procedência:	Interna
Assunto:	Requerimento	Situação:	Em análise
Data Abertura:	06/10/2022 11:09 AM		

Dados Parecer:

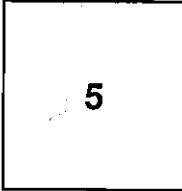
Organograma:	Compras - SME	Encerrou Processo?	Não
	Descrição Parecer:	Data Parecer: 14/10/2022 10:22 AM	
	Informo que foi realizado pedido de empenho do saldo da licitação por meio do protocolo fly nº 61.153-22. Segue para análise quanto a necessidade de abertura de novo processo licitatório.		



ESTADO DO PARANÁ
PREFEITURA MUNICIPAL DE FAZENDA RIO GRANDE
[PMFRG] - Comprovante de Parecer

Página: 1 / 1
Data: 10/04/2023



Dados Processo:

Número do Processo: 000059893/2022	
Número Único: 1H5.107.46E-8R	
Requerente: Secretaria Municipal de Educação	Procedência: Interna
Assunto: Requerimento	Situação: Em análise
Data Abertura: 06/10/2022 11:09 AM	

Dados Parecer:

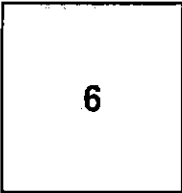
Organograma: D.G. PED. - SME	Encerrou Processo? Não
	Data Parecer: 14/10/2022 10:34 AM
Descrição Parecer: Para ciência e manifestação.	

Daniel.Cruz



ESTADO DO PARANÁ
PREFEITURA MUNICIPAL DE FAZENDA RIO GRANDE
[PMFRG] - Comprovante de Parecer

Página: 1 / 1
Data: 10/04/2023



Dados Processo:

Número do Processo: 000059893/2022	
Número Único: 1H5.107.46E-8R	
Requerente: Secretaria Municipal de Educação	Procedência: Interna
Assunto: Requerimento	Situação: Em análise
Data Abertura: 06/10/2022 11:09 AM	

Dados Parecer:

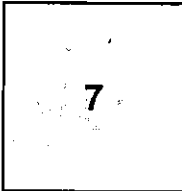
Organograma: DIV EDUCAÇÃO INFANTIL	Encerrou Processo? Não
	Data Parecer: 14/10/2022 3:45 PM
Descrição Parecer: Para o processo licitatório de parque infantil para o exercício de 2023, informamos o quantitativo e descrição dos itens a serem licitados: - 30 unidades do item 5 - Parque Infantil II - 30 unidades do item 9 - Parque Infantil II - 5 unidades do item 4 - Parque Infantil I (acessível)	

celia.ferreira



ESTADO DO PARANÁ
PREFEITURA MUNICIPAL DE FAZENDA RIO GRANDE
[PMFRG] - Comprovante de Parecer

Página: 1 / 1

Data: 10/04/2023



Dados Processo:

Número do Processo: 000059893/2022	
Número Único: 1H5.107.46E-8R	
Requerente: Secretaria Municipal de Educação	Procedência: Interna
Assunto: Requerimento	Situação: Em análise
Data Abertura: 06/10/2022 11:09 AM	

Dados Parecer:

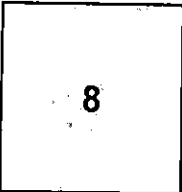
Organograma: DIV EDUCAÇÃO INFANTIL	Encerrou Processo? Não
	Data Parecer: 18/10/2022 4:55 PM
Descrição Parecer: Para o processo licitatório de parque infantil para o exercício de 2023, informamos o quantitativo e descrição dos itens a serem licitados: -30 unidades do item - Parque Infantil II -5 unidades do item 4- Parque Infantil I (acessível)	

celia.ferreira



PREFEITURA MUNICIPAL DE FAZENDA RIO GRANDE

[PMFRG] - Comprovante de Parecer



Dados Processo:

Número do Processo: 000059893/2022	
Número Único: 1H5.107.46E-8R	
Requerente: Secretaria Municipal de Educação	Procedência: Interna
Assunto: Requerimento	Situação: Em análise
Data Abertura: 06/10/2022 11:09 AM	

Dados Parecer:

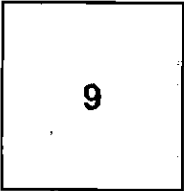
Organograma: Compras - SME	Encerrou Processo? Não
	Data Parecer: 19/10/2022 8:19 AM
Descrição Parecer: Para compor o processo licitatório indicamos a D.O. 91, 483, 510, 511, 524, 546, 603 e 619 - Equipamento e Material Permanente.	



ESTADO DO PARANÁ
PREFEITURA MUNICIPAL DE FAZENDA RIO GRANDE
[PMFRG] - Comprovante de Parecer

Página: 1 / 1

Data: 10/04/2023



Dados Processo:

Número do Processo: 000059893/2022	
Número Único: 1H5.107.46E-8R	
Requerente: Secretaria Municipal de Educação	Procedência: Interna
Assunto: Requerimento	Situação: Em análise
Data Abertura: 06/10/2022 11:09 AM	

Dados Parecer:

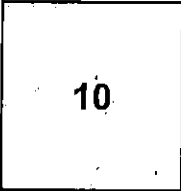
Organograma: Gestor de Contratos - Sec Educação	Encerrou Processo? Não
	Data Parecer: 12/12/2022 5:07 PM
Descrição Parecer: De acordo com o solicitado, encaminho a relação pretendida para abertura de licitação de parque infantil para que a Secretaria de Meio Ambiente informe se há interesse em acrescentar quantitativo, e, caso positivo seja informado o item pretendido, a quantidade do mesmo e a dotação orçamentária para a futura aquisição. Após retorne para prosseguimento.	

ITEM 1 - BALANÇO ACESSÍVEL PARA CADEIRANTE – estrutura do balanço em aço tubular diâmetro de 42,40 mm com parede de 2,5mm, chumcado ou parafusado ao solo, estrutura principal em tubo de 63,00 mm de diâmetro e espessura de parede de 2,00 mm, estruturado com quatro colunas de alumínio 9X9 com cantos ovalizados / arredondados estruturado internamente. Estrutura aconchego da cadeira em aço tubular, diâmetro de 25,40 mm com parede de 2,0 mm, com chapa do piso em alumínio e espessura de 1,65 mm, guarda corpo da cadeira em aço tubular de 25,4 mm e parede de 1,55 mm, rampa de acesso basculante para a lateral com estrutura em aço tubular de 25,4 mm com parede de 1,55 mm, chapa piso em alumínio e espessura de 1,65 mm, fecho de segurança metálico entre rampa e cadeira. Dimensões do conjunto: largura 2400,00mm, altura 2400,00 mm e comprimento 1400,00mm; capacidade: 1 cadeirante. Acabamento com pintura epóxi a pó;

ITEM 2 - Parque Infantil I (Acessível) - Torre composta por 6 colunas em aço carbono de 100mm x 100mm, equidistantes entre si em pelo menos 1m, plataforma com altura de 1,2m em madeira plástica, com estrutura metálica em aço 40x20mm. Cobertura fabricado com em tecido trama dupla de alta resistência, vazado, 100% poliéster recoberto com PVC, em 3 cores diferentes, com estrutura metálica. Escorregador rotomoldado com 2,7m de comprimento, escalada rotomoldada com 6 degraus, rampa de acesso com mínimo de 3 metros de comprimento, em madeira plástica, com guarda-corpo lateral fabricado com barras trefiladas 3/8” e tubo 31,75mm x 2mm. Deve trazer ainda 3 atividades interativas em rotomoldado: jogo da velha, jogo da memória e ábaco. As partes rotomoldadas devem ser fabricadas em polietileno atóxico, com aditivos anti-UV, antiestático e pigmentos com alta solidez a luz. As partes metálicas devem possuir tratamento de galvanização e acabamento em pintura epóxi. Todos os parafusos devem ser em aço inox. Apresentar Laudo de Névoa Salina de no mínimo 2400 horas, atendendo as exigências da ABNT NBR 8094/1983; Laudo de Peso Estático com resultado da massa calculada de no mínimo 185kg, atendendo as exigências da ABNT NBR 16071-4:2012; Apresentar Laudo Anti-UV da matéria prima de no mínimo 1000 horas, atendendo as exigências da ASTM G 154 e Apresentar Laudo da matéria prima de Resistência a Condutividade Elétrica (antiestático) das partes plásticas, atendendo as exigências da ABNT NBR 14922:2013.

ITEM 3 - Parque Infantil II – Confeccionado em polietileno rotomoldado, atóxico, com adituações anti-UV e antiestático e pigmentação a quente assegurando a qualidade da coloração. Brinquedo colorido, composto por duas escaladas contendo 5 degraus com orifícios vazados cada, um escorregador tubo, dois escorregadores pequenos com rampa contínua, ponte de passagem, balanço metálico duplo com assentos tipo cadeirinha em plástico rotomoldado com trava de segurança, aro de basquete e painel simulador de carro com volante e marcha. Módulos com abertura inferiores, paredes em diferentes formatos e telhado. Produto com acabamento arredondado. Dimensões aproximadas: 663cm (largura) x 212cm (altura) x 520 (comprimento). Apresentar Laudo Anti-UV da matéria-prima de no mínimo 1000 horas, atendendo as exigências da ASTM G 154 e Apresentar Laudo da matéria-prima de Resistência e Condutividade Elétrica (antiestático), atendendo as exigências da ABNT NBR 14922:2013.

ITEM 4 - Parque Infantil III – Composto por: Estrutura em madeira plástica com colunas de 9x9cm com 3,5m, revestida com acabamento em polipropileno pigmentado. Composto por 4 plataformas, com aproximadamente 1,20m de altura do solo, com medidas aproximadas de 1,10m x 1,10m, estrutura em perfil de aço 2mm com abas de 8x3cm galvanizado, dois reforços transversais, confeccionado com deck de madeira plástica 13x3cm revestida em polipropileno pigmentado, 4 telhados em polietileno rotomoldado, medindo aproximadamente 1,40m x 1,40m. 1 tobogã com 4 curvas de 45° com diâmetro aproximado de 0,78m em polietileno rotomoldado e saída em parede dupla, fixados a torre por flange em polietileno rotomoldado



medindo aproximadamente 1,03m x 1,05m, 1 escorregador curvo com aproximadamente 2,50m de comprimento em polietileno rotomoldado com portal de segurança em polietileno rotomoldado medindo aproximadamente 0,86m x 1,05m, 1 escorregador reto duplo com aproximadamente 2,50m de comprimento em polietileno rotomoldado, 1 escada com 5 degraus em polietileno rotomoldado medindo aproximadamente 60cm de largura e guarda corpo metálico com pintura eletrostática a pó, 1 escada aramada investida com 7 degraus, medindo aproximadamente 2,60m, confeccionada em tubo de aço com 25,4mm de diâmetro com pintura eletrostática a pó, 1 tubo de passagem em polietileno rotomoldado com aproximadamente 2,00m de comprimento e 0,78m de diâmetro fixados a torre por duas flanges em polietileno rotomoldado medindo aproximadamente 1,03m x 1,05m, 1 ponte concava medindo aproximadamente 1,98m com estrutura em aço galvanizado, assoalho em madeira plástica 13x3cm revestida em polipropileno pigmentado e guarda corpo metálico medindo aproximadamente 0,80m de altura com pintura eletrostática a pó, 1 ponte convexa medindo aproximadamente 1,98m com estrutura em aço galvanizado, assoalho em madeira plástica 13x3cm revestida em polipropileno pigmentado e guarda corpo metálico medindo aproximadamente 0,80m de altura com pintura eletrostática a pó, 1 escalada de cordas em tubo de aço com 25,4mm diâmetro com pintura eletrostática a pó, medindo aproximadamente 1,80m x 0,86m, cordas em nylon 14 com junções em plástico injetado com portal de segurança em polietileno rotomoldado medindo aproximadamente 0,86m x 1,05m, 1 escalada em polietileno rotomoldado 6 degraus medindo aproximadamente 1,20m com portal de segurança em polietileno rotomoldado medindo aproximadamente 0,86m x 1,05m, 1 escorregador espiral rotomoldado medindo aproximadamente 1,80m de altura e largura de 1,60m, com plataforma auxiliar medindo aproximadamente de 1,10m x 1,10m, estrutura em perfil de aço 2mm com abas de 8,3cm galvanizado, dois reforços transversais, confeccionado com deck de madeira plástica 13x3cm revestida em polipropileno pigmentado, 1 coluna de 9x9cm com 3,00m revestida com acabamento em polipropileno pigmentado e 1 coluna com 1,00m com guarda corpo em ambos os lados em polietileno rotomoldado medindo aproximadamente 0,86m x 0,80m, 1 subida de bombeiro com 4 degraus em tubo de aço com 25,4mm de diâmetro com pintura eletrostática a pó medindo aproximadamente 2,70m., 1 guarda corpo em polietileno rotomoldado medindo aproximadamente 0,86m x 0,80m. Dimensões com tolerância de +/- 5%. Produto com certificação ABNT NBR 16071-2:2012 – Playgrounds – Parte 2: Requisitos de Segurança. Apresentar Laudo de Névoa Salina de no mínimo 2400 horas, atendendo as exigências da ABNT NBR 8094/1983; Laudo de Peso Estático com resultado da massa calculada de no mínimo 185kg, atendendo as exigências da ABNT NBR 16071-4: 2012; Apresentar Laudo Anti-UV da matéria-prima de no mínimo 1000 horas, atendendo as exigências da ASTM G 154 e Apresentar Laudo da matéria-prima de Resistência e Condutividade Elétrica (antiestático), atendendo as exigências da ABNT NBR 14922: 2013.



ESTADO DO PARANÁ
PREFEITURA MUNICIPAL DE FAZENDA RIO GRANDE
[PMFRG] - Comprovante de Parecer

Página: 1 / 1
Data: 10/04/2023



Dados Processo:

Número do Processo: 000059893/2022	
Número Único: 1H5.107.46E-8R	
Requerente: Secretaria Municipal de Educação	Procedência: Interna
Assunto: Requerimento	Situação: Em análise
Data Abertura: 06/10/2022 11:09 AM	

Dados Parecer:

Organograma: Gestor de Contratos - Meio Ambiente	Encerrou Processo? Não
	Data Parecer: 08/02/2023 1:59 PM
Descrição Parecer: Segue memorando 35/2023.	



SECRETARIA
MUNICIPAL DE
MEIO AMBIENTE

PREFEITURA MUNICIPAL DE FAZENDA RIO GRANDE/PR
SECRETARIA MUNICIPAL DE MEIO AMBIENTE
Avenida Venezuela, 247 - Eucaliptos - Fone: 3627-8522



MEMORANDO – 035/2023

De: Secretaria Municipal de Meio Ambiente

Para: Secretaria Municipal de Educação

Referente: Manifestação de interesse na abertura de licitação para Aquisição de Parque Infantil
Fazenda Rio Grande, 07 de Fevereiro de 2023.

A Secretaria Municipal de Meio Ambiente vem através deste manifestar interesse em participar da abertura de licitação para Aquisição de Parque Infantil.

Para suporte desta despesa, indicamos as dotações orçamentárias nº 658, 670, 675, 810.

Indicamos a servidora **Leidiana de Siqueira**, Matrícula: 352.551, como fiscal de execução do contrato.

Segue no Anexo I o quantitativo.

Sendo o que havia a apresentar, coloco-me a disposição para eventuais esclarecimentos.

Leidiana de Siqueira

Fiscal de Execução de Contrato

Matrícula: 352.551

Rafael Nunes Campaner

Secretário Municipal de Meio Ambiente

Decreto 6292/2022



SECRETARIA
MUNICIPAL DE
MEIO AMBIENTE

PREFEITURA MUNICIPAL DE FAZENDA RIO GRANDE/PR
SECRETARIA MUNICIPAL DE MEIO AMBIENTE
Avenida Venezuela, 247 - Eucaliptos - Fone: 3627-8522



ANEXO I

ITEM	DESCRIÇÃO	QTDE
4	<p>ITEM 4 - Parque Infantil III – Composto por: Estrutura em madeira plástica com colunas de 9x9cm com 3,5m, revestida com acabamento em polipropileno pigmentado. Composto por 4 plataformas, com aproximadamente 1,20m de altura do solo, com medidas aproximadas de 1,10m x 1,10m, estrutura em perfil de aço 2mm com abas de 8x3cm galvanizado, dois reforços transversais, confeccionado com deck de madeira plástica 13x3cm revestida em polipropileno pigmentado, 4 telhados em polietileno rotomoldado, medindo aproximadamente 1,40m x 1,40m, 1 tobogã com 4 curvas de 45° com diâmetro aproximado de 0,78m em polietileno rotomoldado e saída em parede dupla, fixados a torre por flange em polietileno rotomoldado medindo aproximadamente 1,03m x 1,05m, 1 escorregador curvo com aproximadamente 2,50m de comprimento em polietileno rotomoldado com portal de segurança em polietileno rotomoldado medindo aproximadamente 0,86m x 1,05m, 1 escorregador reto duplo com aproximadamente 2,50m de comprimento em polietileno rotomoldado, 1 escada com 5 degraus em polietileno rotomoldado medindo aproximadamente 60cm de largura e guarda corpo metálico com pintura eletrostática a pó, 1 escada aramada investida com 7 degraus, medindo aproximadamente 2,60m, confeccionada em tubo de aço com 25,4mm de diâmetro com pintura eletrostática a pó, 1 tubo de passagem em polietileno rotomoldado com aproximadamente 2,00m de comprimento e 0,78m de diâmetro fixados a torre por duas flanges em polietileno rotomoldado medindo aproximadamente 1,03m x 1,05m, 1 ponte concava medindo aproximadamente 1,98m com estrutura em aço galvanizado, assoalho em madeira plástica 13x3cm revestida em polipropileno pigmentado e guarda corpo metálico medindo aproximadamente 0,80m de altura com pintura eletrostática a pó, 1 ponte convexa medindo aproximadamente 1,98m com estrutura em aço galvanizado, assoalho em madeira plástica 13x3cm revestida em polipropileno pigmentado e guarda corpo metálico medindo aproximadamente 0,80m de altura com pintura eletrostática a pó, 1 escalada de cordas em tubo de aço com 25,4mm diâmetro com pintura eletrostática a pó, medindo aproximadamente 1,80m x 0,86m, cordas em nylon 14 com junções em plástico injetado com portal de segurança em polietileno rotomoldado medindo aproximadamente 0,86m x 1,05m, 1 escalada em polietileno rotomoldado 6 degraus medindo aproximadamente 1,20m com portal de segurança em polietileno rotomoldado medindo aproximadamente 0,86m x 1,05m, 1 escorregador espiral rotomoldado medindo aproximadamente 1,80m de altura e largura de 1,60m, com plataforma auxiliar medindo aproximadamente de 1,10m x 1,10m, estrutura em perfil de aço 2mm com abas de 8,3cm galvanizado, dois reforços transversais, confeccionado com deck de madeira plástica 13x3cm revestida em polipropileno pigmentado, 1 coluna de 9x9cm com 3,00m revestida com acabamento em polipropileno pigmentado e 1 coluna com 1,00m com guarda corpo em ambos os lados em polietileno rotomoldado medindo aproximadamente 0,86m x 0,80m, 1 subida de bombeiro com 4 degraus em tubo de aço com 25,4mm de diâmetro com pintura eletrostática a pó medindo aproximadamente 2,70m, 1 guarda corpo em polietileno rotomoldado</p>	05



SECRETARIA
MUNICIPAL DE
MEIO AMBIENTE

PREFEITURA MUNICIPAL DE FAZENDA RIO GRANDE/PR
SECRETARIA MUNICIPAL DE MEIO AMBIENTE
Avenida Venezuela, 247 - Eucaliptos - Fone: 3627-8522

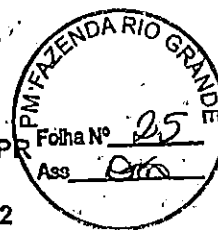

<p>medindo aproximadamente 0,86m x 0,80m. Dimensões com tolerância de +/- 5%. Produto com certificação ABNT NBR 16071-2:2012 – Playgrounds – Parte 2: Requisitos de Segurança. Apresentar Laudo de Névoa Salina de no mínimo 2400 horas, atendendo as exigências da ABNT NBR 8094/1983; Laudo de Peso Estático com resultado da massa calculada de no mínimo 185kg, atendendo as exigências da ABNT NBR 16071-4: 2012; Apresentar Laudo Anti-UV da matéria-prima de no mínimo 1000 horas, atendendo as exigências da ASTM G 154 e Apresentar Laudo da matéria-prima de Resistência e Condutividade Elétrica (antiestático), atendendo as exigências da ABNT NBR 14922: 2013.</p>	
--	--



ESTADO DO PARANÁ
PREFEITURA MUNICIPAL DE FAZENDA RIO GRANDE
[PMFRG] - Comprovante de Parecer

Página: 1 / 1
Data: 10/04/2023



Dados Processo:

Número do Processo: 000059893/2022	
Número Único: 1H5.107.46E-8R	
Requerente: Secretaria Municipal de Educação	Procedência: Interna
Assunto: Requerimento	Situação: Em análise
Data Abertura: 06/10/2022 11:09 AM	

Dados Parecer:

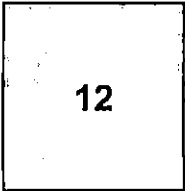
Organograma: Gestor de Contratos - Sec Educação	Encerrou Processo? Não
	Data Parecer: 21/03/2023 10:39 AM
Descrição Parecer: Segue para abertura de licitação.	

Ofício nº 0294 - SME

Fazenda Rio Grande, 08 de Março de 2023.

Assunto: Licitação para aquisição de Parque Infantil.

Senhora Secretária,

A Secretaria Municipal de Educação solicita providências para abertura de Licitação para aquisição de parque infantil, conforme documentação em anexo.

Justifica-se tal pedido devido a utilização dos parques nas instituições de ensino, visando o desenvolvimento infantil além da sala de aula, considerando que o desenvolvimento infantil vai além do brincar, capacitando a criança a resolver problemas, tomar decisões, explorar, negociar e expressar-se em situações que são relevantes e significativas para elas. Ao brincar, os alunos não desenvolvem apenas as suas capacidades físicas, mas, principalmente, as suas competências emocionais e sociais.

Atenciosamente,

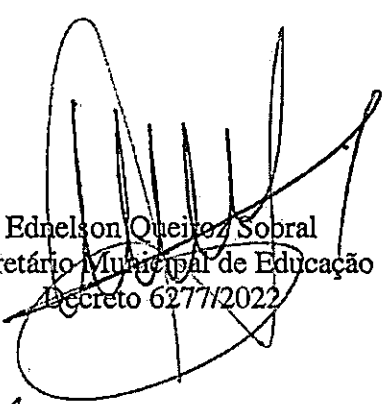

Ednelson Queiroz Sobral
Secretário Municipal de Educação
Decreto 6277/2022

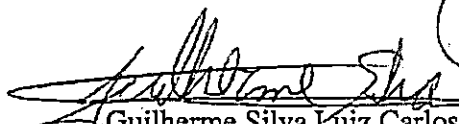

Guilherme Silva Luiz Carlos
Diretor Geral - SME
Decreto 6324/2022



Rosana Senhuk
Fiscal de Gestão
Portaria SME 17/2022



Célia Regina Ferreira da Silva Ianiski
Matrículas 76401 / 200701

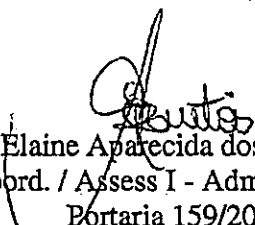

Elaine Aparecida dos Santos
Coord. / Assess I - Administrativo
Portaria 159/2022

A Senhora
Roberta Maria Do Sacramento Espíndola de Jesus
Secretária Municipal de Administração

ANEXO I
Termo de Referência



1. OBJETO

Aquisição de parque infantil.

2. ESPECIFICAÇÕES

2.1 As proponentes deverão apresentar para todos os itens constantes no edital Certificação do INMETRO.

ITEM	UNID	QTDE	ESPECIFICAÇÃO
1	Unid.	5	BALANÇO ACESSÍVEL PARA CADEIRANTE – estrutura do balanço em aço tubular diâmetro de 42,40 mm com parede de 2,5mm, chumdado ou parafusado ao solo, estrutura principal em tubo de 63,00 mm de diâmetro e espessura de parede de 2,00 mm, estruturado com quatro colunas de alumínio 9X9 com cantos ovalizados / arredondados estruturado internamente. Estrutura aconchego da cadeira em aço tubular, diâmetro de 25,40 mm com parede de 2,0 mm, com chapa do piso em alumínio e espessura de 1,65 mm, guarda corpo da cadeira em aço tubular de 25,4 mm e parede de 1,55 mm, rampa de acesso basculante para a lateral com estrutura em aço tubular de 25,4 mm com parede de 1,55 mm, chapa piso em alumínio e espessura de 1,65 mm, fecho de segurança metálico entre rampa e cadeira. Dimensões do conjunto: largura 2400,00mm, altura 2400,00 mm e comprimento 1400,00mm; capacidade: 1 cadeirante. Acabamento com pintura apóxi a pó;
2	Unid	5	Parque Infantil I (Acessível) - Torre composta por 6 colunas em aço carbono de 100mm x 100mm, equidistantes entre si em pelo menos 1m, plataforma com altura de 1,2m em madeira plástica, com estrutura metálica em aço 40x20mm. Cobertura fabricado com em tecido trama dupla de alta resistência, vazado, 100% poliéster recoberto com PVC, em 3 cores diferentes, com estrutura metálica. Escorregador rotomoldado com 2,7m de comprimento, escalada rotomoldada com 6 degraus, rampa de acesso com mínimo de 3 metros de comprimento, em madeira plástica, com guarda-corpo lateral fabricado com barras trefiladas 3/8" e tubo 31,75mm x 2mm. Deve trazer ainda 3 atividades interativas em rotomoldado: jogo da velha, jogo da memória e ábaco.

			<p>As partes rotomoldadas devem ser fabricadas em polietileno atóxico, com aditivos anti-UV, antiestático e pigmentos com alta solidez a luz. As partes metálicas devem possuir tratamento de galvanização e acabamento em pintura epóxi. Todos os parafusos devem ser em aço inox. Apresentar Laudo de Névoa Salina de no mínimo 2400 horas, atendendo as exigências da ABNT NBR 8094/1983; Laudo de Peso Estático com resultado da massa calculada de no mínimo 185kg, atendendo as exigências da ABNT NBR 16071-4:2012; Apresentar Laudo Anti-UV da matéria prima de no mínimo 1000 horas, atendendo as exigências da ASTM G 154 e Apresentar Laudo da matéria prima de Resistência a Condutividade Elétrica (antiestático) das partes plásticas, atendendo as exigências da ABNT NBR 14922:2013.</p>
3	Unid	30	<p>Parque Infantil II – Confeccionado em polietileno rotomoldado, atóxico, com aditivações anti-UV e antiestático e pigmentação a quente assegurando a qualidade da coloração. Brinquedo colorido, composto por duas escaladas contendo 5 degraus com orifícios vazados cada, um escorregador tubo, dois escorregadores pequenos com rampa contínua, ponte de passagem, balanço metálico duplo com assentos tipo cadeirinha em plástico rotomoldado com trava de segurança, aro de basquete e painel simulador de carro com volante e marcha. Módulos com abertura inferiores, paredes em diferentes formatos e telhado. Produto com acabamento arredondado. Dimensões aproximadas: 663cm (largura) x 212cm (altura) x 520 (comprimento). Apresentar Laudo Anti-UV da matéria-prima de no mínimo 1000 horas, atendendo as exigências da ASTM G 154 e Apresentar Laudo da matéria-prima de Resistência e Condutividade Elétrica (antiestático), atendendo as exigências da ABNT NBR 14922:2013.</p>
4	Unid	5	<p>Parque Infantil III – Composto por: Estrutura em madeira plástica com colunas de 9x9cm com 3,5m, revestida com acabamento em polipropileno pigmentado. Composto por 4 plataformas, com aproximadamente 1,20m de altura do solo, com medidas aproximadas de 1,10m x 1,10m, estrutura em perfil de aço 2mm com abas de 8x3cm galvanizado, dois reforços transversais, confeccionado com deck de madeira plástica 13x3cm revestida em polipropileno pigmentado, 4 telhados em polietileno rotomoldado, medindo aproximadamente 1,40m x 1,40m. 1 tobogã com 4 curvas de 45° com diâmetro aproximado de</p>

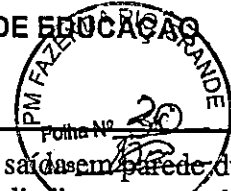

		<p>0,78m em polietileno rotomoldado e saídas em parede dupla, fixados a torre por flange em polietileno rotomoldado medindo aproximadamente 1,03m x 1,05m, 1 escorregador curvo com aproximadamente 2,50m de comprimento em polietileno rotomoldado com portal de segurança em polietileno rotomoldado medindo aproximadamente 0,86m x 1,05m, 1 escorregador reto duplo com aproximadamente 2,50m de comprimento em polietileno rotomoldado, 1 escada com 5 degraus em polietileno rotomoldado medindo aproximadamente 60cm de largura e guarda corpo metálico com pintura eletrostática a pó, 1 escada aramada investida com 7 degraus, medindo aproximadamente 2,60m, confeccionada em tubo de aço com 25,4mm de diâmetro com pintura eletrostática a pó, 1 tubo de passagem em polietileno rotomoldado com aproximadamente 2,00m de comprimento e 0,78m de diâmetro fixados a torre por duas flanges em polietileno rotomoldado medindo aproximadamente 1,03m x 1,05m, 1 ponte concava medindo aproximadamente 1,98m com estrutura em aço galvanizado, assoalho em madeira plástica 13x3cm revestida em polipropileno pigmentado e guarda corpo metálico medindo aproximadamente 0,80m de altura com pintura eletrostática a pó, 1 ponte convexa medindo aproximadamente 1,98m com estrutura em aço galvanizado, assoalho em madeira plástica 13x3cm revestida em polipropileno pigmentado e guarda corpo metálico medindo aproximadamente 0,80m de altura com pintura eletrostática a pó, 1 escalada de cordas em tubo de aço com 25,4mm diâmetro com pintura eletrostática a pó, medindo aproximadamente 1,80m x 0,86m, cordas em nylon 14 com junções em plástico injetado com portal de segurança em polietileno rotomoldado medindo aproximadamente 0,86m x 1,05m, 1 escalada em polietileno rotomoldado 6 degraus medindo aproximadamente 1,20m com portal de segurança em polietileno rotomoldado medindo aproximadamente 0,86m x 1,05m, 1 escorregador espiral rotomoldado medindo aproximadamente 1,80m de altura e largura de 1,60m, com plataforma auxiliar medindo aproximadamente de 1,10m x 1,10m, estrutura em perfil de aço 2mm com abas de 8,3cm galvanizado, dois reforços transversais, confeccionado com deck de madeira plástica 13x3cm revestida em polipropileno pigmentado, 1 coluna de 9x9cm com 3,00m revestida com acabamento em polipropileno pigmentado e 1 coluna com 1,00m com guarda corpo em ambos os lados em polietileno rotomoldado medindo aproximadamente 0,86m x 0,80m, 1 subida de bombeiro com 4 degraus em tubo de</p>
--	--	---

			<p>ção com 25,4mm de diâmetro com pintura eletrostática a pó medindo aproximadamente 2,70m., 1 guarda corpo em polietileno rotomoldado medindo aproximadamente 0,86m x 0,80m. Dimensões com tolerância de +/- 5%. Produto com certificação ABNT NBR 16071-2:2012 – Playgrounds – Parte 2: Requisitos de Segurança. Apresentar Laudo de Névoa Salina de no mínimo 2400 horas, atendendo as exigências da ABNT NBR 8094/1983; Laudo de Peso Estático com resultado da massa calculada de no mínimo 185kg, atendendo as exigências da ABNT NBR 16071-4: 2012; Apresentar Laudo Anti-UV da matéria-prima de no mínimo 1000 horas, atendendo as exigências da ASTM G 154 e Apresentar Laudo da matéria-prima de Resistência e Condutividade Elétrica (antiestático), atendendo as exigências da ABNT NBR 14922: 2013.</p>
--	--	--	--

3. JUSTIFICATIVA

Justifica-se tal pedido devido a utilização dos parques nas instituições de ensino, visando o desenvolvimento infantil além da sala de aula, considerando que o desenvolvimento infantil vai além do brincar, capacitando a criança a resolver problemas, tomar decisões, explorar, negociar e expressar-se em situações que são relevantes e significativas para elas. Ao brincar, os alunos não desenvolvem apenas as suas capacidades físicas, mas, principalmente, as suas competências emocionais e sociais.

4. MODALIDADE

4.1 Licitação / Ata de Registro de Preços;

5. DOTAÇÃO ORÇAMENTÁRIA:

Equipamentos e material permanente:

D. O. 383 – Fonte 107 – Projeto Atividade 2065

D. O. 398 – Fonte 103 – Projeto Atividade 2194

D. O. 398 – Fonte 104 – Projeto Atividade 2194

D. O. 344 – Fonte 104 – Projeto Atividade 2070

D. O. 407 – Fonte 107 – Projeto Atividade 2195

D. O. 419 – Fonte 107 – Projeto Atividade 2197



D. O. 428 – Fonte 103 – Projeto Atividade 2200

6. TEMPO DE VIGÊNCIA

6.1 Ata de Registro de Preços deverá ter vigência de 12 (doze) meses, a contar da data de sua assinatura.

7. LOCAL DE ENTREGA

7.1 A contratada deverá efetuar a entrega diretamente no setor de Patrimônio Municipal – Rua Venezuela nº 247, Nações – Fazenda Rio Grande / PR.

8. RECEBIMENTO E CRITÉRIOS DE ACEITAÇÃO

8.1 O(s) bem(ns) será(ão) recebido(s):

- a) Provisoriamente, a partir da entrega, para efeito de verificação da conformidade com as especificações constantes no edital e da proposta, por funcionário do Patrimônio Municipal, devidamente designado para este fim;
- b) Definitivamente, no prazo máximo de 5 dias úteis após o recebimento provisório, pelo fiscal técnico do contrato para verificação do constante no termo de referência, para sua consequente aceitação, ou, em caso de alguma desconformidade, a não aceitação e tomada das medidas cabíveis para reparo das mesmas, ou substituição do objeto, em contato com a empresa.
- c) No caso de reprovação do objeto, o reparo, ou, substituição, deverá ocorrer no prazo máximo de 10 (dez) dias.
- d) Após o recebimento e o cadastramento do bem pelo setor de patrimônio, os itens serão entregues nas instituições / local conforme indicado pela secretaria solicitante, pelo setor responsável pelo recebimento (setor de Patrimônio Municipal).
- e) Após a entrega nas instituições / local, a empresa vencedora do certame deverá providenciar a montagem dos mesmos.

9. PRAZOS, CONDIÇÕES DE ENTREGA

9.1 A empresa deverá realizar a entrega neste Município em até 30 dias após recebimento da AF (Autorização de Fornecimento).

9.2 A empresa vencedora deverá oferecer garantia de no mínimo 12 meses após a entrega do bem. O termo de garantia deverá ser entregue no ato da entrega dos bens.

10. CONDIÇÕES DE PAGAMENTO

10.1 O pagamento será efetuado no prazo de até 30 dias contados da apresentação da nota fiscal/fatura que deverá ser emitida pelo mesmo estabelecimento (matriz ou filial) cujo CNPJ comprovou sua habilitação, a qual não poderá conter emendas, rasuras, acréscimos ou entrelinhas, devendo nela constar, além de seus elementos padronizados, os seguintes dizeres:

- PREFEITURA MUNICIPAL DE FAZENDA RIO GRANDE
- RUA JACARANDÁ N.º 300 - NAÇÕES - CEP 83.823-901 – FAZENDA RIO GRANDE/PR
- CNPJ/MF N.º 95.422.986/0001-02
- INSCRIÇÃO ESTADUAL – ISENTA
- EMPENHO N.º _____

10.2 A contratada deverá fazer constar na nota fiscal/fatura, o número da respectiva Autorização de Fornecimento.

10.2.1 A liberação do pagamento fica vinculada à comprovação pela CONTRATADA das seguintes certidões:

- a) CND (Certidão Negativa de Débitos da União);
- b) Certidão Negativa de Débitos Estadual;
- c) Certidão Negativa de Débitos Municipal;
- d) Certidão de Débitos Trabalhista;
- e) CRF (Consulta Regularidade do Empregador).

10.3 O Município reserva-se no direito de reter qualquer pagamento devido a CONTRATADA, independentemente de sua origem, quando a mesma não comprovar estar em dia com as obrigações previdenciárias. As retenções de que trata este item não estão sujeitas a qualquer correção durante o período em que permanecerem pendentes de comprovação.

11. FISCALIZAÇÃO

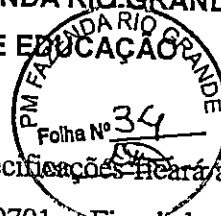

11.1 A fiscalização do contrato e verificação do atendimento às especificações ficará a cargo de Célia Regina Ferreira da Silva Ianiski – Matrículas 76401 / 200701 e Fiscal de Gestão Rosana Senhuk – Matrícula 353888 – Portaria SME 17/2022, devidamente designadas para este fim.

11.2 A fiscalização de que se trata este item não exclui nem reduz a responsabilidade da fornecedora, inclusive perante terceiros, por qualquer irregularidade, ainda que resultante de imperfeições técnicas, vícios rebitórios, ou emprego de material inadequado ou de qualidade inferior, e, na ocorrência desta, não implica em corresponsabilidade da Administração ou de seus agentes e propositos.

12. OBRIGAÇÃO DA CONTRATADA

12.1 A CONTRATADA obriga-se:

12.1.2 Efetuar a entrega do(s) bem(ns) de acordo com a emissão de Autorização de Fornecimento, dentro do prazo previsto, nas condições, no(s) prazo(s) e no(s) local(is) indicado pela secretaria/orgão solicitante, em estrita observância das especificações do edital e da proposta, acompanhado da respectiva nota fiscal constando detalhadamente o preço, as indicações da marca, fabricante, modelo, tipo e prazo de garantia;

12.1.3 O(s) bem(ns) deve(m) estar acompanhado(s), quando for o caso, do manual do usuário, com versão em português, e da rede de assistência técnica autorizada;

12.1.4 Responsabilizar-se pelos vícios e danos decorrentes do objeto;

12.1.5 Manter, durante toda a execução do contrato, em compatibilidade com as obrigações assumidas, todas as condições de habilitação e qualificação exigidas na licitação, estando em dia quanto a sua Regularidade Fiscal.

12.1.6 Responsabilizar-se pelas despesas dos tributos, encargos trabalhistas, previdenciários, fiscais, comerciais, taxas, fretes, seguros, deslocamento do objeto para entrega e quaisquer outras que incidam ou venham a incidir na execução do contrato.

13. OBRIGAÇÕES DA CONTRATANTE

13.1 A CONTRATADA obriga-se a:

13.1.1 Receber provisoriamente o objeto, em local previsto no edital, em dia e horário a combinar entre a empresa e o(s) responsável(is) pelo recebimento;

13.1.2. Verificar no prazo fixado a conformidade do(s) objeto(s) com as especificações constantes no edital, para fins de aceitação e recebimento definitivo;

13.1.3 Acompanhar e fiscalizar o cumprimento das obrigações da CONTRATADA, através de servidor devidamente designado para este fim;

13.1.4 Efetuar o pagamento no prazo previsto.

14. ESTIMATIVAS

As situações não previstas neste objeto (item) deverão obedecer as normas e especificações brasileiras existentes.

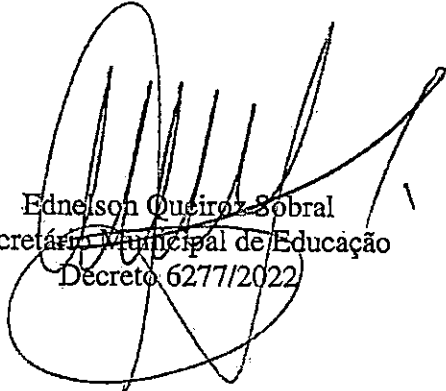

Ednelson Queiroz Sobral
Secretário Municipal de Educação
Decreto 6277/2022

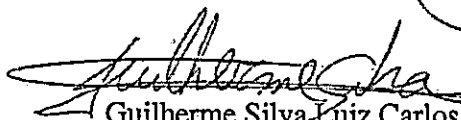

Guilherme Silva Luiz Carlos
Diretor Geral - SME
Decreto 6324/2022



Célia Regina Ferreira da Silva Ianiski
Matrículas 76401 / 200701

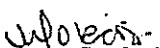

Rosana Senhuk
Fiscal de Gestão
Portaria SME 17/2022

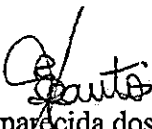

Elaine Aparecida dos Santos
Coord. Assess I - Administrativo
Portaria 159/2022

OF. 0294-23 - SME: Aquisição de parque infantil.



Grupo Educare



EDUCARE EDITORA E DISTRIBUIDORA DE LIVROS EIRELI

Salvador, BA - 28 de fevereiro de 2023.

PROPOSTA COMERCIAL

REFERENTE À COMPRA DE MATERIAL PEDAGÓGICO

À PREFEITURA MUNICIPAL DE FAZENDA RIO GRANDE-PR

QTDE.	ITEM	PRODUTOS	VALOR TOTAL	VALOR TOTAL
5	1	PARQUE INFANTIL I- TORRE COMPOSTA POR 6 COLUNAS EM MADEIRA PLÁSTICA DE 120MM X 120MM, EQUIDISTANTES ENTRE SI EM PELO MENOS 1M, PLATAFORMA COM ALTURA DE 1,2M EM MADEIRA PLÁSTICA, COM ESTRUTURA METÁLICA EM AÇO 40X20MM. COBERTURA FABRICADO COM EM TECIDO TRAMA DUPLA DE ALTA RESISTÊNCIA, VAZADO, 100% POLIÉSTER RECOBERTO COM PVC, EM 3 CORES DIFERENTES, COM ESTRUTURA METÁLICA. ESCORREGADOR ROTOMOLDADO COM 2,7M DE COMPRIMENTO, ESCALADA ROTOMOLDADA COM 6 DEGRAUS, RAMPA DE ACESSO COM MÍNIMO DE 3 METROS DE COMPRIMENTO, EM MADEIRA PLÁSTICA, COM GUARDA-CORPO LATERAL FABRICADO COM BARRAS TREFILADAS 3/8" E TUBO 31,75MM X 2MM. DEVE TRAZER AINDA 3 ATIVIDADES INTERATIVAS EM ROTOMOLDADO: JOGO DA VELHA, JOGO DA MEMÓRIA E ÁBACO. AS PARTES ROTOMOLDADAS DEVEM SER FABRICADAS EM POLIETILENO ATÓXICO, COM ADITIVOS ANTI-UV, ANTIESTÁTICO E PIGMENTOS COM ALTA SOLIDEZ A LUZ. AS PARTES METÁLICAS DEVEM	R\$ 44.701,25	R\$ 223.506,25

Av. Luís Viana nº 13.223 – Paralela – Salvador - BA CEP: 41.500-300
CNPJ: 20.299.643/0001-95 | TEL.: (71) 3491-8901
cotacao@grupoeducare.net.br
grupoeducare.net.br

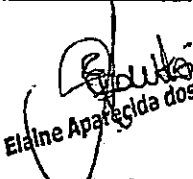
Elaine Aparecida dos Santos
1



Grupo Educare

EDUCARE EDITORA E DISTRIBUIDORA DE LIVROS EIRELI

		POSSUIR TRATAMENTO DE GALVANIZAÇÃO E ACABAMENTO EM PINTURA EPÓXI. TODOS OS PARAFUSOS DEVEM SER EM AÇO INOX. APRESENTAR LAUDO DE NÉVOA SALINA DE NO MÍNIMO 2400 HORAS, ATENDENDO AS EXIGÊNCIAS DA ABNT NBR 8094/1983; LAUDO DE PESO ESTÁTICO COM RESULTADO DA MASSA CALCULADA DE NO MÍNIMO 185KG, ATENDENDO AS EXIGÊNCIAS DA ABNT NBR 16071-4:2012; APRESENTAR LAUDO ANTI-UV DA MATÉRIA PRIMA DE NO MÍNIMO 1000 HORAS, ATENDENDO AS EXIGÊNCIAS DA ASTM G 154 E APRESENTAR LAUDO DA MATÉRIA PRIMA DE RESISTÊNCIA A CONDUTIVIDADE ELÉTRICA (ANTIESTÁTICO) DAS PARTES PLÁSTICAS, ATENDENDO AS EXIGÊNCIAS DA ABNT NBR 14922:2013.		
30	2	PARQUE INFANTIL II - CONTENDO 04 MÓDULOS COM FORMATOS DIVERSOS, 3 ESCORREGADORES, 3 ESCALADAS E 1 BALANÇO METÁLICO COM 1 ASSENTO E 1 CADEIRINHA. ACOMPANHA ATIVIDADES COMPLEMENTARES A SEREM ESCOLHIDAS DENTRE ÁBACO, JOGO DA VELHA, JOGO DE MEMÓRIA, JOGO DE BASQUETE, JOGO DE DIRIGIR. EQUIPAMENTO EM PLÁSTICO ROTOMOLDADO COM ADITIVAÇÕES QUE GARANTEM MAIOR SEGURANÇA E VIDA ÚTIL AO PRODUTO SENDO ANTI-UV E ANTIESTÁTICOS. ÁREA APROXIMADA DO PRODUTO DE 34M ² COM VARIAÇÃO DE ATÉ 5%. EQUIPAMENTO COM CERTIFICAÇÃO ABNT NBR 16071-2:2021. APRESENTAR LAUDO ANTI-UV DA MATÉRIA PRIMA DE	R\$ 20.351,27	R\$ 610.538,10

Av. Luís Viana nº 13.223 – Paralela – Salvador - BA CEP: 41.500-300
CNPJ: 20.299.643/0001-95 | TEL.: (71) 3491-8901
cotacao@grupoeducare.net.br
grupoeducare.net.br

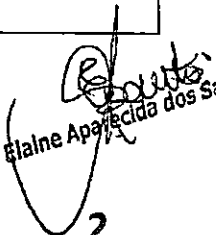
Elaine Aparecida dos Santos
2



Grupo Educare



EDUCARE EDITORA E DISTRIBUIDORA DE LIVROS EIRELI

		NO MÍNIMO 2000 HORAS, ATENDENDO AS EXIGÊNCIAS DA ASTM G 154, APRESENTAR LAUDO DA MATÉRIA PRIMA DE RESISTÊNCIA A CONDUTIVIDADE ELÉTRICA (ANTIESTÁTICO), ATENDENDO AS EXIGÊNCIAS DA ABNT NBR 14922:2013 E APRESENTAR LAUDO DA MATÉRIA PRIMA DE RESISTIVIDADE VOLUMÉTRICA E SUPERFICIAL, PARA AVALIAR AS CARACTERÍSTICAS CONDUTIVAS, ANTIESTÁTICAS E ISOLANTES DA MATÉRIA PRIMA, ATENDENDO AS EXIGÊNCIAS DA ASTM D 257-14.		
5	3	PARQUE INFANTIL III - COM NO MÍNIMO QUATRO TORRES, COMPOSTO POR ESTRUTURA EM MADEIRA PLÁSTICA COM REFORÇO INTERNO COR SIMILAR A MADEIRA MEDINDO NO MÍNIMO CADA UMA 90MM X 90MM, COM PLATAFORMAS MEDINDO NO MÍNIMO 1,00M X 1,00M CADA, COM QUATRO TELHADOS MEDINDO NO MÍNIMO 1,30M X 1,30M CADA EM POLIETILENO E ESTRUTURA METÁLICA INTERNA. PLATAFORMAS COM ALTURA DE 1,20M EM TÁBUAS DE MADEIRA PLÁSTICA COR SIMILAR A MADEIRA, FIXADOS À ESTRUTURA EM AÇO CARBONO COM CHAPAS DE 2MM E TUBOS DE 15X15MM, COM PELO MENOS AS SEGUINTE ATIVIDADES: 1 TOBOGÁ ROTOMOLDADO COM DUAS CURVAS EM 45° UM TUBO RETO MEDINDO APROXIMADAMENTE 2,00M E DIÂMETRO DE 0,63M COM SAÍDA EM PAREDE DUPLA FIXADO A TORRE POR FLANGE EM POLIETILENO ROTOMOLDADO MEDINDO APROXIMADAMENTE 1,03M X 1,05M; 1 ESCORREGADOR GRANDE DUPLO COM ARCO SUPERIOR, AMBOS EM POLIETILENO ROTOMOLDADO COM MÍNIMO DE 2,5M DE COMPRIMENTO; 1 ESCADA COM NO MÍNIMO 5 DEGRAUS EM POLIETILENO ROTOMOLDADO COM	R\$ 95.800,51	R\$ 479.002,55

Av. Luís Viana nº 13.223 - Paralela - Salvador - BA CEP: 41.500-300
CNPJ: 20.299.643/0001-95 | TEL.: (71) 3491-8901
cotacao@grupoeducare.net.br
grupoeducare.net.br

[Signature]
Elaine Aparecida dos Santos



Grupo Educare



EDUCARE EDITORA E DISTRIBUIDORA DE LIVROS EIRELI

GUARDA CORPO COM TRAVESSAS VERTICAIS E HORIZONTAIS, EM TUBOS DE AÇO CARBONO DE 1", FIXADAS AS COLUNAS DA TORRE E ÀS LATERAIS DA ESCADA ATRAVÉS DE INSERTOS METÁLICOS; 1 TUBO DE PASSAGEM EM POLIETILENO ROTOMOLDADO COM NO MÍNIMO 1,60M DE COMPRIMENTO E 0,63M DE DIÂMETRO FIXADOS A TORRE POR DUAS FLANGES EM POLIETILENO ROTOMOLDADO MEDINDO APROXIMADAMENTE 1,03M X 1,05M; 1 ESCADA DE BOMBEIRO COM NO MÍNIMO 4 DEGRAUS, FABRICADA EM TUBOS DE AÇO CARBONO DE NO MÍNIMO 42,40MM E 31,75MM, FIXADA À TORRE E AO SOLO/PISO; 1 ESCALADA DE NO MÍNIMO 6 DEGRAUS, EM POLIETILENO ROTOMOLDADO; 1 ESCORREGADOR GRANDE ONDULADO, EM POLIETILENO ROTOMOLDADO COM MÍNIMO DE 2,5M DE COMPRIMENTO; 1 ESCORREGADOR ESPIRAL, EM POLIETILENO ROTOMOLDADO, FIXADO EM PATAMAR EXCLUSIVO FABRICADO EM MADEIRA PLÁSTICA COR SIMILAR A MADEIRA, COM GRADES LATERAIS FABRICADAS PELO MESMO PROCESSO; 1 ESCALADA DE CORDAS EM AÇO CARBONO DE NO MÍNIMO 42,40MM, COM CORDAS DE 14MM CRUZADAS E FIXADAS COM BUCHAS PLÁSTICAS; 1 ESCADA FABRICADA EM ARCOS DE TUBOS COM DIÂMETRO DE 1", COM NO MÍNIMO 7 DEGRAUS, FIXADA À TORRE E AO SOLO/PISO; 1 DESCIDA DE BOMBEIRO, FABRICADA EM TUBO DE AÇO CARBONO DE NO MÍNIMO 42,4MM, FIXADA À TORRE E AO SOLO/PISO; 2 PONTES DE PASSAGEM, COM COMPRIMENTO MÍNIMO DE 1850MM, PISO CURVADO EM TÁBUAS DE MADEIRA PLÁSTICA COR SIMILAR A MADEIRA, COM ESTRUTURA METÁLICA EM TUBOS DE 1", BARRAS TREFILADAS DE 3/8" E TRAVESSAS INFERIORES EM

Av. Luís Viana nº 13.223 – Paralela – Salvador - BA CEP: 41.500-300
CNPJ: 20.299.643/0001-95 | TEL.: (71) 3491-8901
cotacao@grupoeducare.net.br
grupoeducare.net.br

Elaine Aparecida dos Santos
4



Grupo Educare

EDUCARE EDITORA E DISTRIBUIDORA DE LIVROS EIRELI

PERFIL 2MM E SISTEMA DE SEGURANÇA COM BARRAS DE PROTEÇÃO LATERAIS SUSPENSAS; 2 PORTAIS DE PASSAGEM COM ABERTURAS PARA APOIO DAS MÃOS, FIXADOS ÀS COLUNAS, ALÉM DE GRADES LATERAIS EM POLIETILENO ROTOMOLDADO, MEDINDO APROXIMADAMENTE 0,86M X 1,05M. TODOS OS PARAFUSOS, PORCAS E ARRUELAS SUPORTE DO TELHADO E SUPORTE DA PLATAFORMA, UTILIZADOS NO EQUIPAMENTO DEVEM SER EM AÇO GALVANIZADO. O POLIETILENO UTILIZADO DEVE SER DE QUALIDADE, ATÓXICO, COM ADITIVAÇÃO ANTIESTÁTICA E ANTI UV, COM COLORAÇÃO DE BOA SOLIDEZ E RESISTENTE AS INTEMPÉRIES. TODAS AS PARTES METÁLICAS DEVEM POSSUIR TRATAMENTO DE GALVANIZAÇÃO E ACABAMENTO EM PINTURA EPÓXI, EXCETO PARAFUSOS, PORCAS, ARRUELAS, ESTRUTURA METÁLICA DA PLATAFORMA E ESTRUTURA METÁLICA DO TELHADO. O BRINQUEDO DEVE IR ACOMPANHADO DOS DEVIDOS ACESSÓRIOS PARA FIXAÇÃO E PERMITIR INSTALAÇÃO EM PISO DE CONCRETO OU SOLOS DIVERSOS. DIMENSÕES COM TOLERÂNCIA DE +/- 5%. PRODUTO COM CERTIFICAÇÃO ABNT NBR 16071-2:2021 - PLAYGROUNDS - PARTE 2: REQUISITOS DE SEGURANÇA. APRESENTAR LAUDO DE NÉVOA SALINA DE NO MÍNIMO 3000 HORAS, SEM A PRESENÇA DE EMPOLAMENTO E FERRUGEM, ATENDENDO AS EXIGÊNCIAS DA ABNT NBR 8094/1983; LAUDO DE

Av. Luís Viana nº 13.223 – Paralela – Salvador - BA CEP: 41.500-300
CNPJ: 20.299.643/0001-95 | TEL.: (71) 3491-8901
cotacao@grupoeducare.net.br
grupoeducare.net.br

Elaine Aparecida dos Santos
5



Grupo Educare



EDUCARE EDITORA E DISTRIBUIDORA DE LIVROS EIRELI

PESO ESTÁTICO COM RESULTADO DA MASSA CALCULADA DE NO MÍNIMO 187KG, ATENDENDO AS EXIGÊNCIAS DA ABNT NBR 16071-4:2021; APRESENTAR LAUDO ANTI-UV DA MATÉRIA PRIMA DE NO MÍNIMO 2000 HORAS, ATENDENDO AS EXIGÊNCIAS DA ASTM G 154, APRESENTAR LAUDO DA MATÉRIA PRIMA DE RESISTÊNCIA A CONDUTIVIDADE ELÉTRICA (ANTIESTÁTICO), ATENDENDO AS EXIGÊNCIAS DA ABNT NBR 14922:2013 E APRESENTAR LAUDO DA MATÉRIA PRIMA DE RESISTIVIDADE VOLUMÉTRICA E SUPERFICIAL, PARA AVALIAR AS CARACTERÍSTICAS CONDUTIVAS, ANTIESTÁTICAS E ISOLANTES DA MATÉRIA PRIMA, ATENDENDO AS EXIGÊNCIAS DA ASTM D 257-14.

TOTAL

R\$ 1.313.046,90

(UM MILHÃO E TREZENTOS E TREZE MIL E QUARENTA E SEIS REAIS E NOVENTA CENTAVOS)

CONDIÇÕES COMERCIAIS

Frete: Incluso

Forma de Pagamento: À combinar.

Prazo de Entrega: Até 30 DIAS úteis.

Impostos: Inclusos conforme legislação vigente.

Validade da Proposta: 90 dias.

CNPJ: 20.299.643/0001-95

EDUCARE EDITORA E DISTRIBUIDORA DE LIVROS EIRELI

Avenida Luís Viana, Nº 13.223
Hangar Business, Torre 1, Sala 713
Paralela - CEP: 41.500-300

SALVADOR - BA

EDUCARE EDITORA E DISTRIBUIDORA DE LIVROS EIRELI

20.299.643/0001-95

BRUNO DA PAIXÃO GÓIS

RG: 12.629.583-26

SÓCIO DIRETOR

Elaine Aparecida dos Santos

Av. Luís Viana nº 13.223 – Paralela – Salvador - BA CEP: 41.500-300

CNPJ: 20.299.643/0001-95 | TEL.: (71) 3491-8901

cotacao@grupoeducare.net.br

grupoeducare.net.br



MINISTÉRIO DA FAZENDA
Secretaria da Receita Federal do Brasil
Procuradoria-Geral da Fazenda Nacional



CERTIDÃO NEGATIVA DE DÉBITOS RELATIVOS AOS TRIBUTOS FEDERAIS E À DÍVIDA ATIVA DA UNIÃO

Nome: **EDUCARE EDITORA E DISTRIBUIDORA DE LIVROS LTDA**
CNPJ: 20.299.643/0001-95

Ressalvado o direito de a Fazenda Nacional cobrar e inscrever quaisquer dívidas de responsabilidade do sujeito passivo acima identificado que vierem a ser apuradas, é certificado que não constam pendências em seu nome, relativas a créditos tributários administrados pela Secretaria da Receita Federal do Brasil (RFB) e a inscrições em Dívida Ativa da União (DAU) junto à Procuradoria-Geral da Fazenda Nacional (PGFN).

Esta certidão é válida para o estabelecimento matriz e suas filiais e, no caso de ente federativo, para todos os órgãos e fundos públicos da administração direta a ele vinculados. Refere-se à situação do sujeito passivo no âmbito da RFB e da PGFN e abrange inclusive as contribuições sociais previstas nas alíneas 'a' a 'd' do parágrafo único do art. 11 da Lei nº.8.212, de 24 de julho de 1991.

A aceitação desta certidão está condicionada à verificação de sua autenticidade na Internet, nos endereços <<http://rfb.gov.br>> ou <<http://www.pgfn.gov.br>>.

Certidão emitida gratuitamente com base na Portaria Conjunta RFB/PGFN nº 1.751, de 2/10/2014.
Emitida às 16:51:53 do dia 02/03/2023 <hora e data de Brasília>.
Válida até 29/08/2023.

Código de controle da certidão: 7E30.1EEB.7D60.115C
Qualquer rasura ou emenda invalidará este documento.



PODER JUDICIÁRIO
JUSTIÇA DO TRABALHO



Página 1 de 1

CERTIDÃO NEGATIVA DE DÉBITOS TRABALHISTAS

Nome: EDUCARE EDITORA E DISTRIBUIDORA DE LIVROS LTDA (MATRIZ E FILIAIS)

CNPJ: 20.299.643/0001-95

Certidão nº: 10007330/2023

Expedição: 09/03/2023, às 10:09:56

Validade: 05/09/2023 - 180 (cento e oitenta) dias, contados da data de sua expedição.

Certifica-se que EDUCARE EDITORA E DISTRIBUIDORA DE LIVROS LTDA (MATRIZ E FILIAIS), inscrito(a) no CNPJ sob o nº 20.299.643/0001-95, NÃO CONSTA como inadimplente no Banco Nacional de Devedores Trabalhistas.

Certidão emitida com base nos arts. 642-A e 883-A da Consolidação das Leis do Trabalho, acrescentados pelas Leis ns.º 12.440/2011 e 13.467/2017, e no Ato 01/2022 da CGJT, de 21 de janeiro de 2022. Os dados constantes desta Certidão são de responsabilidade dos Tribunais do Trabalho.

No caso de pessoa jurídica, a Certidão atesta a empresa em relação a todos os seus estabelecimentos, agências ou filiais.

A aceitação desta certidão condiciona-se à verificação de sua autenticidade no portal do Tribunal Superior do Trabalho na Internet (<http://www.tst.jus.br>).

Certidão emitida gratuitamente.

INFORMAÇÃO IMPORTANTE

Do Banco Nacional de Devedores Trabalhistas constam os dados necessários à identificação das pessoas naturais e jurídicas inadimplentes perante a Justiça do Trabalho quanto às obrigações estabelecidas em sentença condenatória transitada em julgado ou em acordos judiciais trabalhistas, inclusive no concernente aos recolhimentos previdenciários, a honorários, a custas, a emolumentos ou a recolhimentos determinados em lei; ou decorrentes de execução de acordos firmados perante o Ministério Público do Trabalho, Comissão de Conciliação Prévia ou demais títulos que, por disposição legal, contiver força executiva.



Relatório de Cotação: cotação rápida 120

Pesquisa realizada em 17/03/2023 15:18:57

Relatório gerado no dia 17/03/2023 15:22:16 (IP: 177.69.178.156)

Em conformidade com a Instrução Normativa Nº 65 de 07 de Julho de 2021.

Método Matemático Aplicado: Média Aritmética dos preços obtidos - Preço calculado com base na média aritmética de todos os preços selecionados pelo usuário para aquele determinado Item.
Conforme Instrução Normativa Nº 65 de 07 de Julho de 2021, no Artigo 3º, "A pesquisa de preços será materializada em documento que conterá: INC V Método matemático aplicado para a definição do valor estimado."

Item 1: balanço duplo com cadeira acessível confeccionado em polietileno rotomoldado, com aditivo uv, composto 01, balanço acessível com trava de 180 de abertura medindo aproximadamente 670 mm de altura x 650,

PREÇOS / PROPOSTAS	QUANTIDADE	PREÇO ESTIMADO	PERCENTUAL	PREÇO EST. CALCULADO	TOTAL
1/7	1	R\$ 14.500,00 (un)		R\$ 14.500,00	R\$ 14.500,00
Preço Público	Órgão Público			Identificação	Data Licitação
1	MUNICÍPIO DE SÃO MIGUEL DO GUAPORÉ/RO			43772	22/06/2022
Valor Unitário					R\$ 14.500,00
Mediana dos Preços Obtidos: R\$ 14.500,00				Média dos Preços Obtidos: R\$ 14.500,00	
Valor Global:					R\$ 14.500,00

Valor do Item em relação ao total

1) balanço duplo...

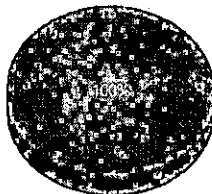

Detalhamento dos Itens

Elaíne Aparecida dos Santos
Elaíne Aparecida dos Santos



Relatório gerado no dia 17/03/2023 15:22:16 (IP: 177.69.178.156)
Código Validação: dZlJEgdBf9Qh5qQPSfZkNFmzcBLfUGQAGwB8gIkVVEgqHU8nPtm6WA%3d%3d
<http://www.banoodopreços.com.br/CertificadoAutenticidade?token=dZlJEgdBf9Qh5qQPSfZkNFmzcBLfUGQAGwB8gIkVVEgqHU8nPtm6WA%253d%253d>

Item 1: balanço duplo com cadeira acessível confeccionado em polietileno rotomoldado, com aditivo uv. composto 01 balanço acessível com trava de 180 de abertura medindo aproximadamente 670 mm de altura x 650

Preço Estimado: R\$ 14.500,00 (un) Percentual: - Preço Estimado Calculado: R\$ 14.500,00 Média dos Preços Obtidos: R\$ 14.500,00

Quantidade	Descrição	Observação
1 Unidade	balanço duplo com cadeira acessível confeccionado em polietileno rotomoldado, com aditivo uv. composto 01 balanço acessível com trava de 180 de abertura medindo aproximadamente 670 mm de altura x 650	

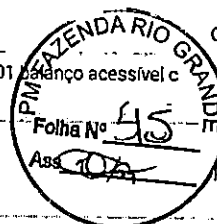

Preço (Outros Entes Públicos) 1: Mediana das Propostas Finais

Inc. II Art. 5º da IN 65 de 07 de Julho de 2021

Órgão: MUNICÍPIO DE SÃO MIGUEL DO GUAPORÉ/RO

Objeto: FORMAÇÃO DE REGISTRO DE PREÇO PARA FUTURA E EVENTUAL AQUISIÇÃO DE MATERIAL PERMANENTE (PLAYGROUND), SOLICITADO PELA SECRETARIA MUNICIPAL DE GABINETE

Descrição: BALANÇO ADAPTADO ESTRUTURA DO BALANÇO EM AÇO TUBULAR DIÂMETRO DE 42 - BALANÇO ADAPTADO ESTRUTURA DO BALANÇO EM AÇO TUBULAR DIÂMETRO DE 42,40 MM (MM) COM PAREDE DE 2,50MM, CHUMBADO OU PARAFUSADO AO SOLO; ESTRUTURA PRINCIPAL EM TUBO DE 63MM DE DIÂMETRO E ESPESSURA DE PAREDE DE 2MM ESTRUTURADO COM 4 COLUNAS DE ALUMÍNIO 9X9 COM CANTOS OVALIZADOS ARREDONDADOS ESTRUTURADO INTERNAMENTE. ESTRUTURA ACONCHEGO DA CADEIRA EM AÇO TUBULAR DIÂMETRO DE 25,40MM COM PAREDE DE 2,00MM; COM CHAPA DO PISO EM ALUMÍNIO E ESPESSURA DE 1,65 MM; GUARDA CORPO DA CADEIRA EM AÇO TUBULAR DE 25,4MM E PAREDE DE 1,55MM; RAMPA DE ACESSO BASCULANTE PARA A LATERAL COM ESTRUTURA EM AÇO TUBULAR DE 25,4MM COM PAREDE DE 1,55MM; CHAPA PISO EM ALUMÍNIO E ESPESSURA DE 1,65MM; FECHO DE SEGURANÇA METÁLICO ENTRE RAMPA E CADEIRA; OBS: AO DESCER A RAMPA ESTA IMPEDE QUE A CADEIRA SE MOVA DURANTE O ACESSO. DIMENSÕES DO CONJUNTO: LARGURA 2400,00MM, ALTURA 2400,00MM E COMPRIMENTO DE 1400,00MM; CAPACIDADE: 1 CADEIRANTE; ACABAMENTO COM PINTURA EPÓXI A PÓ; FOTO ILUSTRATIVA EM ANEXO. (COTA RESERVADA - ME/EPP/MEI - ATÉ 25%).

Data: 22/06/2022 09:00

Modalidade: PREGÃO ELETRÔNICO

SRP: SIM

Identificação: 43772

Lote/Item: 13/13

Ata: Link Ata

Fonte: licitnet.com.br

Quantidade: 1

Unidade: UND

UF: RO

R\$ 14.500,00

CNPJ	RAZÃO SOCIAL DO FORNECEDOR	VALOR DA PROPOSTA FINAL
31.660.213/0001-73	A. BRAZ CABRAL	R\$ 10.440,00

* VENCEDOR *

Marcas: AQUARELA PARQUES

Fabricante: Fabricante não informado

Modelo: BALANÇO

Descrição: Descrição não informada

Estado:	Cidade:	Endereço:	Telefone:	Email:
RO	Ji-Paraná	RUA MARINGA, 322	(69) 9282-9677 / (69) 9365-6103 / (69) 9282-9677.	brazrepresentacao@gmail.com

08.973.569/0001-45	JULIO CESAR GASPARINI JUNIOR - EIRELI	R\$ 14.280,00
--------------------	---------------------------------------	---------------

Marcas: FLEX EQUIPMENT

Fabricante: Fabricante não informado

Modelo: PLAYGROUND

Descrição: Descrição não informada

Estado:	Cidade:	Endereço:	Nome de Contato:	Telefone:	Email:
SP	Cedral	R PAUL BRASIL, 201	Júlio César	(17) 3033-2764	falecom@flex.ind.br

38.276.486/0001-68	REYS INDUSTRIA COMERCIO E SERVIÇOS EIRELI	R\$ 14.285,00
--------------------	---	---------------

Marcas: PROPRIA

Fabricante: Fabricante não informado

Modelo: BALANÇO ADAPTADO

Descrição: Descrição não informada

Estado:	Cidade:	Endereço:	Telefone:	Email:
SP	Cedral	R PAU BRASIL, 251	(17) 9777-6438	gruporeyscomercial@gmail.com

27.855.598/0001-57	OWL TOYS BRINQUEDOS, PARQUES E PRESENTES EIRELI	R\$ 14.500,00
--------------------	---	---------------

Marcas: PROPRIA

Fabricante: Fabricante não informado

Modelo: PROPRIO

Descrição: Descrição não informada

Elaine Aparecida dos Santos



Relatório gerado no dia 17/03/2023 15:22:16 (IP: 177.69.178.156)
Código Validação: dZLlEgdBf9Qh5qQPSfZkNFmz9LUGQAGw88gIkVWEgqHU8nPm6WA%34%3d
http://www.bancodeprecos.com.br/CertificacaoAutenticidade?token=dZLlEgdBf9Qh5qQPSfZkNFmz9LUGQAGw88gIkVWEgqHU8nPm6WA%253d%253d

CNPJ

RAZÃO SOCIAL DO FORNECEDOR

VALOR DA PROPOSTA FINAL

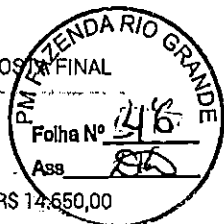

Estado:	Cidade:	Endereço:	Nome de Contato:	Telefone:	Email:
GO	Goiânia	AV 65, 1976	ISRAEL	(61) 99519-1657	licitaowl@gmail.com

31.936.978/0001-93 A.A. CARNEIRO BRINQUEDOS

R\$ 14.650,00

Marca: propria
 Fabricante: Fabricante não informado
 Modelo: playground
 Descrição: Descrição não informada

Estado:	Cidade:	Endereço:	Telefone:	Email:
SP	São Paulo	R.ROLANTE, 45	(11) 6592-0515	vendas@criartplay.com.br

03.716.848/0001-00 V. VIEIRA AMARO COMERCIO, IMPORTACAO E EXPORTACAO

R\$ 14.666,66

Marca: V.V
 Fabricante: Fabricante não informado
 Modelo: BALANÇO ADAPTADO
 Descrição: Descrição não informada

Estado:	Cidade:	Endereço:	Telefone:	Email:
RO	Ariquemes	R SACRAMENTO, 5531	(69) 3221-0593/ (69) 9246-6019	empresaconexac03@gmail.com

44.119.251/0001-65 BPMAQ EQUIPAMENTOS LTDA

R\$ 100.000,00

Marca: metalgom
 Fabricante: Fabricante não informado
 Modelo: brinquedo
 Descrição: Descrição não informada

Estado:	Cidade:	Endereço:	Telefone:	Email:
SC	São José	R DOM PEDRO II, 440	(48) 3094-0412	compras@bpmaq.com.br

Elaine Aparecida dos Santos
 Elaine Aparecida dos Santos





Preço estimado do item calculado pela fórmula Média Aritmética dos preços obtidos:

Item 1 - balanço duplo com cadeira acessível confeccionado em polietileno rotomoldado, com aditivo uv. composto 01 balanço acessível com trava de 180 de abertura medindo aproximadamente 670 mm de altura x 650

- 1 preço de Aquisições e contratações similares de outros entes públicos homologadas/adjudicadas no dia 22/06/2022, calculado pela fórmula Mediana das Propostas Finais.

DESCRIPTIVO DE FÓRMULAS UTILIZADAS

Mediana das Propostas Finais

- Capta os preços finais da licitação e seleciona o preço do meio (no caso de número ímpar de propostas) ou a média dos preços do meio.

Elaine Aparecida dos Santos



 Extrato de fontes Utilizadas neste relatório



A BANCADA de Trabalho de Projetos é uma solução tecnológica que atende às necessidades dos órgãos e instituições públicas e privadas. Sendo assim, disponibiliza as fontes governamentais complementares de sites de domínio amplo, o sistema ainda considera como fonte as informações para que as pesquisas sejam realizadas de forma segura e eficaz.

Fontes utilizadas nesta cotação:

1 - Licitanet - Licitações on-line
licitanet.com.br

Data: 04/01/2023 11:15:38
Acessar a fonte aqui

Elaine Aparecida dos Santos





Centauro Inovações Tecnológicas Ltda - ME
CNPJ: 13.031.276/0001-89 | Insc. Estadual: 90544290-86
Fone: + 55 41 3278 2882 | E-mail: licitacao@centaurolab.com.br
Rua Judith Schluga, 1047 | Mauá | Colombo - PR | CEP: 83413-690



Colombo, 28 de fevereiro de 2023.

A/C
Prefeitura Municipal de Fazenda Rio Grande- PR
e-mail para retorno: suporteadmfrg@outlook.com

Item	Qtde	Equipamentos	Valor Unitário	Valor Total
1	5	<p>Parque Infantil I (Acessível) - Torre composta por 6 colunas em madeira plástica de 120mm x 120mm, equidistantes entre si em pelo menos 1m, plataforma com altura de 1,2m em madeira plástica, com estrutura metálica em aço 40x20mm. Cobertura fabricado com em tecido trama dupla de alta resistência, vazado, 100% poliéster recoberto com PVC, em 3 cores diferentes, com estrutura metálica. Escorregador rotomoldado com 2,7m de comprimento, escada rotomoldada com 6 degraus, rampa de acesso com mínimo de 3 metros de comprimento, em madeira plástica, com guarda-corpo lateral fabricado com barras trefiladas 3/8" e tubo 31,75mm x 2mm. Deve trazer ainda 3 atividades interativas em rotomoldado: jogo da velha, jogo da memória e ábaco. As partes rotomoldadas devem ser fabricadas em polietileno atóxico, com aditivos anti-UV, antiestático e pigmentos com alta solidez a luz. As partes metálicas devem possuir tratamento de galvanização e acabamento em pintura epóxi. Todos os parafusos devem ser em aço inox. Apresentar Laudo de Névoa Salina de no mínimo 2400 horas, atendendo as exigências da ABNT NBR 8094/1983; Laudo de Peso Estático com resultado da massa calculada de no mínimo 185kg, atendendo as exigências da ABNT NBR 16071-4:2012;</p>	R\$ 46.740,36	R\$ 233.701,80

Elaine Aparecida dos Santos

		<p>Apresentar Laudo Anti-UV da matéria prima de no mínimo 1000 horas, atendendo as exigências da ASTM G 154 e Apresentar Laudo da matéria prima de Resistência a Condutividade Elétrica (antiestático) das partes plásticas, atendendo as exigências da ABNT NBR 14922:2013.</p>		
2	30	<p>Parque Infantil II - contendo 04 módulos com formatos diversos, 3 escorregadores, 3 escaladas e 1 balanço metálico com 1 assento e 1 cadeirinha. Acompanha atividades complementares a serem escolhidas dentre ábaco, jogo da velha, jogo de memória, jogo de basquete, jogo de dirigir. Equipamento em plástico rotomoldado com adituações que garantem maior segurança e vida útil ao produto sendo anti-UV e antiestáticos. Área aproximada do produto de 34m² com variação de até 5%. Equipamento com certificação ABNT NBR 16071-2:2021. Apresentar Laudo Anti-UV da matéria prima de no mínimo 2000 horas, atendendo as exigências da ASTM G 154, Apresentar Laudo da matéria prima de Resistência a Condutividade Elétrica (antiestático), atendendo as exigências da ABNT NBR 14922:2013 e Apresentar Laudo da matéria prima de Resistividade Volumétrica e Superficial, para avaliar as características condutivas, antiestáticas e isolantes da matéria prima, atendendo as exigências da ASTM D 257-14.</p>	R\$ 21.246,97	R\$ 637.409,10
3	5	<p>Parque Infantil III - Com no mínimo quatro torres, composto por estrutura em madeira plástica com reforço interno cor similar a madeira medindo no mínimo cada uma 90mm x 90mm, com plataformas medindo no mínimo 1,00m x 1,00m cada, com quatro</p>	R\$ 100.205,77	R\$ 501.028,85

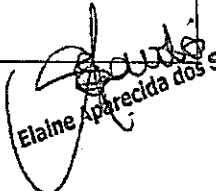
 Elaine Aparecida dos Santos

telhados medindo no mínimo 1,30m x 1,30m cada em polietileno e estrutura metálica interna. Plataformas com altura de 1,20m em tábuas de madeira plástica cor similar a madeira, fixados à estrutura em aço carbono com chapas de 2mm e tubos de 15x15mm, com pelo menos as seguintes atividades: 1 tobogã rotomoldado com duas curvas em 45° um tubo reto medindo aproximadamente 2,00m e diâmetro de 0,63m com saída em parede dupla fixado a torre por flange em polietileno rotomoldado medindo aproximadamente 1,03m x 1,05m; 1 escorregador grande duplo com arco superior, ambos em polietileno rotomoldado com mínimo de 2,5m de comprimento; 1 escada com no mínimo 5 degraus em polietileno rotomoldado com guarda corpo com travessas verticais e horizontais, em tubos de aço carbono de 1", fixadas as colunas da torre e às laterais da escada através de insertos metálicos; 1 tubo de passagem em polietileno rotomoldado com no mínimo 1,60m de comprimento e 0,63m de diâmetro fixados a torre por duas flanges em polietileno rotomoldado medindo aproximadamente 1,03m x 1,05m; 1 escada de bombeiro com no mínimo 4 degraus, fabricada em tubos de aço carbono de no mínimo 42,40mm e 31,75mm, fixada à torre e ao solo/piso; 1 escalada de no mínimo 6 degraus, em polietileno rotomoldado; 1 escorregador grande ondulado, em polietileno rotomoldado com mínimo de 2,5m de comprimento; 1 escorregador espiral, em polietileno rotomoldado, fixado em patamar exclusivo fabricado em madeira plástica cor similar a madeira, com grades laterais

fabricadas pelo mesmo processo; 1 escada de cordas em aço carbono de no mínimo 42,40mm, com cordas de 14mm cruzadas e fixadas com buchas plásticas; 1 escada fabricada em arcos de tubos com diâmetro de 1", com no mínimo 7 degraus, fixada à torre e ao solo/piso; 1 descida de bombeiro, fabricada em tubo de aço carbono de no mínimo 42,4mm, fixada à torre e ao solo/piso; 2 pontes de passagem, com comprimento mínimo de 1850mm, piso curvado em tábuas de madeira plástica cor similar a madeira, com estrutura metálica em tubos de 1", barras treiladas de 3/8" e travessas inferiores em perfil 2mm e sistema de segurança com barras de proteção laterais suspensas; 2 portais de passagem com aberturas para apoio das mãos, fixados às colunas, além de grades laterais em polietileno rotomoldado, medindo aproximadamente 0,86m x 1,05m. Todos os parafusos, porcas e arruelas suporte do telhado e suporte da plataforma, utilizados no equipamento devem ser em aço galvanizado. O polietileno utilizado deve ser de qualidade, atóxico, com aditivação antiestática e anti UV, com coloração de boa solidez e resistente as intempéries. Todas as partes metálicas devem possuir tratamento de galvanização e acabamento em pintura epóxi, exceto parafusos, porcas, arruelas, estrutura metálica da plataforma e estrutura metálica do telhado. O brinquedo deve ir acompanhado dos devidos acessórios para fixação e permitir instalação em piso de concreto ou solos diversos. Dimensões com tolerância de +/- 5%. Produto com certificação ABNT NBR 16071-2:2021 - Playgrounds - Parte 2: Requisitos

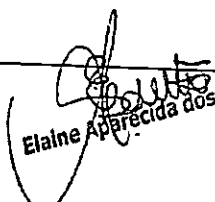

Elaine Aparecida dos Santos



Centauro Inovações Tecnológicas Ltda - ME

CNPJ: 13.031.276/0001-89 | Insc. Estadual: 90544290-00-00
Fone: + 55 41 3278 2882 | E-mail: licitacao@centauro.com.br
Rua Judith Schluga, 1047 | Mauá | Colombo - PR | CEP: 83413-690



de Segurança. Apresentar Laudo de Névoa Salina de no mínimo 3000 horas, sem a presença de empoamento e ferrugem, atendendo as exigências da ABNT NBR 8094/1983; Laudo de Peso Estático com resultado da massa calculada de no mínimo 187kg, atendendo as exigências da ABNT NBR 16071-4:2021; Apresentar Laudo Anti-UV da matéria prima de no mínimo 2000 horas, atendendo as exigências da ASTM G 154, Apresentar Laudo da matéria prima de Resistência a Condutividade Elétrica (antiestático), atendendo as exigências da ABNT NBR 14922:2013 e Apresentar Laudo da matéria prima de Resistividade Volumétrica e Superficial, para avaliar as características condutivas, antiestáticas e isolantes da matéria prima, atendendo as exigências da ASTM D 257-14.

TOTAL
R\$ 1.372.139,75

Validade da proposta: 90 dias

Silvio Luiz dos Santos
RG: 4.900.547-4 SSP-PR
CPF: 768.621.609-82
Sócio Administrador

[13.031.276/0001-89]

Centauro Inovações Tecnológicas Ltda
RUA JUDITH SCHLUGA, 1047
BAIRRO MAUÁ - CEP 83413-690
COLOMBO - PR

Elaine Aparecida dos Santos



MINISTÉRIO DA FAZENDA
Secretaria da Receita Federal do Brasil
Procuradoria-Geral da Fazenda Nacional



CERTIDÃO NEGATIVA DE DÉBITOS RELATIVOS AOS TRIBUTOS FEDERAIS E À DÍVIDA ATIVA DA UNIÃO

Nome: CENTAURO INOVACOES TECNOLOGICAS LTDA
CNPJ: 13.031.276/0001-89

Ressalvado o direito de a Fazenda Nacional cobrar e inscrever quaisquer dívidas de responsabilidade do sujeito passivo acima identificado que vierem a ser apuradas, é certificado que não constam pendências em seu nome, relativas a créditos tributários administrados pela Secretaria da Receita Federal do Brasil (RFB) e a inscrições em Dívida Ativa da União (DAU) junto à Procuradoria-Geral da Fazenda Nacional (PGFN).

Esta certidão é válida para o estabelecimento matriz e suas filiais e, no caso de ente federativo, para todos os órgãos e fundos públicos da administração direta a ele vinculados. Refere-se à situação do sujeito passivo no âmbito da RFB e da PGFN e abrange inclusive as contribuições sociais previstas nas alíneas 'a' a 'd' do parágrafo único do art. 11 da Lei nº 8.212, de 24 de julho de 1991.

A aceitação desta certidão está condicionada à verificação de sua autenticidade na Internet, nos endereços <<http://rfb.gov.br>> ou <<http://www.pgfn.gov.br>>.

Certidão emitida gratuitamente com base na Portaria Conjunta RFB/PGFN nº 1.751, de 2/10/2014.

Emitida às 10:25:37 do dia 21/10/2022 <hora e data de Brasília>.

Válida até 19/04/2023.

Código de controle da certidão: **4C4D.C8BC.BF56.E0AE**

Qualquer rasura ou emenda invalidará este documento.



MINISTÉRIO DA FAZENDA
Secretaria da Receita Federal do Brasil
Procuradoria-Geral da Fazenda Nacional



**CERTIDÃO NEGATIVA DE DÉBITOS RELATIVOS AOS TRIBUTOS FEDERAIS E À DÍVIDA
ATIVA DA UNIÃO**

Nome: **CENTAURO INOVACOES TECNOLOGICAS LTDA**
CNPJ: **13.031.276/0001-89**

Ressalvado o direito de a Fazenda Nacional cobrar e inscrever quaisquer dívidas de responsabilidade do sujeito passivo acima identificado que vierem a ser apuradas, é certificado que não constam pendências em seu nome, relativas a créditos tributários administrados pela Secretaria da Receita Federal do Brasil (RFB) e a inscrições em Dívida Ativa da União (DAU) junto à Procuradoria-Geral da Fazenda Nacional (PGFN).

Esta certidão é válida para o estabelecimento matriz e suas filiais e, no caso de ente federativo, para todos os órgãos e fundos públicos da administração direta a ele vinculados. Refere-se à situação do sujeito passivo no âmbito da RFB e da PGFN e abrange inclusive as contribuições sociais previstas nas alíneas 'a' a 'd' do parágrafo único do art. 11 da Lei nº 8.212, de 24 de julho de 1991.

A aceitação desta certidão está condicionada à verificação de sua autenticidade na Internet, nos endereços <<http://rfb.gov.br>> ou <<http://www.pgfn.gov.br>>.

Certidão emitida gratuitamente com base na Portaria Conjunta RFB/PGFN nº 1.751, de 2/10/2014.
Emitida às 13:51:21 do dia 28/04/2023 <hora e data de Brasília>.
Válida até 25/10/2023.

Código de controle da certidão: **7C7B.588E.12D9.7E88**
Qualquer rasura ou emenda invalidará este documento.



PODER JUDICIÁRIO
JUSTIÇA DO TRABALHO



CERTIDÃO NEGATIVA DE DÉBITOS TRABALHISTAS

Nome: CENTAURO INOVACOES TECNOLOGICAS LTDA (MATRIZ E FILIAIS)
CNPJ: 13.031.276/0001-89
Certidão nº: 10007635/2023
Expedição: 09/03/2023, às 10:11:22
Validade: 05/09/2023 - 180 (cento e oitenta) dias, contados da data de sua expedição.

Certifica-se que **CENTAURO INOVACOES TECNOLOGICAS LTDA (MATRIZ E FILIAIS)**, inscrito(a) no CNPJ sob o nº 13.031.276/0001-89, **NÃO CONSTA** como inadimplente no Banco Nacional de Devedores Trabalhistas. Certidão emitida com base nos arts. 642-A e 883-A da Consolidação das Leis do Trabalho, acrescentados pelas Leis ns.º 12.440/2011 e 13.467/2017, e no Ato 01/2022 da CGJT, de 21 de janeiro de 2022. Os dados constantes desta Certidão são de responsabilidade dos Tribunais do Trabalho.

No caso de pessoa jurídica, a Certidão atesta a empresa em relação a todos os seus estabelecimentos, agências ou filiais.

A aceitação desta certidão condiciona-se à verificação de sua autenticidade no portal do Tribunal Superior do Trabalho na Internet (<http://www.tst.jus.br>).

Certidão emitida gratuitamente.

INFORMAÇÃO IMPORTANTE

Do Banco Nacional de Devedores Trabalhistas constam os dados necessários à identificação das pessoas naturais e jurídicas inadimplentes perante a Justiça do Trabalho quanto às obrigações estabelecidas em sentença condenatória transitada em julgado ou em acordos judiciais trabalhistas, inclusive no concernente aos recolhimentos previdenciários, a honorários, a custas, a emolumentos ou a recolhimentos determinados em lei; ou decorrentes de execução de acordos firmados perante o Ministério Público do Trabalho, Comissão de Conciliação Prévia ou demais títulos que, por disposição legal, contiver força executiva.

BRINK MOBIL

Equipamentos Educacionais



Curitiba, 16 de fevereiro de 2023.

A

Prefeitura Municipal de Fazenda Rio Grande- PR

Responsável: Elaine

Contato: (41) 3608-7602

e-mail: suporteadmfrg@outlook.com

Conforme solicitação, encaminhamos cotação dos materiais.

Item	Equipamentos	Unid.	Qtde	Valor Unitário	Valor Total
1	BALANÇO ACESSÍVEL PARA CADEIRANTE – estrutura do balanço em aço tubular diâmetro de 42,40 mm com parede de 2,5mm, chumbado ou parafusado ao solo, estrutura da cadeira em aço tubular diâmetro de 24,4mm com parede de 2,00mm; cadeira com chapa piso em alumínio e espessura mínima de 1,65mm; guarda corpo da cadeira em aço tubular de 25,4mm e parede de 1,55mm; rampa de acesso basculante para a lateral com estrutura em aço tubular de 25,4mm com parede de 1,55mm; chapa piso em alumínio e espessura de 1,65mm; fecho de segurança metálico entre rampa e cadeira; observação: ao descer a rampa esta impede que a cadeira se mova durante o acesso. Dimensões do conjunto: largura 2400,00mm e comprimento 1400,00mm; capacidade: 1 cadeirante. Acabamento com pintura epóxi a pó;	Unid.	5	Não Cotado	Não Cotado
2	Parque Infantil I (Acessível) - Torre composta por 6 colunas em madeira plástica de 120mm x 120mm, equidistantes entre si em pelo menos 1m, plataforma com altura de 1,2m em madeira plástica, com estrutura metálica em aço 40x20mm. Cobertura fabricado com em tecido trama dupla de alta resistência, vazado, 100% poliéster recoberto com PVC, em 3 cores diferentes, com estrutura metálica. Escorregador rotomoldado com 2,7m de comprimento, escalada rotomoldada com 6 degraus, rampa de acesso com mínimo de 3 metros de	Unid	5	R\$ 41.360,00	R\$ 206.800,00

Rua Ricardo Lemos, 404, Ahú – Curitiba / PR - Fone: 0800 416255 / Fax: 41 3052-8804

vendas@brinkmobil.com.br // www.brinkmobil.com.br

Elaine Aparecida dos Santos

BRINK MOBIL

Equipamentos Educacionais



	<p>comprimento, em madeira plástica, com guarda-corpo lateral fabricado com barras trefiladas 3/8" e tubo 31,75mm x 2mm. Deve trazer ainda 3 atividades interativas em rotomoldado: jogo da velha, jogo da memória e ábaco. As partes rotomoldadas devem ser fabricadas em polietileno atóxico, com aditivos anti-UV, antiestático e pigmentos com alta solidez a luz. As partes metálicas devem possuir tratamento de galvanização e acabamento em pintura epóxi. Todos os parafusos devem ser em aço inox. Apresentar Laudo de Névoa Salina de no mínimo 2400 horas, atendendo as exigências da ABNT NBR 8094/1983; Laudo de Peso Estático com resultado da massa calculada de no mínimo 185kg, atendendo as exigências da ABNT NBR 16071-4:2012; Apresentar Laudo Anti-UV da matéria prima de no mínimo 1000 horas, atendendo as exigências da ASTM G 154 e Apresentar Laudo da matéria prima de Resistência a Condutividade Elétrica (antiestático) das partes plásticas, atendendo as exigências da ABNT NBR 14922:2013.</p>				
3	<p>Parque Infantil II – contendo 04 módulos com formatos diversos, 3 escorregadores, 3 escaladas e 1 balanço metálico com 1 assento e 1 cadeirinha. Acompanha atividades complementares a serem escolhidas dentre ábaco, jogo da velha, jogo de memória, jogo de basquete, jogo de dirigir. Equipamento em plástico rotomoldado com adituações que garantem maior segurança e vida útil ao produto sendo anti-UV e antiestáticos. Área aproximada do produto de 34m² com variação de até 5%. Equipamento com certificação ABNT NBR 16071-2:2021. Apresentar Laudo Anti-UV da matéria prima de no mínimo 2000 horas, atendendo as exigências da ASTM G</p>	Unid	30	R\$ 18.800,00	R\$ 564.000,00

Rua Ricardo Lemos, 404, Ahú – Curitiba / PR - Fone: 0800 416255 / Fax: 41 3052-8804
vendas@brinkmobil.com.br // www.brinkmobil.com.br

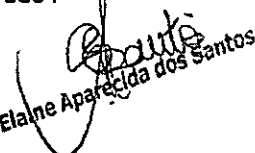
Elaine Aparecida dos Santos

154, Apresentar Laudo da matéria prima de Resistência a Condutividade Elétrica (antiestático), atendendo as exigências da ABNT NBR 14922:2013 e Apresentar Laudo da matéria prima de Resistividade Volumétrica e Superficial, para avaliar as características condutivas, antiestáticas e isolantes da matéria prima, atendendo as exigências da ASTM D 257-14.				
4. Parque Infantil III – Com no mínimo quatro torres, composto por estrutura em madeira plástica com reforço interno cor similar a madeira medindo no mínimo cada uma 90mm x 90mm, com plataformas medindo no mínimo 1,00m x 1,00m cada, com quatro telhados medindo no mínimo 1,30m x 1,30m cada em polietileno e estrutura metálica interna. Plataformas com altura de 1,20m em tábuas de madeira plástica cor similar a madeira, fixados à estrutura em aço carbono com chapas de 2mm e tubos de 15x15mm, com pelo menos as seguintes atividades: 1 tobogã rotomoldado com duas curvas em 45° um tubo reto medindo aproximadamente 2,00m e diâmetro de 0,63m com saída em parede dupla fixado a torre por flange em polietileno rotomoldado medindo aproximadamente 1,03m x 1,05m; 1 escorregador grande duplo com arco superior, ambos em polietileno rotomoldado com mínimo de 2,5m de comprimento; 1 escada com no mínimo 5 degraus em polietileno rotomoldado com guarda corpo com travessas verticais e horizontais, em tubos de aço carbono de 1", fixadas as colunas da torre e às laterais da escada através de insertos metálicos; 1 tubo de passagem em polietileno rotomoldado com no mínimo 1,60m de comprimento e 0,63m de diâmetro fixados a torre por duas flanges em polietileno rotomoldado	Unid	5	R\$ 88.632,00	R\$ 443.160,00

BRINK MOBIL

Equipamentos Educacionais



medindo aproximadamente 1,03m x 1,05m; 1 escada de bombeiro com no mínimo 4 degraus, fabricada em tubos de aço carbono de no mínimo 42,40mm e 31,75mm, fixada à torre e ao solo/piso; 1 escalada de no mínimo 6 degraus, em polietileno rotomoldado; 1 escorregador grande ondulado, em polietileno rotomoldado com mínimo de 2,5m de comprimento; 1 escorregador espiral, em polietileno rotomoldado, fixado em patamar exclusivo fabricado em madeira plástica cor similar a madeira, com grades laterais fabricadas pelo mesmo processo; 1 escalada de cordas em aço carbono de no mínimo 42,40mm, com cordas de 14mm cruzadas e fixadas com buchas plásticas; 1 escada fabricada em arcos de tubos com diâmetro de 1", com no mínimo 7 degraus, fixada à torre e ao solo/piso; 1 descida de bombeiro, fabricada em tubo de aço carbono de no mínimo 42,4mm, fixada à torre e ao solo/piso; 2 pontes de passagem, com comprimento mínimo de 1850mm, piso curvado em tábuas de madeira plástica cor similar a madeira, com estrutura metálica em tubos de 1", barras treiladas de 3/8" e travessas inferiores em perfil 2mm e sistema de segurança com barras de proteção laterais suspensas; 2 portais de passagem com aberturas para apoio das mãos, fixados às colunas, além de grades laterais em polietileno rotomoldado, medindo aproximadamente 0,86m x 1,05m. Todos os parafusos, porcas e arruelas suporte do telhado e suporte da plataforma, utilizados no equipamento devem ser em aço galvanizado. O polietileno utilizado deve ser de qualidade, atóxico, com aditivação antiestática e anti UV, com coloração de boa solidez e resistente

Rua Ricardo Lemos, 404, Ahú – Curitiba / PR - Fone: 0800 416255 / Fax: 41 3052-8804
vendas@brinkmobil.com.br // www.brinkmobil.com.br

Elaine Aparecida dos Santos

BRINK MOBIL

Equipamentos Educacionais



às intempéries. Todas as partes metálicas devem possuir tratamento de galvanização e acabamento em pintura epóxi, exceto parafusos, porcas, arruelas, estrutura metálica da plataforma e estrutura metálica do telhado. O brinquedo deve ir acompanhado dos devidos acessórios para fixação e permitir instalação em piso de concreto ou solos diversos. Dimensões com tolerância de +/- 5%. Produto com certificação ABNT NBR 16071-2:2021 - Playgrounds - Parte 2: Requisitos de Segurança. Apresentar Laudo de Névoa Salina de no mínimo 3000 horas, sem a presença de empoamento e ferrugem, atendendo as exigências da ABNT NBR 8094/1983; Laudo de Peso Estático com resultado da massa calculada de no mínimo 187kg, atendendo as exigências da ABNT NBR 16071-4:2021; Apresentar Laudo Anti-UV da matéria prima de no mínimo 2000 horas, atendendo as exigências da ASTM G 154, Apresentar Laudo da matéria prima de Resistência a Condutividade Elétrica (antiestático), atendendo as exigências da ABNT NBR 14922:2013 e Apresentar Laudo da matéria prima de Resistividade Volumétrica e Superficial, para avaliar as características condutivas, antiestáticas e isolantes da matéria prima, atendendo as exigências da ASTM D 257-14.

Valor Global R\$ 1.213.960,00

(Um milhão, duzentos e treze mil e novecentos e sessenta reais).

Rua Ricardo Lemos, 404, Ahú – Curitiba / PR - Fone: 0800 416255 / Fax: 41 3052-8804
vendas@brinkmobil.com.br // www.brinkmobil.com.br

Elaine Aparecida dos Santos

BRINK MOBIL

Equipamentos Educacionais



Condições Comerciais:

Prazo de validade da proposta: 90 dias.

Prazo de entrega dos materiais: Até 30 dias

Atenciosamente,

A handwritten signature in black ink, appearing to be "Bruna Nunes".

Bruna Nunes -- Depto Comercial
comercial1@brinkmobil.com.br
Contatos: (41) 3352-7171 ou 9 9772-4139

[79 788 766/0001 32]

**BRINK MOBIL EQUIPAMENTOS
EDUCACIONAIS LTDA.**

Rua Nápoles, 149
Atuba
83415-220 Colombo (PR)

A handwritten signature in black ink, appearing to be "Elaine Aparecida dos Santos".

Elaine Aparecida dos Santos



MINISTÉRIO DA FAZENDA
Secretaria da Receita Federal do Brasil
Procuradoria-Geral da Fazenda Nacional



**CERTIDÃO POSITIVA COM EFEITOS DE NEGATIVA DE DÉBITOS RELATIVOS AOS TRIBUTOS
FEDERAIS E À DÍVIDA ATIVA DA UNIÃO**

Nome: **BRINK MOBIL EQUIPAMENTOS EDUCACIONAIS LTDA**
CNPJ: **79.788.766/0001-32**

Ressalvado o direito de a Fazenda Nacional cobrar e inscrever quaisquer dívidas de responsabilidade do sujeito passivo acima identificado que vierem a ser apuradas, é certificado que:

1. constam débitos administrados pela Secretaria da Receita Federal do Brasil (RFB) com exigibilidade suspensa nos termos do art. 151 da Lei nº 5.172, de 25 de outubro de 1966 - Código Tributário Nacional (CTN), ou objeto de decisão judicial que determina sua desconsideração para fins de certificação da regularidade fiscal, ou ainda não vencidos; e
2. não constam inscrições em Dívida Ativa da União (DAU) na Procuradoria-Geral da Fazenda Nacional (PGFN).

Conforme disposto nos arts. 205 e 206 do CTN, este documento tem os mesmos efeitos da certidão negativa.

Esta certidão é válida para o estabelecimento matriz e suas filiais e, no caso de ente federativo, para todos os órgãos e fundos públicos da administração direta a ele vinculados. Refere-se à situação do sujeito passivo no âmbito da RFB e da PGFN e abrange inclusive as contribuições sociais previstas nas alíneas 'a' a 'd' do parágrafo único do art. 11 da Lei nº 8.212, de 24 de julho de 1991.

A aceitação desta certidão está condicionada à verificação de sua autenticidade na Internet, nos endereços <<http://rfb.gov.br>> ou <<http://www.pgfn.gov.br>>.

Certidão emitida gratuitamente com base na Portaria Conjunta RFB/PGFN nº 1.751, de 2/10/2014.
Emitida às 10:26:31 do dia 06/03/2023 <hora e data de Brasília>.

Válida até 02/09/2023.

Código de controle da certidão: **B3D6.05C3.8539.3145**

Qualquer rasura ou emenda invalidará este documento.



PODER JUDICIÁRIO
JUSTIÇA DO TRABALHO



CERTIDÃO NEGATIVA DE DÉBITOS TRABALHISTAS

Nome: BRINK MOBIL EQUIPAMENTOS EDUCACIONAIS LTDA (MATRIZ E FILIAIS)
CNPJ: 79.788.766/0001-32
Certidão nº: 10006932/2023
Expedição: 09/03/2023, às 10:08:07
Validade: 05/09/2023 - 180 (cento e oitenta) dias, contados da data de sua expedição.

Certifica-se que BRINK MOBIL EQUIPAMENTOS EDUCACIONAIS LTDA (MATRIZ E FILIAIS), inscrito(a) no CNPJ sob o nº 79.788.766/0001-32, NÃO CONSTA como inadimplente no Banco Nacional de Devedores Trabalhistas. Certidão emitida com base nos arts. 642-A e 883-A da Consolidação das Leis do Trabalho, acrescentados pelas Leis ns.º 12.440/2011 e 13.467/2017, e no Ato 01/2022 da CGJT, de 21 de janeiro de 2022. Os dados constantes desta Certidão são de responsabilidade dos Tribunais do Trabalho.

No caso de pessoa jurídica, a Certidão atesta a empresa em relação a todos os seus estabelecimentos, agências ou filiais. A aceitação desta certidão condiciona-se à verificação de sua autenticidade no portal do Tribunal Superior do Trabalho na Internet (<http://www.tst.jus.br>).
Certidão emitida gratuitamente.

INFORMAÇÃO IMPORTANTE

Do Banco Nacional de Devedores Trabalhistas constam os dados necessários à identificação das pessoas naturais e jurídicas inadimplentes perante a Justiça do Trabalho quanto às obrigações estabelecidas em sentença condenatória transitada em julgado ou em acordos judiciais trabalhistas, inclusive no concernente aos recolhimentos previdenciários, a honorários, a custas, a emolumentos ou a recolhimentos determinados em lei; ou decorrentes de execução de acordos firmados perante o Ministério Público do Trabalho, Comissão de Conciliação Prévia ou demais títulos que, por disposição legal, contiver força executiva.



ESTADO DO PARANÁ
PREFEITURA MUNICIPAL DE FAZENDA RIO GRANDE
[PMFRG] - Comprovante de Parecer

Página: 1 / 1
Data: 10/04/2023



Dados Processo:

Número do Processo: 000059893/2022	
Número Único: 1H5.107.46E-8R	
Requerente: Secretaria Municipal de Educação	Procedência: Interna
Assunto: Requerimento	Situação: Em análise
Data Abertura: 06/10/2022 11:09 AM	

Dados Parecer:

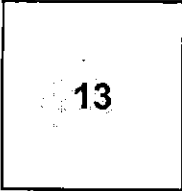
Organograma: Abertura Licitação	Encerrou Processo? Não
	Data Parecer: 27/03/2023 3:16 PM
Descrição Parecer: Conforme reunião de hoje (27/03/2023) com os secretários, retorno o processo para análise e providências.	



ESTADO DO PARANÁ
PREFEITURA MUNICIPAL DE FAZENDA RIO GRANDE
[PMFRG] - Comprovante de Parecer

Página: 1 / 1

Data: 10/04/2023



Dados Processo:

Número do Processo: 000059893/2022			
Número Único: 1H5.107.46E-8R			
Requerente:	Secretaria Municipal de Educação	Procedência:	Interna
Assunto:	Requerimento	Situação:	Em análise
Data Abertura:	06/10/2022 11:09 AM		

Dados Parecer:

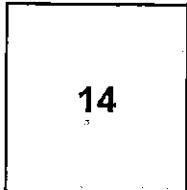
Organograma:	Gestor de Contratos - Sec Educação	Encerrou Processo?	Não
	Descrição Parecer:	Data Parecer: 29/03/2023 11:32 AM	
	Segue solicitação de autorização para realização de certame licitatório de acordo com as normas da Lei nº 8666/93.		



SECRETARIA
MUNICIPAL DE
EDUCAÇÃO

PREFEITURA MUNICIPAL DE FAZENDA RIO GRANDE

SECRETARIA MUNICIPAL DE EDUCAÇÃO

Rua. Tenente Sandro Luiz Kampa, 182, Bairro Iguauçu

CEP: 83833-090 Fazenda Rio Grande – PR

Fone (41) 3608-7613

e-mail: smefrg@hotmail.com CNPJ 95.422.986/0001-02.



Ofício nº 0431 - SME

Fazenda Rio Grande, 28 de Março 2023.

Assunto: Autorização para realização de certame licitatório de acordo com as normas da Lei 8666/93.

A Secretaria Municipal de Educação solicita autorização para a realização de processo licitatório de acordo com as normas da Lei nº 8666/93.

Objeto: Aquisição de Parque Infantil.

Justifica-se tal pedido devido a utilização dos parques nas instituições de ensino, visando o desenvolvimento infantil além da sala de aula, considerando que o desenvolvimento infantil vai além do brincar, capacitando a criança a resolver problemas, tomar decisões, explorar, negociar e expressar-se em situações que são relevantes e significativas para elas. Ao brincar, os alunos não desenvolvem apenas as suas capacidades físicas, mas, principalmente, as suas competências emocionais e sociais.

Atenciosamente,

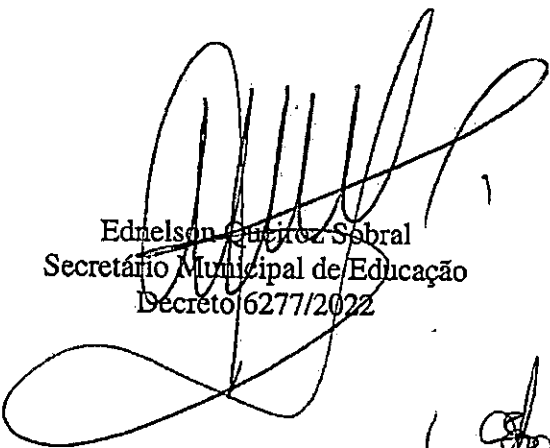
Ednelson Luiz Sabral
Secretário Municipal de Educação
Decreto 6277/2022

Guilherme Silva Luiz Carlos
Diretor Geral – SME
Decreto 6324/2022

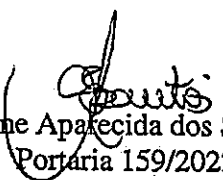
Elaine Aparecida dos Santos
Portaria 159/2022

Ao Senhor
Elvis Roberto Maioky
Chefe de Gabinete



ESTADO DO PARANÁ
PREFEITURA MUNICIPAL DE FAZENDA RIO GRANDE
[PMFRG] - Comprovante de Parecer

Página: 1 / 1
Data: 10/04/2023



Dados Processo:

Número do Processo: 000059893/2022	
Número Único: 1H5.107.46E-8R	
Requerente: Secretaria Municipal de Educação	Procedência: Interna
Assunto: Requerimento	Situação: Em análise
Data Abertura: 06/10/2022 11:09 AM	

Dados Parecer:

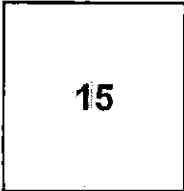
Organograma: Gabinete do Prefeito	Encerrou Processo? Não
	Data Parecer: 30/03/2023 4:13 PM
Descrição Parecer: Em anexo documento contendo anuência do Sr. Prefeito.	



PREFEITURA DE
**FAZENDA
RIO GRANDE**

GABINETE DO PREFEITO



PROTOCOLO: 59893/2022

SOLICITANTE: Secretaria Municipal de Educação

DOCUMENTO: Abertura de licitação para Aquisição de Parque Infantil para instituições de ensino.

À SME,

Conforme solicitado pela Secretaria Municipal de Educação, bem como justificado pelo Secretário da pasta, autorizo a realização do certame nos termos da Lei nº 8666/93 e demais legislações correlatas, em atenção ao disposto no Art. 1º do Decreto nº 6893/2023.

Fazenda Rio Grande, 30 de março de 2023.

MARCO ANTONIO
MARCONDES
SILVA:04318688917

Assinado de forma digital por
MARCO ANTONIO
MARCONDES
SILVA:04318688917
Dados: 2023.03.30 16:00:42
-03'00'

MARCO ANTONIO MARCONDES SILVA
Prefeito Municipal



ESTADO DO PARANÁ
PREFEITURA MUNICIPAL DE FAZENDA RIO GRANDE
[PMFRG] - Comprovante de Parecer

Página: 1 / 1
Data: 10/04/2023



Dados Processo:

Número do Processo: 000059893/2022	
Número Único: 1H5.107.46E-8R	
Requerente: Secretaria Municipal de Educação	Procedência: Interna
Assunto: Requerimento	Situação: Em análise
Data Abertura: 06/10/2022 11:09 AM	

Dados Parecer:

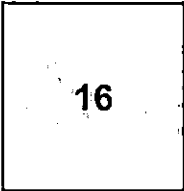
Organograma: Gestor de Contratos - Sec Educação	Encerrou Processo? Não
 16	Data Parecer: 04/04/2023 3:23 PM
Descrição Parecer: Segue para prosseguimento.	



ESTADO DO PARANÁ
PREFEITURA MUNICIPAL DE FAZENDA RIO GRANDE
[PMFRG] - Comprovante de Parecer

Página: 1 / 1
Data: 10/04/2023



Dados Processo:

Número do Processo: 000059893/2022			
Número Único: 1H5.107.46E-8R			
Requerente:	Secretaria Municipal de Educação	Procedência:	Interna
Assunto:	Requerimento	Situação:	Em análise
Data Abertura:	06/10/2022 11:09 AM		

Dados Parecer:

Organograma:	Diretora de Compras e Licitações	Encerrou Processo?	Não
17	Descrição Parecer:	Data Parecer: 04/04/2023 3:37 PM	
	Em tempo: Solicito que proceda o andamento dos tramites deste que atenda ao Decreto Municipal 4826/17		
	Sem mais		

Geovana.Cordeiro



ESTADO DO PARANÁ
PREFEITURA MUNICIPAL DE FAZENDA RIO GRANDE
[FCPR] - Comprovante de Parecer

Página: 1 / 1
Data: 25/04/2023



Dados Processo:

Número do Processo: 000059893/2022	
Número Único: 1H5:107.46E-8R	
Requerente: Secretaria Municipal de Educação	Procedência: Interna
Assunto: Requerimento	Situação: Em análise
Data Abertura: 06/10/2022 11:09 AM	

Dados Parecer:

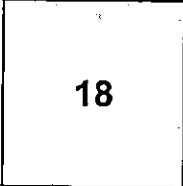
Organograma: Abertura Licitação	Encerrou Processo? Não
	Data Parecer: 11/04/2023 8:11 AM
Descrição Parecer: Encaminho o processo a secretaria para que junte no processo mais uma cotação de fonte diferente. Realizei uma cotação para o item 1, caso queira utilizar no processo ela está em anexo.	

Kethelyn Millena



O que deseja procurar?

HOME / BRINQUEDOS ADAPTADOS / BALANÇO PARA CADEIRANTE

Galeria

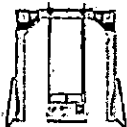
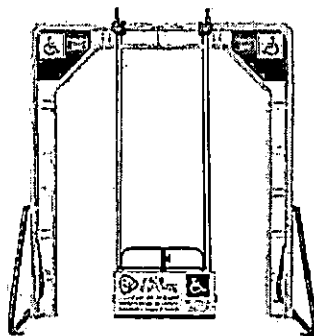

Balanço para Cadeirante

MARCA: FÁCIL ESPORTE
REF: 0

R\$ 11.500,00

RS 10.925,00 à-vista com desconto Boleto Bancário ou 10x de R\$ 1.150,00 Sem juros MasterCard - Vindi.

Quantidade: 1

COMPRAR

CNPJ: 13.920.446/0001-86

SIMULADOR DE FRETE

CALCULAR

DESCRIÇÃO GERAL FORMAS DE PAGAMENTO AVALIAÇÕES

Balanço para Cadeirante.

O Balanço para Cadeira de Rodas da Fácil Esporte foi criado com material de alta resistência para proporcionar segurança e qualidade.

Produto com pintura EPOXI.

Equipamento muito seguro com sistema de trava para cadeira de rodas.

Produto indicado para pessoas com necessidades especiais.

Balanço projetado para carga de até 120 kg.g.



PRODUTOS RELACIONADOS

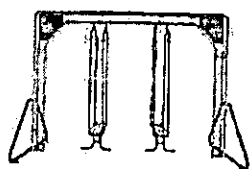

Balanço VAI-DEM

R\$ 13.100,00

R\$ 12.445,00 à vista com desconto
Boleto Bancário ou 10x de R\$ 1.310,00
Sem juros MasterCard - Vindi

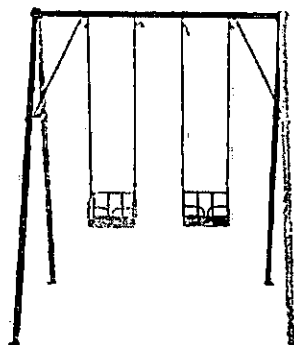

Balanço Viva Duplo

R\$ 2.100,00

R\$ 1.995,00 à vista com desconto
Boleto Bancário ou 10x de R\$ 210,00
Sem juros MasterCard - Vindi



Balanço Adaptado Simples

R\$ 12.500,00

R\$ 11.875,00 à vista com desconto
Boleto Bancário ou 10x de R\$ 1.250,00
Sem juros MasterCard - Vindi

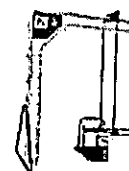

Balanço Adã

R\$ 15.100,00

R\$ 14.250,00 à vista
Boleto Bancário ou 10x de R\$ 1.425,00
Sem juros MasterCard - Vindi

PRODUTOS NOVOS
diversas opções

EM ATÉ 10X SEM JUROS
com os melhores preços

ENTREGA RÁPIDA
para todo Brasil

DESCONTO DE 5% EM TODA A LOJA
para pagamento com boleto bancário

CADASTRE-SE E RECEBA NOSSAS OFERTAS E NOVIDADES NO SEU E-MAIL
Seja sempre o primeiro a receber nossas novidades. Cadastre-se, é grátis!

Digite seu e-mail

OK >

INSTITUCIONAL

FALE CONOSCO

PAGAMENTO

COMPRA SEGURA





ESTADO DO PARANÁ
PREFEITURA MUNICIPAL DE FAZENDA RIO GRANDE
[FCPR] - Comprovante de Parecer

Página: 1 / 1
Data: 25/04/2023



Dados Processo:

Número do Processo: 000059893/2022	
Número Único: 1H5.107.46E-8R	
Requerente: Secretaria Municipal de Educação	Procedência: Interna
Assunto: Requerimento	Situação: Em análise
Data Abertura: 06/10/2022 11:09 AM	

Dados Parecer:

Organograma: Gestor de Contratos - Sec Educação	Encerrou Processo? Não
<div data-bbox="113 875 296 1061" style="border: 1px solid black; padding: 10px; display: inline-block; text-align: center; width: 60px; height: 60px; vertical-align: middle;">19</div>	Data Parecer: 18/04/2023 2:53 PM
Descrição Parecer: Segue o solicitado.	

Elaine Aparecida

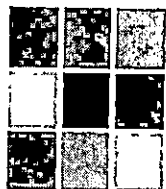

LAMB

Os melhores produtos você encontra aqui!

Olá!
Minha
Conta
▼



Menu

> PLAYGROUND BASIC 2 TORRES

PLAYGROUND BASIC 2 TORRES

Código: 0202

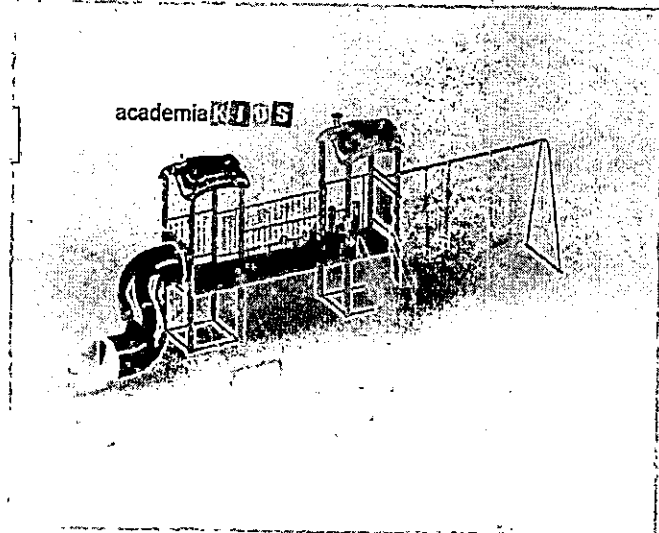

Playground/Parque Infantil várias cores, estrutura principal com colunas de Madeira Plástica quadrada 90 x 90 x 5mm, revestida com cor de madeira, com piso em madeira plástica.

R\$ 21.800,00

Em até 12x de R\$ 2.184,16 com juros [Ver Parcelas](#)

Ficou com dúvidas? [Clique aqui](#) e converse com um vendedor.

- 1 +

Comprar

Add aos Favoritos

Calcular Frete

CEP

Calcular

Descrição

Playground/Parque Infantil várias cores, estrutura principal com colunas de Madeira Plástica quadrada 90 x 90 x 5mm, revestida com cor de madeira, com piso em madeira plástica. E secundária com acessórios em aço carbono, com tubos redondos de no mínimo 1" x 2 mm, 1.1/4" x 2 mm, 1.1/2" x 2 mm, 2" x 2 mm, tubos retangulares de 30 x 50 x 2mm, quadrado de 15x15x2mm, barra redonda maciça de 9 mm, barra chata de 1.1/2" x 1/8" mm, tampas externas de fechamento em plástico, pinos maciços, buchas em nylon e solda MIG. Processo de Soldagem Mig e Pintura a pó eletrostática precedida de banhos químicos. Adesivo com material anti-vandalismo indicando idade e preferência de uso. Placa de alumínio com marca, mês/ano e demais informação do fabricante. Composto por 08 (oito) Itens: 01: Duas Torres principais com telhado em plástico rotomoldado; 02: Dois fechamentos estrutura de plástico rotomoldado; 03: Uma Escada com corrimãos em aço carbono, com 6 degraus em plástico rotomoldado; 04: Um Escorregador reto, com portal de segurança, em plástico rotomoldado; 05: Uma Rampa de corda com bitola de 16mm, estrutura em aço carbono; 06: Um Balanço com estrutura em aço carbono, com 2 assentos em plástico rotomoldado; 07: Uma Passarela reta com estrutura tubular de aço; 08: Um Tobogã

duas curvas de 90°, uma saída de conexão superior e uma ponteira de saída em plástico rotomoldado, fixado na plataforma com portal em plástico rotomoldado; Dimensões para instalação: 3500 x 9000 x 12000 mm (Altura x Largura x Comprimento) *área de circulação em torno dos produtos de aproximadamente 1000 mm. Peso: 335kg Fabricação nas normas da ABNT, Desenho industrial/técnico com dimensões e peso. Manual de montagem e instalação dos produtos. Montagem em blocos para facilitar o processo.

Comentários

Seja o primeiro a avaliar este produto



Informações

- Sobre nós
- Política de Privacidade
- Política de Troca
- Política de Entrega
- Política de Pagamento
- Fale Conosco

Redes Sociais



Newsletter

Assinar

Gateways e formas de pagamento

Selos e certificações



LAMB

Todos os direitos reservados. CNPJ 14.037.993/0001-80 - METALURGICA LAMB - EIRELI

Plataforma

Atendimento



O que deseja procurar?

HOME / BRINQUEDOS ADAPTADOS / BALANÇO ADAPTADO FRONTAL

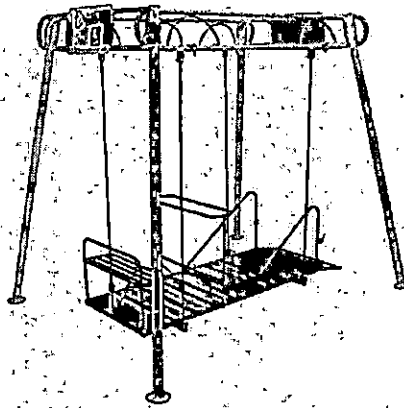
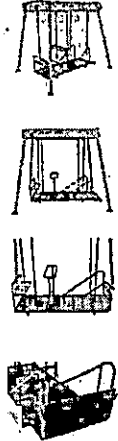

Balanço Adaptado Frontal

DESTAQUE LANÇAMENTO

MARCA: FÁCIL ESPORTE
REF: 30206
DISPONIBILIDADE: IMEDIATA

R\$ 11.200,00

R\$ 10.640,00 à vista com desconto Boleto Bancário ou 10x de R\$ 1.120,00 Sem juros MasterCard - Vindi

Quantidade:

COMPRAR

SIMULADOR DE FRETE

CALCULAR

DESCRIÇÃO GERAL FORMAS DE PAGAMENTO AVALIAÇÕES

Balanço Adaptado Duplo

Pensando em oferecer diversão para todas as crianças, o Balanço para Cadeira Adaptado Duplo da Fácil Esporte foi criado com os melhores materiais para proporcionar segurança e qualidade.

Indicado para crianças a partir de 03 anos.

Material:



Fechar Pub

Go to bet365



ALEGRIA ALEGRIA BRINQUEDOS ENTRETENIMENTOS LTDA - CNPJ 17305523000149

CNPJ, Razão Social ou S

--	--	--	--	--	--

Laçamentos Farm
Babadotop

CNPJ	Razão Social	Tipo
17.305.523/0001-49	ALEGRIA ALEGRIA BRINQUEDOS ENTRETENIMENTOS LTDA	MATRIZ

Data Abertura	Situação Cadastral	Data da Situação Cadastral	Capital Social
12/12/2012	ATIVA	12/12/2012	R\$ 10.000

Natureza Jurídica	Empresa MEI
2062 - SOCIEDADE EMPRESARIA LIMITADA	Não

Logradouro	Número	Complemento	CEP	Bairro
R MARMIARI	1030	LOTE 2 QUADRA26 PAL 15135	21831-000	SENADOR CAMARA

Município	UF
RIO DE JANEIRO <input checked="" type="checkbox"/>	RJ <input checked="" type="checkbox"/>

Telefone	E-MAIL
21 2404-1001	

Quadro Societário
JESSICA CARVALHO DE JESUS - Sócio-Administrador
GUSTAVO CARVALHO DE JESUS - Sócio-Administrador

Atividade Principal
 9329899 - Outras atividades de recreação e lazer não especificadas anteriormente

Atividades Secundárias	Data da Consulta
8230001 - Serviços de organização de feiras, congressos, exposições e festas	04/04/2023
4763601 - Comércio varejista de brinquedos e artigos recreativos	

Filiais desta Empresa

Usamos cookies para aperfeiçoar a sua experiência. Ao navegar no website voce concorda com o uso de cookies no seu navegador

Aceito

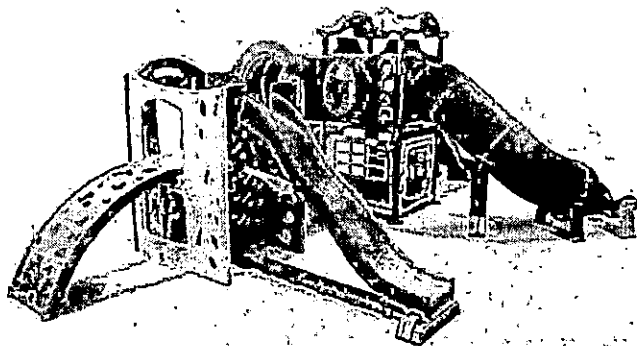

★★★★★ Avaliar produto

Mundo Azul

O brinquedo infantil Playground Adventure Absolute Mundo Azul é feito para crianças de 4 a 9 anos e é perfeito para locais como escolas, creches e outros destinados à recreação infantil e estimula a prática de atividades físicas. Produzido com estrutura de aço tubular e pintura eletrostática, o Playground Adventure Absolute Mundo Azul possui:

- 2 módulos conectador por um túnel, com escotilha de plástico, que permite a visualização;
- 1 escorregador em forma de túnel;
- 1 escorregador com prancha ondulada;
- 1 piscina de bolinhas com 500 bolinhas;
- 1 escada dupla;
- 1 rapel em curva;
- 1 escada interna;
- 1 túnel de ligação;
- 1 painel interativo com jogo da memória;
- 2 laterais com assento e piso na parte inferior do módulo maior.

Playground Adventure Absolute Mundo Azul, uma aventura completa!

por R\$ 45011,00 /un.

em até 12x de R\$ 3750,92

ou R\$ 40509,90 10,00% de desconto aplicado Boleto Bancário, Depósito Bancário, Pix

Quantidade: 1

Avaliar produto Perguntar ao vendedor

Indicações sobre o produto

Descrição Playground Adventure Absolute Mundo Azul

O brinquedo infantil Playground Adventure Absolute Mundo Azul é feito para crianças de 4 a 9 anos e é perfeito para locais como escolas, creches e outros destinados à recreação infantil e estimula a prática de atividades físicas. Produzido com estrutura de aço tubular e pintura eletrostática, o Playground Adventure Absolute Mundo Azul possui:

- 2 módulos conectador por um túnel, com escotilha de plástico, que permite a visualização;
- 1 escorregador em forma de túnel;
- 1 escorregador com prancha ondulada;
- 1 piscina de bolinhas com 500 bolinhas;
- 1 escada dupla;
- 1 rapel em curva;
- 1 escada interna;
- 1 túnel de ligação;
- 1 painel interativo com jogo da memória;
- 2 laterais com assento e piso na parte inferior do módulo maior.

Playground Adventure Absolute Mundo Azul, uma aventura completa!

Dados técnicos Playground Adventure Absolute Mundo Azul

Medidas 8,80m (C) x 5,00m (L) x 3,00m (A)

Idade sugerida: Crianças de 4 a 9 anos, acompanhadas por adulto.

Fabricante: Mundo Azul

(Alteração de Comprimento x Largura, conforme a opção de montagem)

*Imagem meramente ilustrativa. As cores do produto variam de acordo com o estoque.

GARANTIA Playground Adventure Absolute Mundo Azul

Garantia Balcão de 6 meses contra defeito de fabricação.

Prazo de Entrega Playground Adventure Absolute Mundo Azul

- 10 a 18 dias úteis: São Paulo Capital, Grande São Paulo
- 12 a 20 dias úteis: SP interior, RJ Capital, Curitiba, Belo Horizonte, Porto Alegre, Brasília, Florianópolis, Campo Grande, Cuiabá, Vitória e Goiânia
- 15 a 22 dias úteis: Interior de MG, RJ, RS, SC, PR, ES, MT, MS, GO e DF
- 18 a 25 dias úteis: Recife, Fortaleza, Maceió, Salvador, João Pessoa, Natal, Aracaju, São Luis
- 20 a 30 dias úteis: PE, CE, AL, BA, PB, RN, SE, MA
- 22 a 35 dias úteis: AC, RR, AM, AP, PI, PA, TO e RO.

NCM Playground Adventure Absolute Mundo Azul

95089049

QTDEMINIMAESTOQUE Playground Adventure Absolute Mundo Azul

0



Playground Adventure Absolute Mundo Azul

fechar

00



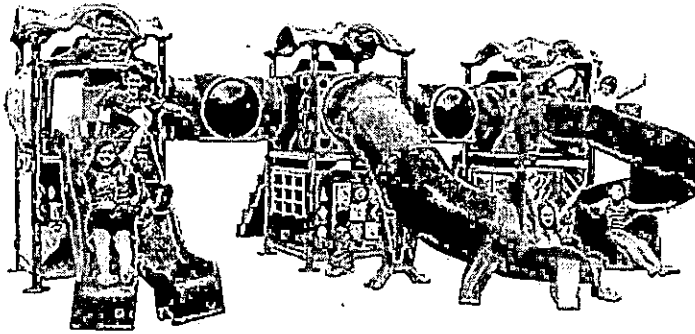

★★★★★ Avaliar produto

Mundo Azul

O Playground Tower Absolute Mundo Azul é um playground infantil feito especialmente para crianças de 4 a 9 anos. Ele estimula a atividade física e o entretenimento entre as crianças e possui:

- 3 módulos cobertos com 2 andares, piso central, conectados por túneis com escotilha;
- 3 escorregadores (1 tubular, 1 tobogã duplo com saídas opostas e 1 espiral);
- 3 escadas duplas para acesso à plataforma de cada um dos módulos;
- 1 piscina de bolinha com 1.000 bolinhas (INCLUSAS);
- 2 painéis interativos com jogo da memória;
- 1 painel interativo com jogo da velha;
- 4 laterais com assento;

por R\$ 78777,00 l.un.

em até 12x de R\$ 6564,75

ou R\$ 70899,30 10,00% de desconto aplicado Boleto Bancário, Depósito Bancário, Pix

Quantidade: 1

[Avaliar produto](#) [Perguntar ao vendedor](#)

Informações sobre o produto

Descrição Playground Tower Absolute Mundo Azul

Playground Tower Absolute Mundo Azul é um playground infantil feito especialmente para crianças de 4 a 9 anos. Ele estimula a atividade física e o entretenimento entre as crianças e possui:

- 3 módulos cobertos com 2 andares, piso central, conectados por túneis com escotilha;
- 3 escorregadores (1 tubular, 1 tobogã duplo com saídas opostas e 1 espiral);
- 3 escadas duplas para acesso à plataforma de cada um dos módulos;
- 1 piscina de bolinha com 1.000 bolinhas (INCLUSAS);
- 2 painéis interativos com jogo da memória;
- 1 painel interativo com jogo da velha;
- 4 laterais com assento;

Dados técnicos Playground Tower Absolute Mundo Azul

Medidas

Comprimento: 6,95m

Largura: 3,00m

Altura: 3,00m

Idade sugerida: Crianças de 4 a 9 anos, acompanhadas por adulto.

Fabricante: Mundo Azul

(Alteração de Comprimento x Largura conforme a opção de montagem)

Prazo de Entrega Playground Tower Absolute Mundo Azul

10 a 18 dias úteis: São Paulo Capital, Grande São Paulo

12 a 20 dias úteis: SP interior, RJ Capital, Curitiba, Belo Horizonte, Porto Alegre, Brasília, Florianópolis, Campo Grande, Cuiabá, Vitória e Goiânia

15 a 22 dias úteis: Interior de MG, RJ, RS, SC, PR, ES, MT, MS, GO e DF

18 a 25 dias úteis: Recife, Fortaleza, Maceió, Salvador, João Pessoa, Natal, Aracaju, São Luís

20 a 30 dias úteis: PE, CE, AL, BA, PB, RN, SE, MA

22 a 35 dias úteis: AC, RR, AM, AP, PI, PA, TO e RO

GARANTIA Playground Tower Absolute Mundo Azul

Garantia Balcão de 6 meses contra defeito de fabricação.

NCM Playground Tower Absolute Mundo Azul

95089049

QTDEMINIMAESTOQUE Playground Tower Absolute Mundo Azul

0

Avaliações do produto Playground Tower Absolute Mundo Azul

O que achou deste produto? [Avalie este produto](#)

Dúvidas sobre o produto Playground Tower Absolute Mundo Azul

Tem alguma dúvida sobre este produto? [Pergunte ao vendedor](#)



Zoom

Playground Tower Absolute Mundo Azul

fechar



Cadastre-se e receba nossas novidades e promoções

nome

email

Tele vendas e Whatsapp: (11) 2782-3333

Segunda a sexta das 08:00 às 18:00
sábado: fechado

- [Quem somos](#)
- [Fale conosco / Trabalhe conosco](#)
- [Política de privacidade](#)

Dúvidas e suporte

- [Como fazer o pedido](#)
- [SAC](#)
- [Frete e prazo de entrega](#)
- [Segurança na compra](#)
- [Troca e devolução](#)
- [Consulta de pedidos](#)
- [Outras Dúvidas](#)
- [Fundação PROCON SP](#)

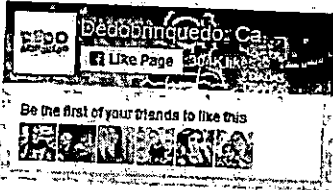

Siga-nos:



Os produtos que estão sujeitos à avaliação do INMETRO divulgados em nosso SITE possuem a certificação. As fotos dos produtos são meramente ilustrativas. Os preços apresentados podem sofrer alterações sem aviso prévio.
 Vendas sujeitas a análise e confirmação de dados.
 Produtos vendidos pela Dedobrinquedo e Parceiros via Marketplace - Dedobrinquedo - CNPJ 07.661.913/0001-06 - Av. Dedo de Deus, 167 - Vl. Formosa - São Paulo / SP - CEP 03363100





ESTADO DO PARANÁ
PREFEITURA MUNICIPAL DE FAZENDA RIO GRANDE
[FCPR] - Comprovante de Parecer

Página: 1 / 1
Data: 25/04/2023



Dados Processo:

Número do Processo: 000059893/2022	
Número Único: 1H5.107.46E-8R	
Requerente: Secretaria Municipal de Educação	Procedência: Interna
Assunto: Requerimento	Situação: Em análise
Data Abertura: 06/10/2022 11:09 AM	

Dados Parecer:

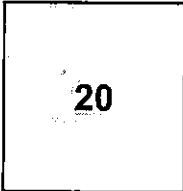
Organograma: Abertura Licitação	Encerrou Processo? Não
	Data Parecer: 20/04/2023 4:16 PM
Descrição Parecer: Encaminho o processo a secretaria para que seja adicionado no termo de referencia o quantitativo e as D.Os do meio ambiente.	

Kethelyn Millena



ESTADO DO PARANÁ
PREFEITURA MUNICIPAL DE FAZENDA RIO GRANDE
[FCPR] - Comprovante de Parecer

Página: 1 / 1
Data: 25/04/2023



Dados Processo:

Número do Processo: 000059893/2022	
Número Único: 1H5.107.46E-8R	
Requerente: Secretaria Municipal de Educação	Procedência: Interna
Assunto: Requerimento	Situação: Em análise
Data Abertura: 06/10/2022 11:09 AM	

Dados Parecer:

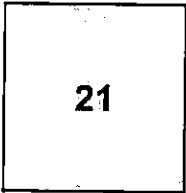
Organograma: Gestor de Contratos - Sec Educação	Encerrou Processo? Não
 21	Data Parecer: 24/04/2023 2:15 PM
Descrição Parecer: Segue o solicitado.	

Elaine Aparecida

ANEXO I

Termo de Referência



1. OBJETO

Aquisição de parque infantil.

2. ESPECIFICAÇÕES

2.1 As proponentes deverão apresentar para todos os itens constantes no edital Certificação do INMETRO.

ITEM	UNID	QTDE	ESPECIFICAÇÃO
1	Unid.	5	BALANÇO ACESSÍVEL PARA CADEIRANTE – estrutura do balanço em aço tubular diâmetro de 42,40 mm com parede de 2,5mm, chumtdado ou parafusado ao solo, estrutura principal em tubo de 63,00 mm de diâmetro e espessura de parede de 2,00 mm, estruturado com quatro colunas de alumínio 9X9 com cantos ovalizados / arredondados estruturado internamente. Estrutura aconchego da cadeira em aço tubular, diâmetro de 25,40 mm com parede de 2,0 mm, com chapa do piso em alumínio e espessura de 1,65 mm, guarda corpo da cadeira em aço tubular de 25,4 mm e parede de 1,55 mm, rampa de acesso basculante para a lateral com estrutura em aço tubular de 25,4 mm com parede de 1,55 mm, chapa piso em alumínio e espessura de 1,65 mm, fecho de segurança metálico entre rampa e cadeira. Dimensões do conjunto: largura 2400,00mm, altura 2400,00 mm e comprimento 1400,00mm; capacidade: 1 cadeirante. Acabamento com pintura apóxi a pó;
2	Unid	5	Parque Infantil I (Acessível) - Torre composta por 6 colunas em aço carbono de 100mm x 100mm, equidistantes entre si em pelo menos 1m, plataforma com altura de 1,2m em madeira plástica, com estrutura metálica em aço 40x20mm. Cobertura fabricado com em tecido trama dupla de alta resistência, vazado, 100% poliéster recoberto com PVC, em 3 cores diferentes, com estrutura metálica. Escorregador rotomoldado com 2,7m de comprimento, escalada rotomoldada com 6 degraus, rampa de acesso com mínimo de 3 metros de comprimento, em madeira plástica, com guarda-corpo lateral fabricado com barras trefiladas 3/8" e tubo 31,75mm x 2mm. Deve trazer ainda 3 atividades interativas em rotomoldado: jogo da velha, jogo da memória e ábaco.

			<p>As partes rotomoldadas devem ser fabricadas em polietileno atóxico, com aditivos anti-UV, antiestático e pigmentos com alta solidez a luz. As partes metálicas devem possuir tratamento de galvanização e acabamento em pintura epóxi. Todos os parafusos devem ser em aço inox. Apresentar Laudo de Névoa Salina de no mínimo 2400 horas, atendendo as exigências da ABNT NBR 8094/1983; Laudo de Peso Estático com resultado da massa calculada de no mínimo 185kg, atendendo as exigências da ABNT NBR 16071-4:2012; Apresentar Laudo Anti-UV da matéria prima de no mínimo 1000 horas, atendendo as exigências da ASTM G 154 e Apresentar Laudo da matéria prima de Resistência a Condutividade Elétrica (antiestático) das partes plásticas, atendendo as exigências da ABNT NBR 14922:2013.</p>
3	Unid	30	<p>Parque Infantil II – Confeccionado em polietileno rotomoldado, atóxico, com adituações anti-UV e antiestático e pigmentação a quente assegurando a qualidade da coloração. Brinquedo colorido, composto por duas escaladas contendo 5 degraus com orifícios vazados cada, um escorregador tubo, dois escorregadores pequenos com rampa contínua, ponte de passagem, balanço metálico duplo com assentos tipo cadeirinha em plástico rotomoldado com trava de segurança, aro de basquete e painel simulador de carro com volante e marcha. Módulos com abertura inferiores, paredes em diferentes formatos e telhado. Produto com acabamento arredondado. Dimensões aproximadas: 663cm (largura) x 212cm (altura) x 520 (comprimento). Apresentar Laudo Anti-UV da matéria-prima de no mínimo 1000 horas, atendendo as exigências da ASTM G 154 e Apresentar Laudo da matéria-prima de Resistência e Condutividade Elétrica (antiestático), atendendo as exigências da ABNT NBR 14922:2013.</p>
4	Unid	10	<p>Parque Infantil III – Composto por: Estrutura em madeira plástica com colunas de 9x9cm com 3,5m, revestida com acabamento em polipropileno pigmentado. Composto por 4 plataformas, com aproximadamente 1,20m de altura do solo, com medidas aproximadas de 1,10m x 1,10m, estrutura em perfil de aço 2mm com abas de 8x3cm galvanizado, dois reforços transversais, confeccionado com deck de madeira plástica 13x3cm revestida em polipropileno pigmentado, 4 telhados em polietileno rotomoldado, medindo aproximadamente 1,40m x 1,40m. 1 tobogã com 4 curvas de 45° com diâmetro aproximado de</p>

			<p>0,78m em polietileno rotomoldado e saída em parede dupla, fixados a torre por flange em polietileno rotomoldado medindo aproximadamente 1,03m x 1,05m, 1 escorregador curvo com aproximadamente 2,50m de comprimento em polietileno rotomoldado com portal de segurança em polietileno rotomoldado medindo aproximadamente 0,86m x 1,05m, 1 escorregador reto duplo com aproximadamente 2,50m de comprimento em polietileno rotomoldado, 1 escada com 5 degraus em polietileno rotomoldado medindo aproximadamente 60cm de largura e guarda corpo metálico com pintura eletrostática a pó, 1 escada aramada investida com 7 degraus, medindo aproximadamente 2,60m, confeccionada em tubo de aço com 25,4mm de diâmetro com pintura eletrostática a pó, 1 tubo de passagem em polietileno rotomoldado com aproximadamente 2,00m de comprimento e 0,78m de diâmetro fixados a torre por duas flanges em polietileno rotomoldado medindo aproximadamente 1,03m x 1,05m, 1 ponte concava medindo aproximadamente 1,98m com estrutura em aço galvanizado, assoalho em madeira plástica 13x3cm revestida em polipropileno pigmentado e guarda corpo metálico medindo aproximadamente 0,80m de altura com pintura eletrostática a pó, 1 ponte convexa medindo aproximadamente 1,98m com estrutura em aço galvanizado, assoalho em madeira plástica 13x3cm revestida em polipropileno pigmentado e guarda corpo metálico medindo aproximadamente 0,80m de altura com pintura eletrostática a pó, 1 escalada de cordas em tubo de aço com 25,4mm diâmetro com pintura eletrostática a pó, medindo aproximadamente 1,80m x 0,86m, cordas em nylon 14 com junções em plástico injetado com portal de segurança em polietileno rotomoldado medindo aproximadamente 0,86m x 1,05m, 1 escalada em polietileno rotomoldado 6 degraus medindo aproximadamente 1,20m com portal de segurança em polietileno rotomoldado medindo aproximadamente 0,86m x 1,05m, 1 escorregador espiral rotomoldado medindo aproximadamente 1,80m de altura e largura de 1,60m, com plataforma auxiliar medindo aproximadamente de 1,10m x 1,10m, estrutura em perfil de aço 2mm com abas de 8,3cm galvanizado, dois reforços transversais, confeccionado com deck de madeira plástica 13x3cm revestida em polipropileno pigmentado, 1 coluna de 9x9cm com 3,00m revestida com acabamento em polipropileno pigmentado e 1 coluna com 1,00m com guarda corpo em ambos os lados em polietileno rotomoldado medindo aproximadamente 0,86m x 0,80m, 1 subida de bombeiro com 4 degraus em tubo de</p>
--	--	--	--



			<p>ação com 25,4mm de diâmetro com pintura eletrostática a pó medindo aproximadamente 2,70m., 1 guarda corpo em polietileno rotomoldado medindo aproximadamente 0,86m x 0,80m. Dimensões com tolerância de +/- 5%. Produto com certificação ABNT NBR 16071-2:2012 – Playgrounds – Parte 2: Requisitos de Segurança. Apresentar Laudo de Névoa Salina de no mínimo 2400 horas, atendendo as exigências da ABNT NBR 8094/1983; Laudo de Peso Estático com resultado da massa calculada de no mínimo 185kg, atendendo as exigências da ABNT NBR 16071-4: 2012; Apresentar Laudo Anti-UV da matéria-prima de no mínimo 1000 horas, atendendo as exigências da ASTM G 154 e Apresentar Laudo da matéria-prima de Resistência e Condutividade Elétrica (antiestático), atendendo as exigências da ABNT NBR 14922: 2013.</p>
--	--	--	---

3. JUSTIFICATIVA

Justifica-se tal pedido devido a utilização dos parques nas instituições de ensino, visando o desenvolvimento infantil além da sala de aula, considerando que o desenvolvimento infantil vai além do brincar, capacitando a criança a resolver problemas, tomar decisões, explorar, negociar e expressar-se em situações que são relevantes e significativas para elas. Ao brincar, os alunos não desenvolvem apenas as suas capacidades físicas, mas, principalmente, as suas competências emocionais e sociais.

4. MODALIDADE

4.1 Licitação / Ata de Registro de Preços;

5. DOTAÇÃO ORÇAMENTÁRIA:

Secretaria Municipal de Educação: D. O. 383 – Fonte 107 – Projeto Atividade 2065 // D. O. 398 – Fonte 103 – Projeto Atividade 2194 // D. O. 398 – Fonte 104 – Projeto Atividade 2194 // D. O. 344 – Fonte 104 – Projeto Atividade 2070 // D. O. 407 – Fonte 107 – Projeto Atividade 2195 // D. O. 419 – Fonte 107 – Projeto Atividade 2197 // D. O. 428 – Fonte 103 – Projeto Atividade 2200.

Secretaria Municipal de Meio Ambiente: D. O. 658 – Fonte 1511 – Projeto Atividade 2108 // D. O. 670 – Fonte 1000 – Projeto Atividade 2125 // D. O. 675 – Fonte 10001 – Projeto

Atividade 2220 // D. O. 810 – Fonte 1710 – Projeto Atividade 2122.

6. TEMPO DE VIGÊNCIA

6.1 Ata de Registro de Preços deverá ter vigência de 12 (doze) meses, a contar da data de sua assinatura.

7. LOCAL DE ENTREGA

7.1 A contratada deverá efetuar a entrega diretamente no setor de Patrimônio Municipal – Rua Venezuela nº 247, Nações – Fazenda Rio Grande / PR.

8. RECEBIMENTO E CRITÉRIOS DE ACEITAÇÃO

8.1 O(s) bem(ns) será(ão) recebido(s):

- a) Provisoriamente, a partir da entrega, para efeito de verificação da conformidade com as especificações constantes no edital e da proposta, por funcionário do Patrimônio Municipal, devidamente designado para este fim;
- b) Definitivamente, no prazo máximo de 5 dias úteis após o recebimento provisório, pelo fiscal técnico do contrato para verificação do constante no termo de referência, para sua consequente aceitação, ou, em caso de alguma desconformidade, a não aceitação e tomada das medidas cabíveis para reparo das mesmas, ou substituição do objeto, em contato com a empresa.
- c) No caso de reprovação do objeto, o reparo, ou, substituição, deverá ocorrer no prazo máximo de 10 (dez) dias.
- d) Após o recebimento e o cadastramento do bem pelo setor de patrimônio, os itens serão entregues nas instituições / local conforme indicado pela secretaria solicitante, pelo setor responsável pelo recebimento (setor de Patrimônio Municipal).
- e) Após a entrega nas instituições / local, a empresa vencedora do certame deverá providenciar a montagem dos mesmos.

9. PRAZOS, CONDIÇÕES DE ENTREGA

9.1 A empresa deverá realizar a entrega neste Município em até 30 dias após recebimento da AF (Autorização de Fornecimento).

9.2 A empresa vencedora deverá oferecer garantia de no mínimo 12 meses após a entrega do bem. O termo de garantia deverá ser entregue no ato da entrega dos bens.



10. CONDIÇÕES DE PAGAMENTO

10.1 O pagamento será efetuado no prazo de até 30 dias contados da apresentação da nota fiscal/fatura que deverá ser emitida pelo mesmo estabelecimento (matriz ou filial) cujo CNPJ comprovou sua habilitação, a qual não poderá conter emendas, rasuras, acréscimos ou entrelinhas, devendo nela constar, além de seus elementos padronizados, os seguintes dizeres:

- PREFEITURA MUNICIPAL DE FAZENDA RIO GRANDE
- RUA JACARANDÁ N.º 300 - NAÇÕES - CEP 83.823-901 - FAZENDA RIO GRANDE/PR

- CNPJ/MF N.º 95.422.986/0001-02

- INSCRIÇÃO ESTADUAL - ISENTA

EMPENHO N.º _____

10.2 A contratada deverá fazer constar na nota fiscal/fatura, o número da respectiva Autorização de Fornecimento.

10.2.1 A liberação do pagamento fica vinculada à comprovação pela CONTRATADA das seguintes certidões:

- a) CND (Certidão Negativa de Débitos da União);
- b) Certidão Negativa de Débitos Estadual;
- c) Certidão Negativa de Débitos Municipal;
- d) Certidão de Débitos Trabalhista;
- e) CRF (Consulta Regularidade do Empregador).

10.3 O Município reserva-se no direito de reter qualquer pagamento devido a CONTRATADA, independentemente de sua origem, quando a mesma não comprovar estar em dia com as obrigações previdenciárias. As retenções de que trata este item não estão sujeitas a qualquer correção durante o período em que permanecerem pendentes de comprovação.

11. FISCALIZAÇÃO

11.1 A fiscalização do contrato e verificação do atendimento às especificações dos itens pertencentes à Secretaria Municipal de Educação ficará a cargo de Célia Regina Ferreira da Silva Ianiski – Matrículas 76401 / 200701 - a fiscalização dos itens pertencentes à Secretaria Municipal de Meio Ambiente ficará a cargo de Leidiana de Siqueira – Matrícula 352551 (conforme memorando em anexo II), e Fiscal de Gestão Rosana Senhuk – Matrícula 353888 – Portaria SME 17/2022, devidamente designadas para este fim.

11.2 A fiscalização de que se trata este item não exclui nem reduz a responsabilidade da fornecedora, inclusive perante terceiros, por qualquer irregularidade, ainda que resultante de imperfeições técnicas, vícios rebitórios, ou emprego de material inadequado ou de qualidade inferior, e, na ocorrência desta, não implica em corresponsabilidade da Administração ou de seus agentes e propositos.

12. OBRIGAÇÃO DA CONTRATADA

12.1 A CONTRATADA obriga-se:

12.1.2 Efetuar a entrega do(s) bem(ns) de acordo com a emissão de Autorização de Fornecimento, dentro do prazo previsto, nas condições, no(s) prazo(s) e no(s) local(is) indicado pela secretaria/orgão solicitante, em estrita observância das especificações do edital e da proposta, acompanhado da respectiva nota fiscal constando detalhadamente o preço, as indicações da marca, fabricante, modelo, tipo e prazo de garantia;

12.1.3 O(s) bem(ns) deve(m) estar acompanhado(s), quando for o caso, do manual do usuário, com versão em português, e da rede de assistência técnica autorizada;

12.1.4 Responsabilizar-se pelos vícios e danos decorrentes do objeto;

12.1.5 Manter, durante toda a execução do contrato, em compatibilidade com as obrigações assumidas, todas as condições de habilitação e qualificação exigidas na licitação, estando em dia quanto a sua Regularidade Fiscal.

12.1.6 Responsabilizar-se pelas despesas dos tributos, encargos trabalhistas, previdenciários, fiscais, comerciais, taxas, fretes, seguros, deslocamento do objeto para entrega e quaisquer outras que incidam ou venham a incidir na execução do contrato.

13. OBRIGAÇÕES DA CONTRATANTE

13.1 A CONTRATADA obriga-se a:

13.1.1 Receber provisoriamente o objeto, em local previsto no edital, em dia e horário a combinar entre a empresa e o(s) responsável(is) pelo recebimento;

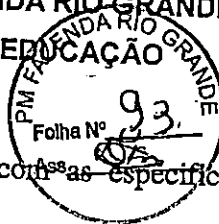

13.1.2 Verificar no prazo fixado a conformidade do(s) objeto(s) com as especificações constantes no edital, para fins de aceitação e recebimento definitivo;

13.1.3 Acompanhar e fiscalizar o cumprimento das obrigações da CONTRATADA, através de servidor devidamente designado para este fim;

13.1.4 Efetuar o pagamento no prazo previsto.

14. ESTIMATIVAS

As situações não previstas neste objeto (item) deverão obedecer as normas e especificações brasileiras existentes.

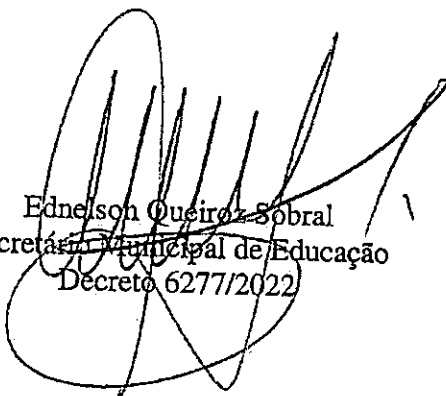

Ednelson Queiroz Sobral
Secretário Municipal de Educação
Decreto 6277/2022

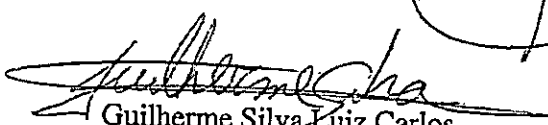

Guilherme Silva Luiz Carlos
Diretor Geral - SME
Decreto 6324/2022



Célia Regina Ferreira da Silva Ianiski
Matrículas 76401 / 200701

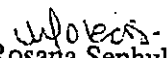

Rosária Senhuk
Fiscal de Gestão
Portaria SME 17/2022



Elaine Aparecida dos Santos
Coord. Asses I - Administrativo
Portaria 159/2022

OF. 0294-23 - SME: Aquisição de parque infantil.



PREFEITURA DE
**FAZENDA
RIO GRANDE**

PREFEITURA MUNICIPAL DE FAZENDA RIO GRANDE
SECRETARIA MUNICIPAL DE EDUCAÇÃO



ANEXO II



PREFEITURA MUNICIPAL DE FAZENDA RIO GRANDE/PR
SECRETARIA MUNICIPAL DE MEIO AMBIENTE
Avenida Venezuela, 247 - Eucaliptos - Fone: 3627-8622

MEMORANDO – 035/2023

De: Secretaria Municipal de Meio Ambiente
Para: Secretaria Municipal de Educação
Referente: Manifestação de interesse na abertura de licitação para Aquisição de Parque Infantil
Fazenda Rio Grande, 07 de Fevereiro de 2023.

A Secretaria Municipal de Meio Ambiente vem através deste manifestar interesse em participar da abertura de licitação para Aquisição de Parque Infantil.

Para suporte desta despesa, indicamos as dotações orçamentárias nº 658, 670, 675, 810. Indicamos a servidora Leidiana de Siqueira, Matrícula: 352.551, como fiscal de execução do contrato.

Segue no Anexo I o quantitativo.

Sendo o que havia a apresentar, coloco-me a disposição para eventuais esclarecimentos.

Leidiana de Siqueira

Fiscal de Execução de Contrato

Matrícula: 352.551

Rafael Nunes Campaner

Secretário Municipal de Meio Ambiente

Decreto 6292/2022

OF. 0294-23 - SME: Aquisição de parque infantil.



ESTADO DO PARANÁ
PREFEITURA MUNICIPAL DE FAZENDA RIO GRANDE

Rua Jacarandá, 300 - Nações - Fazenda Rio Grande
CEP: 83823-901 CNPJ: 95.422.986/0001-02 Telefone: (41) 3627-8500
E-mail: fiscalfrg@hotmail.com Site: http://www.fazendariogrande.pr.gov.br



Solicitação de Compra Nº 160/2023

Solicitante:	Elaine Aparecida dos Santos	Data da Solicitação:	09/03/2023
Organograma:	0400100004 - SM EDUCAÇÃO		
Local de Entrega:	Patrimônio Público Municipal		
Objeto:	Aquisição de Parque Infantil para as instituições da Rede Municipal de Ensino.		
Justificativa:	Justifica-se tal pedido devido a utilização dos parques nas instituições de ensino, visando o desenvolvimento infantil além da sala de aula, considerando que o desenvolvimento infantil vai além do brincar, capacitando a criança a resolver problemas, tomar decisões, explorar, negociar e expressar-se em situações que são relevantes e significativas para elas. Ao brincar, os alunos não desenvolvem apenas as suas capacidades físicas, mas, principalmente, as suas competências emocionais e sociais.		
Observações:	Protocolo nº 59893/2022.		
dobramento:			
Fundamento Legal:			
Justificativa Valores:			
Prazo Execução:			
Modalidade:			

Itens solicitados:

Item	Código	Qtd.	Unid.	Especificação	Preço Unit. Estimado	Preço Total Estimado
1	99010349-1	5,00	UN	BALANÇO ACESSÍVEL PARA CADEIRANTE - estrutura do balanço em aço tubular diâmetro de 42,40 mm com parede de 2,5mm, chumbrado ou parafusado ao solo, estrutura principal em tubo de 63,00 mm de diâmetro e espessura de parede de 2,00 mm, estruturado com quatro colunas de alumínio 9X9 com cantos ovalizados / arredondados estruturado internamente. Estrutura aconchego da cadeira em aço tubular, diâmetro de 25,40 mm com parede de 2,0 mm, com chapa do piso em alumínio e espessura de 1,65 mm, guarda corpo da cadeira em aço tubular de 25,4 mm e parede de 1,55 mm, rampa de acesso basculante para a lateral com estrutura em aço tubular de 25,4 mm com parede de 1,55 mm, chapa piso em alumínio e espessura de 1,65 mm, fecho de segurança metálico entre rampa e cadeira. Dimensões do conjunto: largura 2400,00mm, altura 2400,00 mm e comprimento 1400,00mm; capacidade: 1 cadeirante. Acabamento com pintura epóxi a pó;	12.551,2500	62.756,25
2	99010350-1	5,00	UN	Parque Infantil I (Acessível) - Torre composta por 6 colunas em aço carbono de 100mm x 100mm, equidistantes entre si em pelo menos 1m, plataforma com altura de 1,2m em madeira plástica, com estrutura metálica em aço 40x20mm. Cobertura fabricado com em tecido trama dupla de alta resistência, vazado, 100% poliéster recoberto com PVC, em 3 cores diferentes, com estrutura metálica. Escorregador rotomoldado com 2,7m de comprimento, escalada rotomoldada com 6 degraus, rampa de acesso com mínimo de 3 metros de comprimento, em madeira plástica, com guarda-corpo lateral fabricado com barras treiladas 3/8" e tubo 31,75mm x 2mm. Deve trazer ainda 3 atividades interativas em rotomoldado: jogo da velha, jogo da memória e ábaco. As partes rotomoldadas devem ser fabricadas em polietileno atóxico, com aditivos anti-UV, antiestático e pigmentos com alta solidez a luz. As partes metálicas devem possuir tratamento de galvanização e acabamento em pintura epóxi. Todos os parafusos devem ser em aço inox. Apresentar Laudo de Névoa Salina de no mínimo 2400 horas, atendendo as exigências da ABNT NBR 8094/1983; Laudo de Peso Estático com resultado da massa calculada de no mínimo 185kg, atendendo as exigências da ABNT NBR 16071-4:2012; Apresentar Laudo Anti-UV da matéria prima de no mínimo 1000 horas, atendendo as exigências da ASTM G 154 e Apresentar Laudo da matéria prima de Resistência a Condutividade Elétrica (antiestático) das partes plásticas, atendendo as exigências da ABNT NBR 14922:2013.	44.453,1500	222.265,75
3	99010351-1	30,00	UN	Parque Infantil II - Confeccionado em polietileno rotomoldado, atóxico, com adições anti-UV e antiestático e pigmentação a quente assegurando a qualidade da coloração. Brinquedo colorido, composto por duas escaladas contendo 5 degraus com orifícios vazados cada, um escorregador tubo, dois escorregadores	20.549,5600	616.486,80

pequenos com rampa contínua, ponte de passagem, balanço metálico duplo com assentos tipo cadeirinha em plástico rotomoldado com trava de



ESTADO DO PARANÁ
PREFEITURA MUNICIPAL DE FAZENDA RIO GRANDE

Rua Jacarandá, 300 - Nações - Fazenda Rio Grande
CEP: 83823-901 CNPJ: 95.422.986/0001-02 Telefone: (41) 3627-8500
E-mail: fiscalfrg@hotmail.com Site: http://www.fazendariogrande.pr.gov.br



Itens solicitados:

Item	Código	Qtd.	Unid.	Especificação	Preço Unit. Estimado	Preço Total Estimado
4	99010352-1	5,00	UN	<p>segurança, aro de basquete e painel simulador de carro com volante e marcha. Módulos com abertura inferiores, paredes em diferentes formatos e telhado. Produto com acabamento arredondado. Dimensões aproximadas: 663cm (largura) x 212cm (altura) x 520 (comprimento). Apresentar Laudo Anti-UV da matéria-prima de no mínimo 1000 horas, atendendo as exigências da ASTM G 154 e Apresentar Laudo da matéria-prima de Resistência e Condutividade Elétrica (antiestático), atendendo as exigências da ABNT NBR 14922:2013.</p> <p>Parque Infantil III - Composto por: Estrutura em madeira plástica com colunas de 9x9cm com 3,5m, revestida com acabamento em polipropileno pigmentado. Composto por 4 plataformas, com aproximadamente 1,20m de altura do solo, com medidas aproximadas de 1,10m x 1,10m, estrutura em perfil de aço 2mm com abas de 8x3cm galvanizado, dois reforços transversais, confeccionado com deck de madeira plástica 13x3cm revestida em polipropileno pigmentado, 4 telhados em polietileno rotomoldado, medindo aproximadamente 1,40m x 1,40m. 1 tobogã com 4 curvas de 45° com diâmetro aproximado de 0,78m em polietileno rotomoldado e saída em parede dupla, fixados a torre por flange em polietileno rotomoldado medindo aproximadamente 1,03m x 1,05m, 1 escorregador curvo com aproximadamente 2,50m de comprimento em polietileno rotomoldado com portal de segurança em polietileno rotomoldado medindo aproximadamente 0,86m x 1,05m, 1 escorregador reto duplo com aproximadamente 2,50m de comprimento em polietileno rotomoldado, 1 escada com 5 degraus em polietileno rotomoldado medindo aproximadamente 60cm de largura e guarda corpo metálico com pintura eletrostática a pó, 1 escada aramada investida com 7 degraus, medindo aproximadamente 2,60m, confeccionada em tubo de aço com 25,4mm de diâmetro com pintura eletrostática a pó, 1 tubo de passagem em polietileno rotomoldado com aproximadamente 2,00m de comprimento e 0,78m de diâmetro fixados a torre por duas flanges em polietileno rotomoldado medindo aproximadamente 1,03m x 1,05m, 1 ponte concava medindo aproximadamente 1,98m com estrutura em aço galvanizado, assoalho em madeira plástica 13x3cm revestida em polipropileno pigmentado e guarda corpo metálico medindo aproximadamente 0,80m de altura com pintura eletrostática a pó, 1 ponte convexa medindo aproximadamente 1,98m com estrutura em aço galvanizado, assoalho em madeira plástica 13x3cm revestida em polipropileno pigmentado e guarda corpo metálico medindo aproximadamente 0,80m de altura com pintura eletrostática a pó, 1 escalada de cordas em tubo de aço com 25,4mm diâmetro com pintura eletrostática a pó, medindo aproximadamente 1,80m x 0,86m, cordas em nylon 14 com junções em plástico injetado com portal de segurança em polietileno rotomoldado medindo aproximadamente 0,86m x 1,05m, 1 escalada em polietileno rotomoldado 6 degraus medindo aproximadamente 1,20m com portal de segurança em polietileno rotomoldado medindo aproximadamente 0,86m x 1,05m, 1 escorregador espiral rotomoldado medindo aproximadamente 1,80m de altura e largura de 1,60m, com plataforma auxiliar medindo aproximadamente de 1,10m x 1,10m, estrutura em perfil de aço 2mm com abas de 8,3cm galvanizado, dois reforços transversais, confeccionado com deck de madeira plástica 13x3cm revestida em polipropileno pigmentado, 1 coluna de 9x9cm com 3,00m revestida com acabamento em polipropileno pigmentado e 1 coluna com 1,00m com guarda corpo em ambos os lados em polietileno rotomoldado medindo aproximadamente 0,86m x 0,80m, 1 subida de bombeiro com 4 degraus em tubo de aço com 25,4mm de diâmetro com pintura eletrostática a pó medindo aproximadamente 2,70m., 1 guarda corpo em polietileno rotomoldado medindo aproximadamente 0,86m x 0,80m. Dimensões com tolerância de +/- 5%. Produto com certificação ABNT NBR 16071-2:2012 - Playgrounds - Parte 2: Requisitos de Segurança. Apresentar Laudo de Névoa Salina de no mínimo 2400 horas, atendendo as exigências da ABNT NBR 8094/1983; Laudo de Peso Estático com resultado da massa calculada de no mínimo 185kg, atendendo as exigências da ABNT NBR 16071-4: 2012; Apresentar Laudo Anti-UV da matéria-prima de no mínimo 1000 horas, atendendo as exigências da ASTM G 154 e Apresentar Laudo da matéria-prima de Resistência e Condutividade Elétrica (antiestático), atendendo as exigências da ABNT NBR 14922: 2013.</p>	90.853,8200	454.269,10



ESTADO DO PARANÁ
PREFEITURA MUNICIPAL DE FAZENDA RIO GRANDE

Rua Jacarandá, 300 - Nações - Fazenda Rio Grande
CEP: 83823-901 CNPJ: 95.422.986/0001-02 Telefone: (41) 3627-8500
E-mail: fiscalrg@hotmail.com Site: http://www.fazendariogrande.pr.gov.br



Solicitação de Compra Nº 192/2023

Solicitante:	Ana Paula Ferreira Claudino da Cruz	Data da Solicitação:	22/03/2023
Organograma:	2200100022 - SM DE MEIO AMBIENTE		
Local de Entrega:	Patrimônio Público Municipal		
Objeto:	Aquisição de Parque Infantil para as instituições da Rede Municipal de Ensino.		
Justificativa:	Justifica-se tal pedido devido a utilização dos parques nas instituições de ensino, visando o desenvolvimento infantil além da sala de aula, considerando que o desenvolvimento infantil vai além do brincar, capacitando a criança a resolver problemas, tomar decisões, explorar, negociar e expressar-se em situações que são relevantes e significativas para elas. Ao brincar, os alunos não desenvolvem apenas as suas capacidades físicas, mas, principalmente, as suas competências emocionais e sociais.		
Observações:	Protocolo nº 59893/2022.		
dobramento:			
Fundamento Legal:			
Justificativa Valores:			
Prazo Execução:			
Modalidade:			

Itens solicitados:

Item	Código	Qtd.	Unid.	Especificação	Preço Unit. Estimado	Preço Total Estimado
1	99010352-1	5,00	UN	Parque Infantil III - Composto por: Estrutura em madeira plástica com colunas de 9x9cm com 3,5m, revestida com acabamento em polipropileno pigmentado. Composto por 4 plataformas, com aproximadamente 1,20m de altura do solo, com medidas aproximadas de 1,10m x 1,10m, estrutura em perfil de aço 2mm com abas de 8x3cm galvanizado, dois reforços transversais, confeccionado com deck de madeira plástica 13x3cm revestida em polipropileno pigmentado, 4 telhados em polietileno rotomoldado, medindo aproximadamente 1,40m x 1,40m, 1 tobogã com 4 curvas de 45° com diâmetro aproximado de 0,78m em polietileno rotomoldado e saída em parede dupla, fixados a torre por flange em polietileno rotomoldado medindo aproximadamente 1,03m x 1,05m, 1 escorregador curvo com aproximadamente 2,50m de comprimento em polietileno rotomoldado com portal de segurança em polietileno rotomoldado medindo aproximadamente 0,86m x 1,05m, 1 escorregador reto duplo com aproximadamente 2,50m de comprimento em polietileno rotomoldado, 1 escada com 5 degraus em polietileno rotomoldado medindo aproximadamente 60cm de largura e guarda corpo metálico com pintura eletrostática a pó, 1 escada aramada investida com 7 degraus, medindo aproximadamente 2,60m, confeccionada em tubo de aço com 25,4mm de diâmetro com pintura eletrostática a pó, 1 tubo de passagem em polietileno rotomoldado com aproximadamente 2,00m de comprimento e 0,78m de diâmetro fixados a torre por duas flanges em polietileno rotomoldado medindo aproximadamente 1,03m x 1,05m, 1 ponte concava medindo aproximadamente 1,98m com estrutura em aço galvanizado, assoalho em madeira plástica 13x3cm revestida em polipropileno pigmentado e guarda corpo metálico medindo aproximadamente 0,80m de altura com pintura eletrostática a pó, 1 ponte convexa medindo aproximadamente 1,98m com estrutura em aço galvanizado, assoalho em madeira plástica 13x3cm revestida em polipropileno pigmentado e guarda corpo metálico medindo aproximadamente 0,80m de altura com pintura eletrostática a pó, 1 escalada de cordas em tubo de aço com 25,4mm diâmetro com pintura eletrostática a pó, medindo aproximadamente 1,80m x 0,86m, cordas em nylon 14 com junções em plástico injetado com portal de segurança em polietileno rotomoldado medindo aproximadamente 0,86m x 1,05m, 1 escalada em polietileno rotomoldado 6 degraus medindo aproximadamente 1,20m com portal de segurança em polietileno rotomoldado medindo aproximadamente 0,86m x 1,05m, 1 escorregador espiral rotomoldado medindo aproximadamente 1,80m de altura e largura de 1,60m, com plataforma auxiliar medindo aproximadamente de 1,10m x 1,10m, estrutura em perfil de aço 2mm com abas de 8,3cm galvanizado, dois reforços transversais, confeccionado com deck de madeira plástica 13x3cm revestida em polipropileno pigmentado, 1 coluna de 9x9cm com 3,00m revestida com acabamento em polipropileno	90.853,8200	454.269,10



ESTADO DO PARANÁ
PREFEITURA MUNICIPAL DE FAZENDA RIO GRANDE

Rua Jacarandá, 300 - Nações - Fazenda Rio Grande

nullCNPJ: 95.422.986/0001-02null

E-mail: fiscalfrg@hotmail.com Site: http://www.fazendariogrande.pr.gov.br



Itens solicitados:

Item	Código	Qtd.	Unid.	Especificação	Preço Unit. Estimado	Preço Total Estimado
				pigmentado e 1 coluna com 1,00m com guarda corpo em ambos os lados em polietileno rotomoldado medindo aproximadamente 0,86m x 0,80m, 1 subida de bombeiro com 4 degraus em tubo de aço com 25,4mm de diâmetro com pintura eletrostática a pó medindo aproximadamente 2,70m., 1 guarda corpo em polietileno rotomoldado medindo aproximadamente 0,86m x 0,80m. Dimensões com tolerância de +/- 5%. Produto com certificação ABNT NBR 16071-2:2012 – Playgrounds – Parte 2: Requisitos de Segurança. Apresentar Laudo de Névoa Salina de no mínimo 2400 horas, atendendo as exigências da ABNT NBR 8094/1983; Laudo de Peso Estático com resultado da massa calculada de no mínimo 185kg, atendendo as exigências da ABNT NBR 16071-4: 2012; Apresentar Laudo Anti-UV da matéria-prima de no mínimo 1000 horas, atendendo as exigências da ASTM G 154 e Apresentar Laudo da matéria-prima de Resistência e Condutividade Elétrica (antiestático), atendendo as exigências da ABNT NBR 14922: 2013.		
Preço Total:						454.269,10

Dotações Utilizadas:

Dotação	Descrição	Recurso	Valor Previsto:
658 - 22.001.18.542.0057.2108.4.4.90.52.00	Manutenção do Cemitério Municipal	00511.00511.01.07. 00.00.1.753.0000	1,00
675 - 22.001.18.542.0057.2220.4.4.90.52.00	Manutenção da Proteção e Defesa Animal	00000.00000.01.07. 00.00.1.500.0000	1,00
810 - 30.001.18.542.0057.2122.4.4.90.52.00	Manutenção do Fundo Municipal do Meio Ambiente	01710.01008.99.99. 99.99.1.898.0000	50.000,00
670 - 22.001.18.542.0057.2125.4.4.90.52.00	Manutenção das Atividades da SM de Meio Ambiente	00000.00000.01.07. 00.00.1.500.0000	84.900,00

Fazenda Rio Grande, 22 de Março de 2023.

Assinatura do Responsável



ESTADO DO PARANÁ
PREFEITURA MUNICIPAL DE FAZENDA RIO GRANDE

Rua Jacarandá, 300 - Nações - Fazenda Rio Grande
nullCNPJ: 95.422.986/0001-02null
E-mail: fiscalfrg@hotmail.com Site: http://www.fazendariogrande.pr.gov.br



Itens solicitados:

Item	Código	Qtd.	Unid.	Especificação	Preço Unit. Estimado	Preço Total Estimado
					Preço Total:	1.355.777,90

Dotações Utilizadas:

Dotação	Descrição	Recurso	Valor Previsto:
383 - 16.001.12.361.0043.2065.4.4.90.52.00	Manutenção do Salário Educação	00107.00107.99.01. 00.00.1.550.0000	1,00
398 - 16.001.12.361.0043.2194.4.4.90.52.00	Manutenção das Atividades do Ensino Fundamental	00103.00103.01.01. 00.00.1.500.1001	1,00
398 - 16.001.12.361.0043.2194.4.4.90.52.00	Manutenção das Atividades do Ensino Fundamental	00104.00104.01.01. 00.00.1.500.1001	1,00
34 .,002.12.365.0043.2070.4.4.90.52.00	Manutenção das Atividades da Educação Infantil	00104.00104.01.01. 00.00.1.500.1001	1,00
407 - 16.002.12.365.0043.2195.4.4.90.52.00	Programa Salário Educação - Ensino Infantil	00107.00107.99.01. 00.00.1.550.0000	1,00
419 - 16.004.12.367.0043.2197.4.4.90.52.00	Programa Salário Educação - Ensino Especial	00107.00107.99.01. 00.00.1.550.0000	1,00
428 - 16.004.12.367.0043.2200.4.4.90.52.00	Manutenção das Atividades do Ensino Especial	00103.00103.01.01. 00.00.1.500.1001	1,00

Fazenda Rio Grande, 09 de Março de 2023.

Assinatura do Responsável



ESTADO DO PARANÁ
PREFEITURA MUNICIPAL DE FAZENDA RIO GRANDE

Rua Jacarandá, 300 - Nações - Fazenda Rio Grande - PR
CEP: 83823-901 CNPJ: 95.422.986/0001-02 Telefone: (41) 3627-8500
E-mail: fiscalfrg@hotmail.com Site: www.fazendariogrande.pr.gov.br

Nº Coleta	Data da Coleta	Data da Validade	Item	Fornecedor	Marca	Quantidade	Preço Unitário	Preço Total	Venceu	
Material: 99-01-0349-BALANÇO ACESSÍVEL PARA CADEIRANTE										
100/2023	21/03/2023	22/05/2023	1	A. BRAZ CABRAL		5,00	10.440,00	52.200,00	Sim ***	
100/2023	21/03/2023	22/05/2023	1	JULIO CESAR GASPARINI JUNIOR - EIRELI		5,00	14.280,00	71.400,00	Não	
100/2023	21/03/2023	22/05/2023	1	REYS INDUSTRIA COMERCIO E SERVICOS EIRELI		5,00	14.285,00	71.425,00	Não	
100/2023	21/03/2023	22/05/2023	1	ALEGRIA ALEGRIA BRINQUEDOS ENTRETENIMENTOS LTDA		5,00	11.200,00	56.000,00	Não	
							Preço Médio →	12.551,25	62.756,25	
Material: 99-01-0350-Parque Infantil I (Acessível)										
100/2023	21/03/2023	22/05/2023	2	BRINK MOBIL EQUIPAMENTOS EDUCACIONAIS LTDA		5,00	41.360,00	206.800,00	Sim ***	
100/2023	21/03/2023	22/05/2023	2	EDUCARE EDITORA E DISTRIBUIDORA DE LIVROS EIRELI		5,00	44.701,25	223.506,25	Não	
100/2023	21/03/2023	22/05/2023	2	CENTAURO INOVACOES TECNOLOGICAS LTDA		5,00	46.740,36	233.701,80	Não	
100/2023	21/03/2023	22/05/2023	2	DEDOBRINQUEDO COMERCIO DE PLAYGROUNDS E LOGISTICA		5,00	45.011,00	225.055,00	Não	
							Preço Médio →	44.453,15	222.265,75	
Material: 99-01-0351-Parque Infantil II										
100/2023	21/03/2023	22/05/2023	3	BRINK MOBIL EQUIPAMENTOS EDUCACIONAIS LTDA		30,00	18.800,00	564.000,00	Sim ***	
100/2023	21/03/2023	22/05/2023	3	EDUCARE EDITORA E DISTRIBUIDORA DE LIVROS EIRELI		30,00	20.351,27	610.538,10	Não	
100/2023	21/03/2023	22/05/2023	3	CENTAURO INOVACOES TECNOLOGICAS LTDA		30,00	21.246,97	637.409,10	Não	
100/2023	21/03/2023	22/05/2023	3	METALURGICA LAMB LTDA		30,00	21.800,00	654.000,00	Não	
							Preço Médio →	20.549,56	616.486,80	
Material: 99-01-0352-Parque Infantil III										
100/2023	21/03/2023	22/05/2023	4	BRINK MOBIL EQUIPAMENTOS EDUCACIONAIS LTDA		10,00	88.632,00	886.320,00	Não	
100/2023	21/03/2023	22/05/2023	4	EDUCARE EDITORA E DISTRIBUIDORA DE LIVROS EIRELI		10,00	95.800,51	958.005,10	Não	
100/2023	21/03/2023	22/05/2023	4	CENTAURO INOVACOES TECNOLOGICAS LTDA		10,00	100.205,77	1.002.057,70	Não	
100/2023	21/03/2023	22/05/2023	4	DEDOBRINQUEDO COMERCIO DE PLAYGROUNDS E LOGISTICA		10,00	78.777,00	787.770,00	Sim ***	
							Preço Médio →	90.853,82	908.538,20	
							Preço Médio Total →	168.407,78	1.816.047,00	

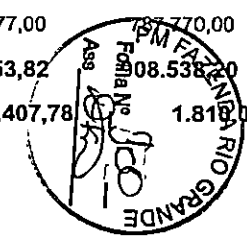

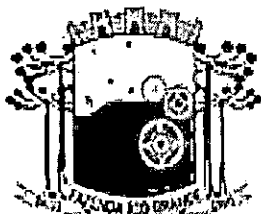

PREFEITURA MUNICIPAL DE FAZENDA RIO GRANDE

ESTADO DO PARANÁ

DIVISÃO DE COMPRAS E LICITAÇÃO

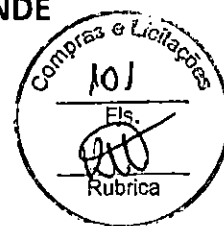

Protocolo nº 59893/2022

Fazenda Rio Grande, 28 de abril de 2023

Da Divisão de Compras e Licitação

Para: Divisão Contábil

Mauro Antônio Pedroso CRC/PR 044724/0-9

Solicito informações se o objeto solicitado está de acordo com a ordem orçamentária - LOA e compatível com o PPA e LDO e informações de ordem financeira, se há previsão de recursos ORÇAMENTÁRIOS e FINANCEIROS, para realização do procedimento Licitatório;

Objeto: Aquisição de Parque Infantil para as instituições da Rede Municipal de Ensino. Conforme solicitação das Secretarias Municipais de Educação e Meio Ambiente.

Valor: R\$ 1.810.047,00 (um milhão oitocentos e dez mil e quarenta e sete reais)

Forma de Pagamento: em até 30 (trinta) dias após a emissão da NF e de acordo com a disponibilidade financeira.

Dotações Orçamentárias:

Código Reduzido	Funcional	Fonte	Secretaria
383	16.001.12.361.0043.2065.4.4.90.52	107	SME
398	16.001.12.361.0043.2194.4.4.90.52	103	SME
398	16.001.12.361.0043.2194.4.4.90.52	104	SME
344	16.002.12.365.0043.2070.4.4.90.52	104	SME
407	16.002.12.365.0043.2195.4.4.90.52	107	SME
419	16.004.12.367.0043.2197.4.4.90.52	107	SME
428	16.004.12.367.0043.2200.4.4.90.52	103	SME
658	22.001.18.542.0057.2108.4.4.90.52	511	SMMA
675	22.001.18.542.0057.2220.4.4.90.52	1000	SMMA
810	30.001.18.542.0057.2122.4.4.90.52	1710	SMMA

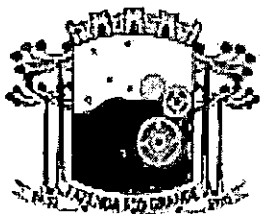

PREFEITURA MUNICIPAL DE FAZENDA RIO GRANDE

ESTADO DO PARANÁ

DIVISÃO DE COMPRAS E LICITAÇÃO

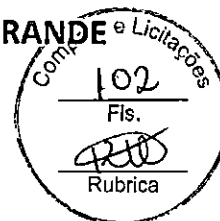

Protocolo nº 59893/2022

670	22.001.18.542.0057.2125.4.4.90.52	1000	SMMA
-----	-----------------------------------	------	------

Declaramos que a análise da regularidade orçamentaria e legal é feita pelo órgão solicitante, de acordo com as informações constantes no processo e epigrafe em conformidade com o que dispõe os Art. 16 e 17 da LC 101/00.

Documento assinado digitalmente
gov.br KETHELYN MILLENA COLAÇO DE OLIVEIRA
Data: 28/04/2023 14:53:39-0300
Verifique em <https://validar.it.gov.br>

Kethelyn Millena Colaço de Oliveira
Compras e Licitação
Matricula: 360201



ESTADO DO PARANÁ
MUNICÍPIO DE FAZENDA RIO GRANDE
Relação de Despesas
ENTIDADE(S): PREFEITURA MUNICIPAL DE FAZENDA RIO GRANDE

Página: 1 / 2
Data de emissão: 02/05/2023
Exercício de 2023
Despesa: Saldo Atual

ESPECIFICAÇÕES	SALDO ATUAL
Entidade: PREFEITURA MUNICIPAL DE FAZENDA RIO GRANDE	
16.001 - FUNDO MUNICIPAL DE EDUCAÇÃO / MANUTENÇÃO DO ENSINO FUNDAMENTAL	98.114,41
2.065 - MANUTENÇÃO DO SALÁRIO EDUCAÇÃO	42.000,00
383 - 4.4.90.52.00.00.00.00 - EQUIPAMENTOS E MATERIAL PERMANENTE 00107.00107.99.01.00.00.1.550.0000 - SALÁRIO EDUCAÇÃO	42.000,00
2.194 - MANUTENÇÃO DAS ATIVIDADES DO ENSINO FUNDAMENTAL	56.114,41
398 - 4.4.90.52.00.00.00.00 - EQUIPAMENTOS E MATERIAL PERMANENTE 00103.00103.01.01.00.00.1.500.1001 - 5% SOBRE TRANSFERÊNCIAS CONSTITUCIONAIS	4.934,42
398 - 4.4.90.52.00.00.00.00 - EQUIPAMENTOS E MATERIAL PERMANENTE 00104.00104.01.01.00.00.1.500.1001 - DEMAIS IMPOSTOS VINCULADOS À EDUCAÇÃO	51.179,99
16.002 - FUNDO MUNICIPAL DE EDUCAÇÃO / MANUTENÇÃO DA EDUCAÇÃO INFANTIL	32.443,33
2.070 - MANUTENÇÃO DAS ATIVIDADES DA EDUCAÇÃO INFANTIL	12.443,33
344 - 4.4.90.52.00.00.00.00 - EQUIPAMENTOS E MATERIAL PERMANENTE 00104.00104.01.01.00.00.1.500.1001 - DEMAIS IMPOSTOS VINCULADOS À EDUCAÇÃO	12.443,33
2.195 - PROGRAMA SALÁRIO EDUCAÇÃO - ENSINO INFANTIL	20.000,00
407 - 4.4.90.52.00.00.00.00 - EQUIPAMENTOS E MATERIAL PERMANENTE 00107.00107.99.01.00.00.1.550.0000 - SALÁRIO EDUCAÇÃO	20.000,00
16.004 - FUNDO MUNICIPAL DE EDUCAÇÃO / MANUTENÇÃO DO ENSINO ESPECIAL	27.700,00
2.197 - PROGRAMA SALÁRIO EDUCAÇÃO - ENSINO ESPECIAL	15.650,00
419 - 4.4.90.52.00.00.00.00 - EQUIPAMENTOS E MATERIAL PERMANENTE 00107.00107.99.01.00.00.1.550.0000 - SALÁRIO EDUCAÇÃO	15.650,00
2.200 - MANUTENÇÃO DAS ATIVIDADES DO ENSINO ESPECIAL	12.050,00
428 - 4.4.90.52.00.00.00.00 - EQUIPAMENTOS E MATERIAL PERMANENTE 00103.00103.01.01.00.00.1.500.1001 - 5% SOBRE TRANSFERÊNCIAS CONSTITUCIONAIS	12.050,00
22.001 - SECRETARIA MUNICIPAL DE MEIO AMBIENTE / SM DE MEIO AMBIENTE	66.340,25
2.108 - MANUTENÇÃO DO CEMITÉRIO MUNICIPAL	10.000,00
658 - 4.4.90.52.00.00.00.00 - EQUIPAMENTOS E MATERIAL PERMANENTE 00511.00511.01.07.00.00.1.753.0000 - TAXAS - PRESTAÇÃO DE SERVIÇOS	10.000,00
2.125 - MANUTENÇÃO DAS ATIVIDADES DA SM DE MEIO AMBIENTE	56.240,25
670 - 4.4.90.52.00.00.00.00 - EQUIPAMENTOS E MATERIAL PERMANENTE 00000.00000.01.07.00.00.1.500.0000 - RECURSOS ORDINÁRIOS (LIVRES)	55.000,05
670 - 4.4.90.52.00.00.00.00 - EQUIPAMENTOS E MATERIAL PERMANENTE 00000.00000.01.07.00.00.2.500.0000 - RECURSOS ORDINÁRIOS (LIVRES)	1.240,20
2.220 - MANUTENÇÃO DA PROTEÇÃO E DEFESA ANIMAL	100,00
675 - 4.4.90.52.00.00.00.00 - EQUIPAMENTOS E MATERIAL PERMANENTE 00000.00000.01.07.00.00.1.500.0000 - RECURSOS ORDINÁRIOS (LIVRES)	100,00
30.001 - FUNDO MUNICIPAL DO MEIO AMBIENTE / FUNDO MUNICIPAL DO MEIO AMBIENTE	50.000,00
2.122 - MANUTENÇÃO DO FUNDO MUNICIPAL DO MEIO AMBIENTE	50.000,00
810 - 4.4.90.52.00.00.00.00 - EQUIPAMENTOS E MATERIAL PERMANENTE 00710.01008.99.99.02.12.1.898.0000 - CONVENIO SANEPAR - 1% DAS RECEITAS	50.000,00
Total Entidade:	274.597,99

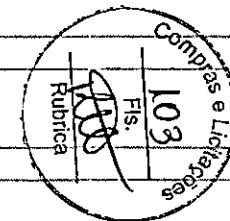



ESTADO DO PARANÁ
MUNICÍPIO DE FAZENDA RIO GRANDE

Relação de Despesas

ENTIDADE(S): PREFEITURA MUNICIPAL DE FAZENDA RIO GRANDE

Página: 2 / 2

Data de emissão: 02/05/2023

Exercício de 2023

Despesa: Saldo Atual

ESPECIFICAÇÕES	SALDO ATUAL
----------------	-------------

Total Geral:

274.597,99

Fazenda Rio Grande, 02/05/2023

Na presente data as Dotações Orçamentárias incluídas no processo encontram-se com saldo insuficiente e NÃO atendem os requisitos da despesa a serem utilizadas na execução do objeto. Por se tratar de compra através de Registro de Preços onde a contratação não é obrigatória, antes da efetiva aquisição do serviço e/ou dos materiais de consumo, se faz necessário verificar a disponibilidade financeira da D.O., a qual não sendo suficiente para suprir a referida aquisição deverá ser suplementada. Por ser Aquisição através de Registro de Preços não há a necessidade do bloqueio do Saldo da Dotação.

Assinado de forma digital por MAURO ANTONIO PEDROSO:42835437991
Dados: 2023.05.02 15:24:35 -03'00'

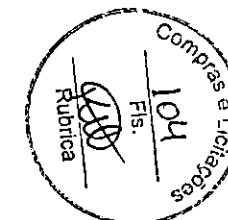

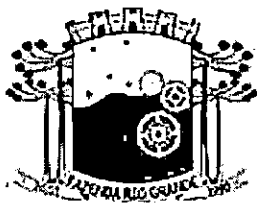

PREFEITURA MUNICIPAL DE FAZENDA RIO GRANDE

Secretaria Municipal de Administração

Divisão de Compras e Licitações



Protocolo nº: 59893/2022

Ofício nº: 0294 – SME

Memorando nº: 035/2023

Requerente: Secretaria Municipal de Educação

Requerente: Secretaria Municipal de Meio Ambiente

Ao Jurídico.

Considerando que não há Processo/Contrato/Ata de Registro de Preço vigente, tampouco outro processo licitatório em trâmite com objeto semelhante, e por tratar-se de Aquisição de Parque Infantil para as instituições da Rede Municipal de Ensino, Conforme solicitação das Secretarias Municipais de Educação e Meio Ambiente, remeto o processo para análise e parecer, com propósito de verificar a possibilidade de atender o solicitado.

Fazenda Rio Grande, 02 de Maio de 2023.

gov.br

Documento assinado digitalmente

KETHELYN MILLENA COLAÇO DE OLIVEIRA

Data: 02/05/2023 15:30:39-0300

Verifique em <https://validar.fti.gov.br>

Kethelyn Millena Colaço de Oliveira

Matricula 360201

Divisão de Compras e Licitações



PREFEITURA DE
**FAZENDA
RIO GRANDE**

**MUNICÍPIO DE FAZENDA RIO GRANDE
ESTADO DO PARANÁ
PROCURADORIA GERAL DO MUNICÍPIO**

PROCURADORIA GERAL DO MUNICÍPIO
PARECER Nº 238/2023

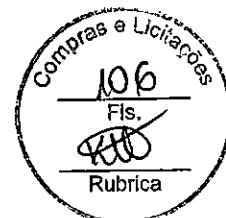

Processo nº 59893/2022

Interessado: Secretaria Municipal de Educação

Objeto: Modalidade de licitação

Pretende o Município de Fazenda Rio Grande, consoante requerimento da Secretaria Municipal de educação, a abertura de licitação para a aquisição de parque infantil.

Da análise do processo administrativo, temos que o processo teve início com as requisições da Secretaria Interessada. A Contabilidade informou disponibilidade financeira na dotação orçamentária correspondente. Contudo, o processo ainda não foi autorizado pelo Prefeito, sendo sua assinatura imprescindível para o prosseguimento do certame.

Constata-se pelas informações do processo em epígrafe, que os objetos pretendidos podem ser objetivamente definidos no edital, eis que presentes cotações.

Isto posto, esta Procuradoria verifica que, nos termos legais, estão presentes os requisitos para que a licitação ocorra pela modalidade Pregão, a ser realizado na forma eletrônica, conforme critério da consulente e sua equipe de apoio. Observe-se que, em se tratando de repasse de verbas federais, é necessária a realização preferencialmente na forma eletrônica, havendo que, a impossibilidade de dar-se desta forma deve ser devidamente justificada. Igualmente, antes da continuidade, é imprescindível a autorização do Prefeito.

Ressalte-se que os critérios e a análise de mérito (oportunidade e conveniência do pedido) e o interesse público da contratação constituem análise técnica do solicitante, bem como a verificação das dotações orçamentárias e especificidade ou cumulação do objeto do procedimento licitatório, pelo que, o presente opinativo cinge-se exclusivamente aos contornos jurídicos formais do caso em comento.

É o parecer.

Fazenda Rio Grande/PR, 02 de maio de 2023.

FABIO JULIO NOGARA
Assinado de forma digital
por FABIO JULIO NOGARA
Dados: 2023.05.03
10:35:43 -03'00'

**Fábio Júlio Nogara
Procurador do Município
Matrícula 350.950
OAB/PR nº 41.224**

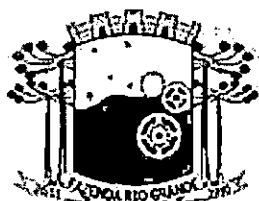

Prefeitura Municipal de Fazenda Rio Grande

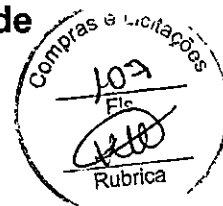

Protocolo n º 59893/2022 Requerente: SECRETARIA MUNICIPAL DE EDUCAÇÃO
Ofício nº 0294 - SME

À diretora de compras, segue para análise, após encaminhar ao gabinete para
autorização do prefeito.

Documento assinado digitalmente
gov.br KETHELYN MILLENA COLAÇO DE OLIVEIRA
Data: 03/05/2023 13:42:19-0300
Verifique em <https://validar.itl.gov.br>

Kethelyn Millena Colaço de Oliveira
Matricula 360201
Divisão de Compras e Licitações

Adendo: Informo que no processo já consta a autorização do prefeito para que seja realizado pela lei 8.666/1993 na pagina 69. Segue agora para autorização do trâmite.



ESTADO DO PARANÁ
PREFEITURA MUNICIPAL DE FAZENDA RIO GRANDE
[FCPR] - Comprovante de Parecer

Página: 1 / 1
Data: 12/05/2023

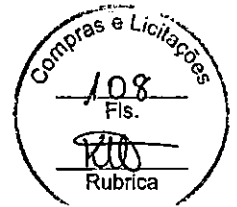

Dados Processo:

Número do Processo: 000059893/2022	
Número Único: 1H5.107.46E-8R	
Requerente: Secretaria Municipal de Educação	Procedência: Interna
Assunto: Requerimento	Situação: Em análise
Data Abertura: 06/10/2022 11:09 AM	

Dados Parecer:

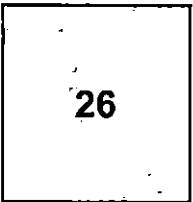
Programa: Abertura Licitação	Encerrou Processo? Não
Descrição Parecer: À secretaria de Meio Ambiente para justificar sobre a aquisição do parque.	Data Parecer: 04/05/2023 9:00 AM
	

Kethelyn Millena



PREFEITURA MUNICIPAL DE FAZENDA RIO GRANDE

[FCPR] - Comprovante de Parecer

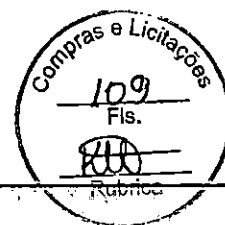

Dados Processo:

Número do Processo: 000059893/2022	
Número Único: 1H5.107.46E-8R	
Requerente: Secretaria Municipal de Educação	Procedência: Interna
Assunto: Requerimento	Situação: Em análise
Data Abertura: 06/10/2022 11:09 AM	

Dados Parecer:

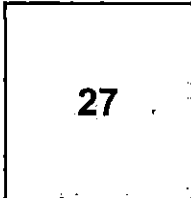
Programa: Gestor de Contratos - Meio Ambiente	Encerrou Processo? Não
Descrição Parecer: Segue Memorando contendo justificativa da aquisição.	Data Parecer: 12/05/2023 11:51 AM
	

Ana Paula Ferreira



SECRETARIA
MUNICIPAL DE
MEIO AMBIENTE

PREFEITURA MUNICIPAL DE FAZENDA RIO GRANDE/PR
SECRETARIA MUNICIPAL DE MEIO AMBIENTE
Avenida Venezuela, 247 - Eucaliptos - Fone: 3627-8522



MEMORANDO - 128/2023

De: Secretaria Municipal de Meio Ambiente

Para: Divisão de Compras e Licitações

Referente: Justificativa - Participação da SMMA no certame licitatório para Aquisição de Parque Infantil.

Fazenda Rio Grande, 12 de Maio de 2023.

A Secretaria Municipal de Meio Ambiente vem através apresentar justificativa quanto à nossa participação no certame licitatório para Aquisição de Parque infantil, solicitado pela Secretaria Municipal de Educação, através do processo nº 59893/2022.

Foi solicitado o quantitativo de 5 Parques para a Secretaria Municipal de Meio Ambiente, para implantação nos Parques e principais praças do Município.

Ressaltamos que o modelo a ser licitado é diferente dos modelos contidos na Ata de Registro de Preços nº 08/2023, licitados por esta Secretaria. Tratam-se de Parques maiores, e mais reforçados.

Sendo o que havíamos a apresentar, colocamo-nos à disposição para eventuais esclarecimentos.

Documento assinado digitalmente
gov.br RAFAEL NUNES CAMPANER
Data: 12/05/2023 11:31:25-0300
Verifique em <https://validar.it.gov.br>

RAFAEL NUNES CAMPANER
Secretário Municipal de Meio Ambiente
Decreto nº 6292/2022

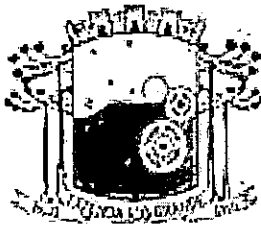

PREFEITURA MUNICIPAL DE FAZENDA RIO GRANDE

ESTADO DO PARANÁ

DIVISÃO DE COMPRAS E LICITAÇÃO

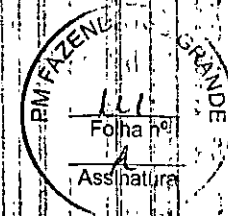

Em, 12 de maio de 2023

Ao Gabinete do Prefeito:

Marco Antonio Marcondes Silva

Em atenção ao Protocolo nº 59893/2022, solicitando a "contratação de empresa para fornecimento de parque infantil para as instituições da rede municipal de ensino, visando o desenvolver dos alunos e para implantação nos parques e principais praças do Município" e considerando, que o mesmo tramitou pelos setores competentes em vistas e atendeu ao Decreto Municipal com a apresentação de:

1. memorando inicial, termo de referência e certidões;
2. mapa comparativo de preços;
3. indicação de recursos de Ordem Orçamentaria e Financeira;
4. Parecer do procedimento licitatório, indicando a regularidade, modalidade e o tipo de licitação do certame;

Solicito autorização para abertura de licitação, respeitando o descrito abaixo:

Modalidade: Pregão Eletrônico

Valor Máximo: R\$ 1.810.047,00 (um milhão oitocentos e dez mil quarenta e quarente e sete reais)

Atenciosamente.

gov.br

Documento assinado digitalmente.
GEOVANA MARIA CORDEIRO
Data: 12/05/2023 13:46:55-0300
Verifique em <https://validar.lti.gov.br>

Geovana Maria Cordeiro
Diretora de Compras e Licitação



PREFEITURA MUNICIPAL DE FAZENDA RIO GRANDE

ESTADO DO PARANÁ

GABINETE DO PREFEITO



Protocolo nº 59893/2022

Em, 12 de maio de 2023.

Considerando o ofício inicial, termo de referência do processo e cotações, informações do departamento de compras, parecer jurídico e informações de ordem orçamentárias contidos no presente processo, **AUTORIZO** a abertura de procedimento licitatório que tem por objeto: **Aquisição de Parque Infantil para as instituições da Rede Municipal de Ensino, visando o desenvolver dos alunos, e para implantação nos Parques e principais praças do Município. Conforme solicitação das Secretarias Municipais de Educação e Meio Ambiente.**

Modalidade: Pregão Eletrônico / Registro de Preço.

Valor Máximo: R\$ 1.810.047,00 (um milhão oitocentos e dez mil e quarenta e sete reais)

Fica o Departamento Jurídico observar a modalidade da licitação, com fiel observância à legislação e formalidades pertinentes em vigor.

Encaminhe-se para as providências necessárias.

Atenciosamente.

MARCO ANTONIO MARCONDES
SILVA:04318688917
Assinado de forma digital por
MARCO ANTONIO MARCONDES
SILVA:04318688917
Dados: 2023.05.15 14:44:54 -03'00'

Marco Antonio Marcondes Silva
Prefeito Municipal

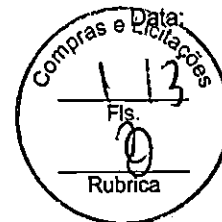

Dados Processo:

Número do Processo: 000059893/2022	
Número Único: 1H5.107.46E-8R	
Requerente: Secretaria Municipal de Educação	Procedência: Interna
Assunto: Requerimento	Situação: Em análise
Data Abertura: 06/10/2022 11:09 AM	

Dados Parecer:

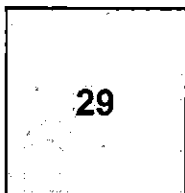
Organograma: Editais Compras	Encerrou Processo? Não
	Data Parecer: 23/05/2023 10:41 AM
Descrição Parecer: Ao Jurídico para análise e parecer acerca das minutas.	

Daiane Suelyn



PREGÃO ELETRÔNICO N.º xx/2023

PROTOCOLO N.º 59893/2022

PROCESSO ADMINISTRATIVO N.º 79/2023

LICITAÇÃO DIFERENCIADA – COM ITENS EXCLUSIVOS E RESERVA DE COTA DE 25% (VINTE E CINCO POR CENTO) PARA PARTICIPAÇÃO DE MICROEMPRESAS, EMPRESAS DE PEQUENO PORTE E MICROEMPREENDEDORES INDIVIDUAIS - MEI (nos moldes da Lei Complementar n.º 123, de 14 de dezembro de 2006 alterada pela Lei Complementar n.º 147, de 7 de agosto de 2014.)

PREÂMBULO:-

O Município de Fazenda Rio Grande, Estado do Paraná, torna público que realizará licitação na modalidade PREGÃO – REGISTRO DE PREÇOS, na forma ELETRÔNICA do tipo MENOR PREÇO POR ITEM, de acordo com o disposto no Decreto Municipal n.º 4906/2019, Decreto Federal n.º 10.024/2019, na Lei n.º 10.520 de 17 de julho de 2002, Lei n.º 8.666 de 21 de junho de 1993 e suas alterações, Lei Complementar Federal n.º 123/2006 alterada pela Lei Complementar Federal n.º 147/2014 e demais disposições fixadas neste edital e seus anexos.

O PREGÃO será conduzido pelo(a) PREGOEIRO(A), auxiliado pela EQUIPE DE APOIO, nomeados pela Portaria n.º 241/2022.

A sessão pública se dará através do Portal de Compras do Governo Federal – <https://www.gov.br/compras/pt-br> na data de xx de junho de 2023 às 09:00h.

As propostas comerciais serão recebidas desde a divulgação do Edital no Portal de Compras do Governo Federal, até a data e horário da abertura da sessão pública.

O Edital poderá ser consultado através do endereço eletrônico http://www.comprasnet.gov.br/consulalicitacoes/ConsLicitacao_Filtro.asp informando o código do Município – UASG 989.983.

O Edital também estará disponível a quaisquer interessados no endereço eletrônico da Prefeitura www.fazendariogrande.pr.gov.br/transparencia/licitacoes.

O aviso do EDITAL consta devidamente publicado no Jornal Oficial do Município de Fazenda Rio Grande, no Jornal de Circulação Regional - Diário Indústria & Comércio, Diário Oficial do Estado do Paraná, Diário Oficial da União e no Mural de Licitações do Tribunal de Contas do Estado do Paraná.



1. OBJETO DO PREGÃO:

1.1. A presente licitação tem por objeto “Aquisição de Parque Infantil para as instituições da rede municipal de ensino e para as praças do Município, conforme solicitação das Secretarias Municipais de Educação e Meio Ambiente”, de acordo com as especificações contidas no ANEXO I, que é parte integrante deste edital.

2. TIPO DO PREGÃO:

2.1. Este PREGÃO é do tipo MENOR PREÇO POR ITEM, em regime de execução indireta por preço unitário.

3. DOTAÇÃO ORÇAMENTÁRIA:

3.1. As despesas decorrentes da presente licitação onerarão o seguinte recurso orçamentário:

Código Reduzido	Funcional	Fonte	Secretaria
383	16.001.12.361.0043.2065.4.4.90.52	107	SME
398	16.001.12.361.0043.2194.4.4.90.52	103	SME
398	16.001.12.361.0043.2194.4.4.90.52	104	SME
344	16.002.12.365.0043.2070.4.4.90.52	104	SME
407	16.002.12.365.0043.2195.4.4.90.52	107	SME
419	16.004.12.367.0043.2197.4.4.90.52	107	SME
428	16.004.12.367.0043.2200.4.4.90.52	103	SME
658	22.001.18.542.0057.2108.4.4.90.52	511	SMMA
675	22.001.18.542.0057.2220.4.4.90.52	1000	SMMA
810	30.001.18.542.0057.2122.4.4.90.52	1710	SMMA
670	22.001.18.542.0057.2125.4.4.90.52	1000	SMMA

4. CONDIÇÕES PARA PARTICIPAÇÃO:

4.1. Para os Itens 2, 3 e 4 – **AMPLA CONCORRÊNCIA:** poderão participar desta licitação todos os interessados que atenderem a todas as exigências de habilitação contidas neste Edital e seus anexos, pertencentes ao ramo de atividade pertinente ao objeto licitado.

4.2. Para os Itens 1, 5, 6 e 7 – **EXCLUSIVOS MPE's:** poderão participar desta licitação, nos termos do inciso I e III do art. 48 da Lei Complementar Federal n.º 123/06, alterada pela Lei Complementar 147/14, apenas as Microempresas, Empresas de Pequeno Porte e Microempreendedores Individuais, pertencentes ao ramo de atividade pertinente ao objeto licitado.

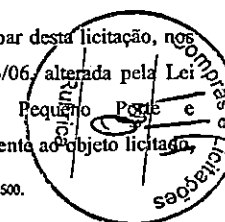



PREFEITURA DO MUNICÍPIO DE FAZENDA RIO GRANDE – PR
COMISSÃO PERMANENTE DE LICITAÇÕES

sem prejuízo de sua participação para os Itens 2, 3 e 4 – AMPLA CONCORRÊNCIA.

4.3. O Item 1 é destinados exclusivamente às Microempresas, Empresas de Pequeno Porte e Microempreendedores Individuais em atendimento ao que determina o Art. 48, Inciso I, da Lei Complementar Federal 123/2006, alterada pela Lei Complementar Federal 147/2014, o qual determina que a administração pública deverá realizar processo licitatório destinado exclusivamente à participação de microempresas e empresas de pequeno porte nos itens de contratação cujo valor seja de até R\$ 80.000,00 (oitenta mil reais).

4.4. Os itens 5, 6 e 7 são destinados exclusivamente às Microempresas, Empresas de Pequeno Porte e Microempreendedores Individuais em atendimento ao que determina o Art. 48, Inciso III, da Lei Complementar Federal 123/2006, alterada pela Lei Complementar Federal 147/2014, o qual determina que a administração pública deverá estabelecer em certames para aquisição de bens de natureza divisível, cota de até 25% (vinte e cinco por cento) do objeto para a contratação de microempresas e empresas de pequeno porte.

4.5. Poderão participar deste Pregão as todas as Empresas interessadas cujo ramo de atividade seja compatível com o objeto desta licitação e que estejam com o Credenciamento regular no Sistema de Cadastramento Unificado de Fornecedores - SICAF.

4.6. O Cadastramento no SICAF poderá ser realizado pelo interessado em qualquer unidade de cadastramento dos órgãos ou entidades da Presidência da República, dos Ministérios, das Autarquias e das Fundações que participam do Sistema Integrado de Serviços Gerais - SISG, localizados nas Unidades da Federação.

4.7. Para ter acesso ao sistema eletrônico, os interessados em participar deste Pregão deverão dispor de chave de identificação e senha pessoal, obtidas junto ao provedor do sistema, onde também deverão informar-se a respeito do seu funcionamento, regulamento e receber instruções detalhadas para sua correta utilização.

4.8. As empresas proponentes enquadráveis na definição de microempresa ou empresa de pequeno porte, estabelecida pelo art. 3º da lei Complementar 123 de 14/12/2006, que desejarem fazer uso dos benefícios conferidos pelo citado diploma legal deverão sinalizar tal enquadramento no campo específico no Sistema ComprasGov.

4.9. Consideram-se Micro e Pequenas Empresas aptas à participação no certame aquelas que



PREFEITURA DO MUNICÍPIO DE FAZENDA RIO GRANDE – PR
COMISSÃO PERMANENTE DE LICITAÇÕES

preenchem os requisitos do art. 3º da Lei Complementar Federal nº 123/2006 e que não se enquadrem em nenhuma das situações descritas no parágrafo 4º do referido art. 3º.

4.10. Não será permitido o consorciamento de empresas.

4.11. Estarão impedidas de participar de qualquer fase do processo empresas que se enquadre em uma ou mais das situações a seguir:

- a) Estejam cumprindo penalidade de suspensão temporária imposta pela Administração Municipal, ainda, penalidade imposta pela Administração Pública motivada pelas hipóteses previstas no artigo 88 da Lei Federal n.º 8.666/93 e alterações;
- b) Sejam declaradas inidôneas em qualquer esfera de Governo;
- c) Estejam sob falência, concurso de credores, dissolução ou liquidação;
- d) Se enquadrem numa das hipóteses do disposto no artigo 9º da Lei Federal n.º 8.666/93 e alterações;
- e) Estejam em situação irregular perante as Fazendas: Nacional, Estadual, Municipal, o FGTS e justiça do trabalho;
- f) Que possuam sócio, cotista, dirigente, bem como as que possuam em seu quadro funcional ou venham a contratar empregados com incompatibilidade com as autoridades contratantes ou ocupantes de cargos de direção, de chefia ou de assessoramento, conforme estabelece o entendimento contido no Acórdão 2745/10 – TCE/PR e no Prejulgado 09 do Tribunal de Contas do Estado do Paraná, publicado no AOTC 229 de 11/12/2009, referente à Súmula Vinculante 13 do Supremo Tribunal Federal que versa sobre o nepotismo;
 - f.1) Estão inseridos no conceito de incompatibilidade, sócios, dirigentes ou cotistas que forem servidores do órgão licitante, cônjuge, companheiro ou parente em linha reta e colateral, consanguíneo ou afim de servidor público do órgão ou entidade licitante, que nele exerça cargo em comissão ou função de confiança, seja membro da comissão de licitação, pregoeiro ou autoridade ligada à contratação;
- g) Que seja empresa estrangeira que não funcione no País;
- h) Que seja consórcio de empresas, qualquer que seja sua forma de constituição;
- i) Que tenham sido punidos com suspensão do direito de licitar ou contratar com o a Administração Pública.

4.12. Como condição para participação no Pregão, a licitante assinalará “sim” ou “não” em campo próprio do sistema eletrônico, relativo às seguintes declarações:

- a) Que cumpre os requisitos estabelecidos no artigo 3º da Lei Complementar nº 123, de

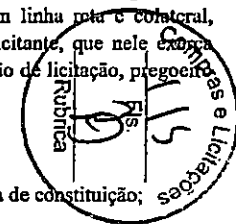



PREFEITURA DO MUNICÍPIO DE FAZENDA RIO GRANDE – PR
COMISSÃO PERMANENTE DE LICITAÇÕES

2006, estando apta a usufruir do tratamento favorecido estabelecido em seus arts. 42 a 49.

a.1) Nos itens exclusivos a microempresas e empresas de pequeno porte, a assinalação do campo “não” impedirá o prosseguimento no certame;

a.2) Nos itens não exclusivos, a assinalação do campo “não” apenas produzirá o efeito de o licitante não ter direito ao tratamento favorecido previsto na Lei Complementar nº 123, de 2006, mesmo que seja qualificada como microempresa ou empresa de pequeno porte;

b) Que está ciente e concorda com as condições contidas no Edital e seus anexos, bem como de que cumpre plenamente os requisitos de habilitação definidos no Edital;

c) Que, inexistem fatos impeditivos para sua habilitação no certame, ciente da obrigatoriedade de declarar ocorrências posteriores;

d) Que não emprega menor de 18 anos em trabalho noturno, perigoso ou insalubre e não emprega menor de 16 anos, salvo menor, a partir de 14 anos, na condição de aprendiz, nos termos do artigo 7º, XXXIII, da Constituição;

e) Que a proposta foi elaborada de forma independente, nos termos da Instrução Normativa SLTI/MPOG nº 2, de 16 de setembro de 2009.

4.13. Os licitantes arcarão com todos os custos decorrentes da elaboração e apresentação de suas propostas.

5. CREDENCIAMENTO:

5.1. O Credenciamento é o nível básico do registro cadastral no SICAF, que permite a participação dos interessados na modalidade licitatória Pregão, em sua forma eletrônica.

5.2. O cadastro no SICAF poderá ser iniciado no Portal de Compras do Governo Federal, no sítio <https://www3.comprasnet.gov.br/sicaf-web/index.jsf>, com a solicitação de login e senha pelo interessado.

5.3. O credenciamento junto ao provedor do sistema implica a responsabilidade do licitante ou de seu representante legal e a presunção de sua capacidade técnica para realização das transações inerentes a este Pregão.

5.4. O uso da senha de acesso pelo licitante é de sua responsabilidade exclusiva, incluindo qualquer transação efetuada diretamente ou por seu representante, não cabendo ao provedor do sistema ou ao órgão ou entidade responsável por esta licitação responsabilidade por eventuais danos decorrentes de uso indevido da senha, ainda que por terceiros.

5.5. A perda da senha ou a quebra de sigilo deverão ser comunicadas imediatamente ao provedor do sistema para imediato bloqueio de acesso.



PREFEITURA DO MUNICÍPIO DE FAZENDA RIO GRANDE – PR
COMISSÃO PERMANENTE DE LICITAÇÕES

6. SISTEMA ELETRÔNICO:

6.1. O licitante será responsável por todas as transações que forem efetuadas em seu nome no sistema eletrônico, assumindo como firmes e verdadeiras sua proposta e seus lances.

6.2. No caso de desconexão com o Pregoeiro, no decorrer da etapa competitiva do Pregão, o sistema eletrônico poderá permanecer acessível aos licitantes para a recepção dos lances.

6.3. Se a desconexão perdurar por tempo superior a 10 (dez) minutos, a sessão será suspensa e terá reinício somente após comunicação expressa do(a) Pregoeiro(a) aos participantes.

6.4. Incumbirá ao licitante acompanhar as operações no sistema eletrônico durante a sessão pública do Pregão, ficando responsável pelo ônus decorrente da perda de negócios, diante da inobservância de quaisquer mensagens emitidas pelo sistema ou de sua desconexão.

6.5. O uso da senha de acesso pelo licitante é de sua responsabilidade exclusiva, incluindo qualquer transação efetuada diretamente ou por seu representante.

6.6. O pregão será executado conforme o Decreto 10024/2019 na modalidade ABERTA.

7. ESCLARECIMENTOS AO EDITAL:

7.1. É facultada a qualquer interessado a apresentação de pedido de esclarecimentos sobre o ato convocatório do PREGÃO e seus anexos, podendo até mesmo envolver a solicitação de cópias da legislação disciplinadora do procedimento, cujo custo da reprodução gráfica será cobrado, observado, para tanto, o prazo de até 03 (três) dias úteis anteriores à data fixada para recebimento das propostas.

7.1.1. O pedido de esclarecimento sobre o ato convocatório pode ser formalizado por meio de requerimento endereçado à autoridade subscritora do EDITAL, devidamente protocolado na Prefeitura, situado na Rua Jacarandá, nº 300, Bairro Nações, durante o expediente normal do órgão licitante, das 08:30 às 11:30 horas e das 13:00 às 16:30 horas, ou pelo email: licitacoesfazendariogrande@hotmail.com. “Esclarecimento ao edital de PREGÃO ELETRÔNICO Nº. xx/2023”.

7.1.2. As dúvidas feitas por telefone serão somente aquelas de caráter estritamente informal.

7.1.3. Os esclarecimentos serão prestados no prazo de 02 (dois) dias úteis, a contar do recebimento da solicitação por parte do PREGOEIRO, passando a integrar os autos do PREGÃO, dando-se ciência às demais licitantes.

8. PROVIDÊNCIAS/IMPUGNAÇÃO AO EDITAL:

8.1. É facultada a qualquer interessado a apresentação de impugnação ao ato convocatório de PREGÃO e seus anexos, observado, para tanto, o prazo de até 03 (três) dias úteis anteriores à data

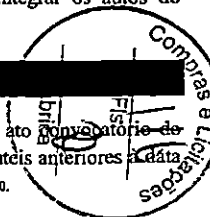



PREFEITURA DO MUNICÍPIO DE FAZENDA RIO GRANDE – PR
COMISSÃO PERMANENTE DE LICITAÇÕES

fixada para recebimento das propostas.

8.1.1. A apresentação de impugnação ao ato convocatório deverá ser formalizada por meio de requerimento endereçado ao PREGOEIRO, protocolado no Protocolo Geral da Prefeitura, situado na Rua Jacarandá, nº 300, Bairro Nações, durante o expediente normal do órgão licitante, das 08:30 às 11:30 horas e das 13:00 às 16:30 horas ou por e-mail ou outro dispositivo eletrônico, carta registrada ou através de qualquer meio idôneo.

8.1.1.1. A impugnação apresentada por meio eletrônico deverá ser formalizada através do email licitacoesfazendariogrande@hotmail.com, devendo constar no assunto: Impugnação ao edital de PREGÃO ELETRÔNICO Nº. xx/2023".

8.1.1.2. Para efeito de recebimento, a impugnação apresentada através de e-mail, deverá conter todos os documentos referentes à impugnação devidamente anexados e autenticados por meio eletrônico, ou conter assinatura eletrônica do(s) responsável(is).

8.1.2. A decisão sobre o pedido de impugnação será proferida pela autoridade competente no prazo de 02 (dois) dias úteis, a contar do recebimento da peça indicada por parte da autoridade referida, que, além de comportar divulgação, deverá também ser juntada aos autos do PREGÃO.

8.1.3. O acolhimento do pedido de impugnação que implique modificação do ato convocatório do PREGÃO requer republicação pela mesma forma que se deu o texto original e a designação de nova data para a realização do certame.

9. PROPOSTA DE PREÇOS:

9.1. O licitante deverá encaminhar a proposta exclusivamente por meio do sistema eletrônico até a data e horário marcado para abertura da sessão, quando, então, encerrar-se-á automaticamente a fase de recebimento de propostas.

9.2. Todas as referências de tempo no Edital, no aviso e durante a sessão pública observarão o horário de Brasília – DF.

9.3. O licitante será responsável por todas as transações que forem efetuadas em seu nome no sistema eletrônico, assumindo como firmes e verdadeiras suas propostas e lances.

9.4. Incumbirá ao licitante acompanhar as operações no sistema eletrônico durante a sessão pública do Pregão, ficando responsável pelo ônus decorrente da perda de negócios, diante da inobservância de quaisquer mensagens emitidas pelo sistema ou de sua desconexão.

9.5. Até a abertura da sessão, os licitantes poderão retirar ou substituir as propostas apresentadas.

9.6. O licitante deverá enviar sua proposta mediante o preenchimento, no sistema eletrônico, dos seguintes campos:



PREFEITURA DO MUNICÍPIO DE FAZENDA RIO GRANDE – PR
COMISSÃO PERMANENTE DE LICITAÇÕES

a) A quantidade de unidades, observada a quantidade total prevista para cada item do ANEXO I - Orçamento da Administração;

b) Descrição detalhada do objeto: indicando, no que for aplicável, o modelo, prazo de validade ou de garantia, número do registro ou inscrição do bem no órgão competente, quando for o caso;

c) Marca / Fabricante;

d) Valor unitário e total, em algarismo, com 2 (duas) casas decimais;

9.6.1. Todas as especificações do objeto contidas na proposta vinculam o fornecedor registrado.

a) Quando o descritivo e a unidade de medida cadastrados no COMPRASGOV não corresponderem ao especificado no Edital, o fornecedor deverá considerar apenas o do Edital – ANEXO I.

9.6.2. As propostas acima do preço máximo definido no ANEXO I do Edital poderão ser classificadas para fase de lances, observando o item 11.6 deste Edital.

9.7. Nos valores propostos estarão inclusos todos os custos operacionais, encargos previdenciários, trabalhistas, tributários, comerciais e quaisquer outros que incidam direta ou indiretamente no fornecimento dos bens.

9.8. O prazo de validade da proposta não será inferior a 60 (sessenta) dias, a contar da data de sua apresentação.

10. JULGAMENTO E CLASSIFICAÇÃO DAS PROPOSTAS:

10.1. A abertura da presente licitação dar-se-á em sessão pública, por meio de sistema eletrônico, na data, horário e local indicado neste Edital.

10.2. O Critério de julgamento adotado será o **MENOR PREÇO POR ITEM**, conforme definido neste Edital e seus anexos.

10.3. O(a) Pregoeiro(a) verificará as propostas apresentadas, desclassificando desde logo aquelas que não estejam em conformidade com os requisitos estabelecidos neste Edital, forem omissas ou apresentarem irregularidades insanáveis.

10.4. Será desclassificada a proposta com valor superior ao preço máximo fixado.

10.4.1. A desclassificação será sempre fundamentada e registrada no sistema, com acompanhamento em tempo real por todos os participantes.

10.4.2. A não desclassificação da proposta não impede o seu julgamento definitivo em

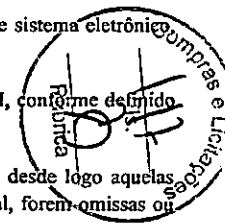



PREFEITURA DO MUNICÍPIO DE FAZENDA RIO GRANDE – PR
COMISSÃO PERMANENTE DE LICITAÇÕES

sentido contrário, levado a efeito na fase de aceitação.

10.5. O sistema ordenará automaticamente as propostas classificadas, sendo que somente estas participarão da fase de lances.

10.6. O sistema disponibilizará campo próprio para troca de mensagem entre o(a) Pregoeiro(a) e os licitantes.

11. SESSÃO DE LANCES, NEGOCIAÇÃO E ACEITABILIDADE DA PROPOSTA VENCEDORA:

11.1. Iniciada a etapa competitiva, os licitantes deverão encaminhar lances exclusivamente por meio de sistema eletrônico, sendo imediatamente informados do seu recebimento e do valor consignado no registro.

11.1.1. O lance deverá ser ofertado pelo valor do item, em algarismo, com 2 (duas) casas decimais, expresso em moeda corrente nacional (real), de acordo com os preços praticados no mercado, considerando as quantidades constantes no Anexo I deste Edital.

11.1.2. Os licitantes poderão oferecer lances sucessivos, observando o horário fixado para abertura da sessão e as regras estabelecidas no Edital.

11.1.3. O licitante somente poderá oferecer lance inferior ao último por ele ofertado e registrado pelo sistema.

11.1.4. Não serão aceitos dois ou mais lances de mesmo valor, prevalecendo aquele que for recebido e registrado em primeiro lugar.

11.1.5. Durante o transcurso da sessão pública, os licitantes serão informados, em tempo real, do valor do menor lance registrado, vedada a identificação do licitante.

11.1.6. O intervalo mínimo de diferença de valores entre os lances, que incidirá tanto em relação aos lances intermediários quanto em relação à proposta que cobrir a melhor oferta deverá ser de R\$ 100,00 (cem reais).

11.2. A etapa de lances da sessão pública será encerrada por decisão do Pregoeiro.

11.3. Caso o licitante não apresente lances, concorrerá com o valor de sua proposta e, na hipótese de desistência de apresentar outros lances, valerá o último lance por ele ofertado, para efeito de ordenação das propostas.

11.4. Quando houver itens não exclusivos a microempresas e empresas de pequeno porte, uma vez encerrada a etapa de lances, será efetivada a verificação automática, junto à Receita Federal, do porte da entidade empresarial. O sistema identificará em coluna própria as licitantes qualificadas como microempresas ou empresas de pequeno porte, procedendo à comparação com os valores da primeira colocada, se esta for empresa de maior porte, assim como das demais classificadas, para o



PREFEITURA DO MUNICÍPIO DE FAZENDA RIO GRANDE – PR
COMISSÃO PERMANENTE DE LICITAÇÕES

fim de aplicar-se o disposto nos arts. 44 e 45 da LC nº 123, de 2006, regulamentado pelo Decreto nº 8.538, de 2015.

11.4.1. Nessas condições, caso a melhor oferta válida tenha sido apresentada por empresa de maior porte, as propostas de pessoas qualificadas como microempresas ou empresas de pequeno porte que se encontrarem na faixa de até 5% (cinco por cento) acima da proposta ou lance de menor preço serão consideradas empatadas com a primeira colocada.

11.4.2. A melhor classificada nos termos do item anterior terá o direito de encaminhar uma última oferta para desempate, obrigatoriamente em valor inferior ao da primeira colocada, no prazo de 5 (cinco) minutos controlados pelo sistema, contados após a comunicação automática para tanto.

11.4.3. Caso a licitante qualificada como microempresa ou empresa de pequeno porte melhor classificada desista ou não se manifeste no prazo estabelecido, serão convocadas as demais licitantes qualificadas como microempresa ou empresa de pequeno porte que se encontrem naquele intervalo de 5% (cinco por cento), na ordem de classificação, para o exercício do mesmo direito, no prazo estabelecido no subitem anterior.

11.5. Para o fim de desempate das propostas serão aplicados, sucessivamente, os critérios previstos nos arts. 44 e 45 da Lei Complementar nº 123/2006 e no §2º do art. 3º da Lei nº 8.666/1993 e, persistindo o empate, o sorteio eletrônico a ser realizado pelo sistema.

11.6. Encerrada a etapa de lances e depois da verificação de possível empate, o(a) Pregoeiro(a) examinará a proposta classificada em primeiro lugar quanto ao preço, bem como quanto ao cumprimento das especificações do objeto, sendo desclassificadas as propostas que resultarem com o valor acima do máximo do Edital.

11.7. O(a) Pregoeiro(a) poderá encaminhar, por meio do sistema eletrônico, contraproposta ao licitante que apresentou o lance mais vantajoso, com o fim de negociar a obtenção de melhor preço, vedada a negociação em condições diversas das previstas neste Edital.

11.8. Também, nas hipóteses em que o(a) Pregoeiro(a) não aceitar a proposta e passar à subsequente, poderá negociar com o licitante para que seja obtido preço melhor.

11.9. A negociação será realizada por meio do sistema, podendo ser acompanhada pelos demais licitantes.

11.10. Classificada(s) a(s) proposta(s) em 1º lugar, o(a) pregoeiro(a) efetuará consulta aos sites do Tribunal de Contas do Estado do Paraná e Portal da Transparência do Governo Federal, para verificar se a(s) detentora(s) da melhor oferta encontra-se suspensa(s) ou impedida(s) de licitar com a Administração, sob pena de **DECLASSIFICAÇÃO** e submissão a Processo Administrativo.

11.11. O(a) Pregoeiro(a) poderá convocar o licitante para enviar documento digital por meio de funcionalidade disponível no sistema, estabelecendo no "chat" prazo razoável para tanto, sob pena

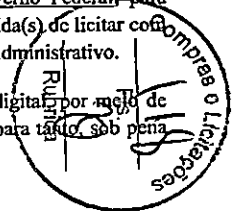

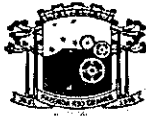

PREFEITURA DO MUNICÍPIO DE FAZENDA RIO GRANDE – PR
COMISSÃO PERMANENTE DE LICITAÇÕES

de não aceitação da proposta.

11.11.1. Dentre os documentos passíveis de solicitação pelo Pregoeiro, destacam-se os que contenham as características do material ofertado, tais como marca, modelo, tipo, fabricante e procedência, além de outras informações pertinentes, a exemplo de catálogos, folhetos ou propostas, encaminhados por meio eletrônico, ou, se for o caso, por outro meio e prazo indicados pelo Pregoeiro, sem prejuízo do seu posterior envio pelo sistema eletrônico, sob pena de não aceitação da proposta.

a) O prazo estabelecido pelo(a) Pregoeiro(a) poderá ser prorrogado por solicitação escrita e justificada do licitante, formulada antes de findo o prazo estabelecido, e formalmente aceita pelo(a) Pregoeiro(a).

11.12. Se a proposta ou lance vencedor for desclassificado, o(a) Pregoeiro(a) examinará a proposta ou lance subsequente, e, assim, sucessivamente, na ordem de classificação.

11.13. Havendo necessidade, o(a) Pregoeiro(a) suspenderá a sessão, informando no “chat” a nova data e horário para a continuidade da mesma.

11.14. Com a finalidade de verificar o eventual descumprimento pelo licitante das condições de participação previstas no neste Edital serão consultados, previamente à celebração da contratação, os seguintes cadastros:

- Cadastro Nacional de Empresas Inidôneas e Suspensas – CEIS (<http://www.portaltransparencia.gov.br/sancoes/ceis>);

- Cadastro Nacional de Condenações Cíveis por Atos de Improbidade Administrativa e Inelegibilidade – CNIA do Conselho Nacional de Justiça (http://www.cnpjus.br/improbidade_adm/consultar_requerido.php), devendo ser consultados o nome da pessoa jurídica licitante e também de seu sócio majoritário (artigo 12 da Lei Federal nº 8.429/1992).

12. DA INCLUSÃO DA PROPOSTA COMERCIAL E DOCUMENTOS PARA HABILITAÇÃO NO SISTEMA E DO ENVIO DOS ORIGINAIS

12.1. Os licitantes deverão encaminhar, exclusivamente por meio do sistema, concomitantemente com os documentos de habilitação exigidos no edital, proposta com a descrição do objeto e valor ofertado, até a data e o horário estabelecidos para abertura da sessão pública, quando, então, encerrar-se-á automaticamente a etapa de envio dessa documentação.

12.2. A PROPOSTA COMERCIAL ATUALIZADA do licitante que ofereceu o menor valor deverá ser encaminhada OBRIGATORIAMENTE, no prazo de até 3 (três) horas contando da convocação efetuada pelo Pregoeiro, por meio da opção “Enviar Anexo” do sistema Comprasgov.

12.2.1. Os originais ou cópias autenticadas, caso seja solicitadas pelo Pregoeiro, deverão ser entregues na Divisão de Compras e Licitações, situado na Rua Jacarandá, nº 300, Nações

Rua Jacarandá, 300 – Nações – Fazenda Rio Grande/PR – CEP 83823-901 – Fone/Fax (41) 3627



PREFEITURA DO MUNICÍPIO DE FAZENDA RIO GRANDE – PR
COMISSÃO PERMANENTE DE LICITAÇÕES

I, Fazenda Rio Grande, no prazo de até 3 (três) dias úteis, a contar do primeiro dia útil seguinte a convocação do pregoeiro.

12.2.2. A documentação relativa à Proposta comercial, quando solicitada pelo Pregoeiro deverá ser enviada em envelope lacrado, tendo sua parte externa às seguintes informações:

Ao Pregoeiro do Município de Fazenda Rio Grande
PREGÃO ELETRÔNICO Nº. xx/2023
PREFEITURA MUNICIPAL DE FAZENDA RIO GRANDE
ENVELOPE Nº. 01 – DOCUMENTAÇÃO DE PROPOSTA
COMERCIAL
(Razão Social do Proponente, Endereço, CNPJ, Telefones e e-mail)

12.2.3. A documentação relativa à Habilitação, quando solicitada pelo(a) Pregoeiro(a) deverá ser enviada em envelope lacrado, tendo sua parte externa às seguintes informações:

Ao Pregoeiro do Município de Fazenda Rio Grande
PREGÃO ELETRÔNICO Nº. xx/2023
PREFEITURA MUNICIPAL DE FAZENDA RIO GRANDE
ENVELOPE Nº. 02 – DOCUMENTAÇÃO DE HABILITAÇÃO
(Razão Social do Proponente, Endereço, CNPJ, Telefones e e-mail)

12.3. O não encaminhamento, nos prazos fixados, tanto da documentação solicitada por e-mail quanto da documentação original ou autenticada, quando solicitada, implicará na inabilitação da Licitante e a sujeitará as sanções previstas neste Edital.

12.4. Sob pena de inabilitação, os documentos encaminhados para Habilitação deverão estar com o nome do Licitante, e com número do CNPJ e o respectivo endereço.

12.5. Se a Licitante for matriz, todos os documentos deverão estar em nome da matriz, e se a Licitante for a filial, todos os documentos deverão estar em nome da filial, exceto aqueles documentos que, pela própria natureza, comprovadamente, forem emitidos somente em nome da matriz.

12.6. Tratando-se de microempresa ou empresa de pequeno porte, caso haja alguma restrição quanto à comprovação fiscal e trabalhista, será assegurado o prazo de 05 (cinco) dias úteis, cujo termo inicial corresponderá ao momento em que o proponente for declarado vencedor do certame, prorrogáveis por igual período, a critério da Administração Pública, para a regularização da documentação, pagamento ou parcelamento do débito, e emissão de eventuais certidões negativas ou positivas com efeito negativa, no moldes do art. 43, § 1º da Lei Complementar 123/2006 e suas alterações.

12.6.1. A não regularização da documentação implicará decadência do direito à contratação, sem prejuízo das sanções no art. 81, da Lei 8666/1993, sendo facultado à Administração convocar os licitantes remanescentes, na ordem de classificação, para retirada da Nota de

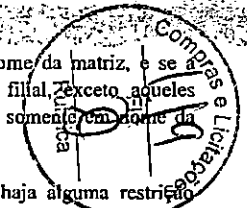



PREFEITURA DO MUNICÍPIO DE FAZENDA RIO GRANDE – PR
COMISSÃO PERMANENTE DE LICITAÇÕES

Empenho, ou revogar.

13. DOCUMENTOS E CONDIÇÕES PARA HABILITAÇÃO:

13.1. Os DOCUMENTOS DE HABILITAÇÃO pertinentes ao ramo do objeto do PREGÃO são os seguintes:

13.1.1. **Habilitação Jurídica:**

a) Ato Constitutivo (qualificação jurídica) ou Estatuto ou, ainda, Contrato Social em vigor (qualificação jurídica), em se tratando de sociedades comerciais ou Requerimento do Empresário, em se tratando de microempreendedor individual, bem como suas alterações em vigor, devidamente registrados (ou outro instrumento equivalente). No caso de sociedades por ações, apresentar também documentos de eleição de seus administradores; para sociedades civis, a inscrição do Ato Constitutivo deverá vir acompanhada de prova de diretoria em exercício. No caso de empresa ou sociedade estrangeira em funcionamento no País, apresentar Decreto de Autorização e Contrato ou Autorização para Funcionamento expedido pelo órgão competente, quando a atividade assim o exigir;

a.1) A apresentação de todas as alterações contratuais a que se refere o edital poderá ser substituída pelo contrato social consolidado e todas as alterações posteriores.

b) Cadastro Nacional de Pessoa Jurídica – CNPJ (Cartão de Identificação);

13.1.2. **Regularidade Fiscal e Trabalhista:**

- a) Certificado de Regularidade do FGTS;
- b) Prova de Regularidade relativa a Tributos Federais e à Dívida Ativa da União referente a todos os tributos federais e à Dívida Ativa da União – DAU, abrangendo inclusive as contribuições sociais previstas nas alíneas 'a' a 'd' do parágrafo único do art. 11 da Lei no 8.212, de 24 de julho de 1991;
- c) Prova de Regularidade relativa a Tributos Estaduais;
- d) Prova de Regularidade relativa a Tributos Municipais;
- e) Prova de Regularidade relativa a Débitos Trabalhistas.

13.1.2. **Qualificação Econômico-Financeira:**

- a) Certidão negativa de falência e recuperação judicial ou extrajudicial, ou certidão que comprove plano de recuperação acolhido ou homologado judicialmente, expedida pelo distribuidor da sede da pessoa jurídica, ou de execução patrimonial, expedida no domicílio da pessoa física.
- b) Balanço Patrimonial e demonstrações contábeis do último exercício social, optativamente acompanhado de Notas Explicativas, já exigíveis e apresentados na forma da Lei, que comprovem a boa situação financeira da empresa, conforme índices descritos a seguir, vedada a sua substituição por balancetes ou balanços provisórios, podendo ser



PREFEITURA DO MUNICÍPIO DE FAZENDA RIO GRANDE – PR
COMISSÃO PERMANENTE DE LICITAÇÕES

atualizado por índices oficiais quando encerrada há mais de 03 (três) meses da data de apresentação da proposta;

Observação: O balanço das sociedades anônimas ou por ações deverá ser apresentado em publicação no Diário Oficial. O Balanço das demais empresas vir acompanhado dos termos de abertura e de encerramento do Livro Diário, devidamente registrados e assinados por profissional responsável (Contador).

b1. O Balanço Patrimonial solicitado na alínea "b" do subitem 13.1.2 deverá ser acompanhado da demonstração dos cálculos dos índices elencados abaixo:

$$\text{Índices de Liquidez Geral - ILG} = \frac{\text{Ativo Circulante} + \text{Realizável a Longo Prazo}}{\text{Passivo Circulante} + \text{Exigível a Longo Prazo}} \geq 1,00$$

$$\text{Índices de Liquidez Corrente - ILC} = \frac{\text{Ativo Circulante}}{\text{Passivo}} \geq 1,00$$

$$\text{Índice de Solvência Geral - ISG} = \frac{\text{Ativo Total}}{\text{Passivo Circulante} + \text{Exigível a Longo}} \geq 1,00$$

13.1.3. **Qualificação Técnica**

- a) Atestado de Capacidade Técnica emitido, no mínimo, por 01 (um) órgão público ou privado, comprovando aptidão para características, quantidades e prazos;
 - a.1) O atestado deverá conter expressamente o nome do responsável pela assinatura, bem como endereço e dados de contato do emissor do atestado.
 - a.2) Havendo dúvida acerca do atestado fornecido por órgão privado, poderá a Administração Pública exigir o reconhecimento de firma da assinatura do responsável, conforme §2º do artigo 22, da Lei nº. 9784/1999;
 - a.3) O(s) Atestado(s) poderão ter sua autenticidade comprovada conforme Art. 48, §3º da Lei Federal 8.666/93;

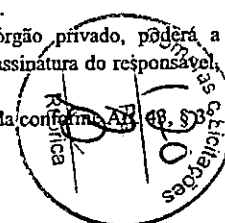

13.1.4. **Documentos Complementares:**

- a) Declaração modelo unificada, conforme modelo ANEXO III deste Edital, assinada por



PREFEITURA DO MUNICÍPIO DE FAZENDA RIO GRANDE – PR
COMISSÃO PERMANENTE DE LICITAÇÕES

representante legal da empresa.

13.2. A Documentação prevista no subitem 13.1. deverá ser entregue na sequência, devidamente numerada.

13.3. A habilitação das licitantes também poderá ser verificada por meio do SICAF, nos documentos por ele abrangidos e por meio de documentação complementar especificada neste Edital, desde que os documentos comprobatórios estejam validados e atualizados.

13.3.1. A comprovação da situação da empresa no SICAF será feita pelo Pregoeiro mediante consulta "on-line".

13.3.2. Será verificado, ainda, pelo Pregoeiro ou Equipe de Apoio, eventuais impedimentos de licitar e contratar com a União, mediante consulta ao:

13.3.2.1. SICAF, a fim de verificar a composição societária das empresas e certificar eventual participação indireta que ofenda ao art. 9º, III, da Lei nº 8.666/93.

13.3.2.2. Cadastro Nacional de Condenações Cíveis por Atos de improbidade Administrativa, mantido pelo Conselho Nacional de Justiça - CNJ, no endereço eletrônico www.cnj.jus.br/improbidade_adm/consultar_requerido.php.

13.3.2.3. Cadastro Nacional das Empresas Inidôneas e Suspensas - CEIS, no endereço eletrônico www.portaldatransparencia.gov.br/ceis;

13.3.2.4. Cadastro de inidôneas e Cadastro de Inabilitados, no endereço eletrônico <http://portal.tcu.gov.br/certidoes/certidoes.html>.

13.3.3. Na hipótese dos documentos se encontrarem vencidos no referido sistema (SICAF), o licitante convocado deverá encaminhar, juntamente com os demais, o documento válido que comprove o atendimento das exigências deste Edital, sob pena de inabilitação, ressalvando o disposto quanto à comprovação da regularidade fiscal das microempresas ou empresas de pequeno porte, conforme disposto na Lei Complementar nº 123/2006, alterada pela Lei Complementar nº 147/2014.

13.3.4. É de responsabilidade da licitante conferir a exatidão dos seus dados cadastrais no SICAF e mantê-los atualizados junto aos órgãos responsáveis pela informação. A não observância do disposto poderá ensejar desclassificação no momento da habilitação.

13.4. Caso a proposta mais vantajosa seja ofertada por licitante qualificada como microempresa ou empresa de pequeno porte, e uma vez constatada a existência de alguma restrição no que tange à regularidade fiscal, a mesma será convocada para, no prazo de 5 (cinco) dias úteis, após a declaração do vencedor, comprovar a regularização. O prazo poderá ser prorrogado por igual período, a critério da administração pública, quando requerida pelo licitante, mediante apresentação de justificativa.



PREFEITURA DO MUNICÍPIO DE FAZENDA RIO GRANDE – PR
COMISSÃO PERMANENTE DE LICITAÇÕES

Lei Complementar 123, de 14 de dezembro de 2006:

Estatuto de Microempresa e Empresa de Pequeno Porte

Art. 43. As microempresas e empresas de pequeno porte, por ocasião da participação em certames licitatórios, deverão apresentar toda a documentação exigida para efeito de comprovação de regularidade fiscal, mesmo que esta apresente alguma restrição.

§ 1º Havendo alguma restrição na comprovação da regularidade fiscal, será assegurado o prazo de 05 (cinco) dias úteis, cujo termo inicial corresponderá ao momento em que o proponente for declarado o vencedor do certame, prorrogáveis por igual período, a critério da Administração Pública, para a regularização da documentação, pagamento ou parcelamento do débito, e emissão de eventuais certidões negativas ou positivas com efeito de certidão negativa.

§ 2º A não-regularização da documentação, no prazo previsto no § 1º deste artigo, implicará decadência do direito à contratação, sem prejuízo das sanções previstas no art. 81 da Lei nº 8.666, de 21 de junho de 1993, sendo facultado à Administração convocar os licitantes remanescentes, na ordem de classificação, para a assinatura do contrato, ou revogar a licitação.

13.5. Será inabilitado o licitante que não comprovar sua habilitação, deixar de apresentar quaisquer dos documentos exigidos para a habilitação ou apresentá-los em desacordo com o estabelecido neste Edital.

13.6. Quando houver itens não exclusivos a microempresas, empresas de pequeno porte e sociedades cooperativas, em havendo inabilitação, haverá nova verificação, pelo sistema, da eventual ocorrência do empate ficto, previsto nos artigos 44 e 45 da LC nº 123, de 2006, seguindo-se a disciplina antes estabelecida para aceitação da proposta subsequente.

13.7. Havendo necessidade de analisar minuciosamente os documentos exigidos, o(a) Pregoeiro(a) suspenderá a sessão, informando no "chat" a nova data e horário para a continuidade da mesma.

13.8. A declaração do vencedor acontecerá após a fase de habilitação.

14. PROPOSTA DE PREÇOS

14.1. A licitante detentora da melhor oferta, para ter sua proposta de preços convalidada, deverá apresentar sua proposta com os valores correspondentes a melhor oferta apresentada no Pregão Eletrônico, constando na mesma descrição, quantidade, preço unitário e total, nos quais deverão estar incluídos impostos, seguros, transporte, ou qualquer outra despesa que venha a incidir sobre os mesmos.

14.2. A proposta de preços deverá ser constituída dos seguintes elementos:

14.2.1. Carta Proposta, conforme modelo no ANEXO II, constando na mesma a razão social da empresa com seu endereço completo e número do CNPJ, nome, RG e assinatura do

Rua, 300 – Nações – Fazenda Rio Grande/PR – CEP 83823-901 – Fone/Fax (41) 3627-8500.

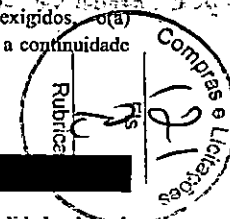



PREFEITURA DO MUNICÍPIO DE FAZENDA RIO GRANDE – PR
COMISSÃO PERMANENTE DE LICITAÇÕES

responsável ou representante legal e, ainda:

- a) A quantidade de unidades para cada item;
- b) Valor unitário e total;
- c) Marca / Fabricante (se for o caso);
- d) Descrição detalhada do objeto: indicando, no que for aplicável, o modelo, prazo de validade ou de garantia, número do registro ou inscrição do bem no órgão competente, quando for o caso.

14.2.2. O prazo de validade da proposta não poderá ser inferior a 60 (sessenta) dias, contados da data limite fixada para recebimento das propostas. Caso não haja prazo de validade expresso na proposta, o Pregoeiro considerará o prazo de 60 (sessenta) dias corridos, a contar da data de sua apresentação. Caso o prazo seja expressamente inferior, a proposta será desclassificada.

14.2.3. Os preços deverão ser expressos obrigatoriamente em moeda corrente nacional com duas casas decimais.

14.3. A proposta final será documentada nos autos e será levada em consideração no decorrer da execução da ATA DE REGISTRO DE PREÇOS e aplicação de eventual sanção a licitante, se for o caso.

14.4. Todas as especificações do objeto contidas na proposta, tais como marca, modelo, tipo, fabricante e procedência, vinculam a licitante.

15. RECURSO ADMINISTRATIVO:

15.1. Declarado o vencedor e decorrida a fase de regularização fiscal da licitante qualificada como microempresa ou empresa de pequeno porte, se for o caso, será concedido o prazo de no mínimo 30 (trinta) minutos, para que qualquer licitante manifeste a intenção de recorrer, de forma motivada, isto é, indicando contra qual(is) decisão(ões) pretende recorrer e por quais motivos, em campo próprio do sistema.

15.2. Havendo quem se manifeste, caberá ao(a) Pregoeiro(a) verificar a tempestividade e a existência de motivação da intenção de recorrer, para decidir se admite ou não o recurso, fundamentadamente.

15.3. Nesse momento o(a) Pregoeiro(a) não adentrará no mérito recursal, mas apenas verificará as condições de admissibilidade do recurso.

15.4. A falta de manifestação motivada do licitante quanto à intenção de recorrer importará a decadência desse direito.

15.5. Uma vez admitido o recurso, o recorrente terá, a partir de então, o prazo de 03 (três) dias para apresentar as razões, pelo sistema eletrônico, ficando os demais licitantes, desde logo, intimados para, querendo, apresentarem contrarrazões também pelo sistema eletrônico, em outros 03 (três)



PREFEITURA DO MUNICÍPIO DE FAZENDA RIO GRANDE – PR
COMISSÃO PERMANENTE DE LICITAÇÕES

dias, que começarão a contar do término do prazo do recorrente, sendo-lhes assegurada vista imediata dos elementos indispensáveis à defesa de seus interesses.

15.6. O acolhimento do recurso invalida tão somente os atos insuscetíveis de aproveitamento.

15.7. Os autos do processo permanecerão com vista franqueada aos interessados, no endereço constante neste Edital.

16. HOMOLOGAÇÃO E CONVOCAÇÃO:

16.1. À vista do relatório do(a) Pregoeiro(a), o resultado da licitação será submetido à consideração da Autoridade Competente, para fins de homologação dos procedimentos.

16.2. A proponente adjudicatária deverá assinar a ATA de Registro de Preços no prazo de 05 (cinco) dias úteis, contados a partir da data da convocação expedida pela Secretaria Municipal de Administração – Coordenação de Contratos, sito à Rua Jacarandá, 300, Nações – Fazenda Rio Grande/Pr.

16.2.1. As Assinaturas Digitais deverão ser realizadas pela plataforma Gov.Br permitindo que o documento em meio digital seja assinado por todos os responsáveis.

16.2.2. Qualquer pessoa que possua título de eleitor consegue abrir sua conta gov.br. A assinatura digital tem a mesma validade de um documento com assinatura física e é regulamentado pelo Decreto Nº 10.543, de 13/11/2020.

16.2.3. Link de acesso: <https://www.gov.br/governodigital/pt-br/assinatura-eletronica>

16.2.4. No ato da assinatura da ATA DE REGISTRO DE PREÇO a empresa deverá apresentar na Coordenação de Contratos da Prefeitura os seguintes documentos:

a) Todas as Certidões de Regularidade Fiscal e Trabalhista exigidas na habilitação atualizadas e em plena vigência (Obs.: Caso a Certidão relativa a Tributos Municipais não apresente o número do Cadastro de Inscrição Municipal, favor apresentá-lo em anexo). O não cumprimento implicará na imediata inabilitação da empresa, conforme art. 55, XIII, da Lei 8666/93, bem como na análise da classificação/habilitação dos remanescentes, se houver, na respectiva ordem.

b) **TERMO DE INTEGRIDADE E ÉTICA** conforme modelo **ANEXO I** da ATA DE REGISTRO DE PREÇO, assinada por representante legal da empresa.

16.3. Se o adjudicatário convocado dentro do prazo de validade da sua proposta não assinar a ATA de Registro de Preços estará sujeito a pagar ao Município multa de 20% (vinte por cento) do valor total de sua proposta. O valor da multa será atualizado de acordo com a variação do IGP-M da Fundação Getúlio Vargas, a partir do mês para qual foi calculado até o mês de sua quitação. O pagamento da multa não exime o proponente de incorrer em outras sanções previstas no artigo 87 da Lei Federal n.º 8.666/93 e alterações.

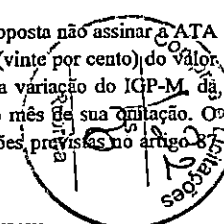



PREFEITURA DO MUNICÍPIO DE FAZENDA RIO GRANDE – PR
COMISSÃO PERMANENTE DE LICITAÇÕES



PREFEITURA DO MUNICÍPIO DE FAZENDA RIO GRANDE – PR
COMISSÃO PERMANENTE DE LICITAÇÕES

16.4. Quando o adjudicatário deixar de assinar a ATA de Registro de Preços no prazo estabelecido, o(a) Pregoeiro(a) examinará as ofertas subsequentes e a habilitação das proponentes, observadas a ordem de classificação, até a apuração de uma que atenda ao Edital, sendo o proponente convocada para negociar redução do preço ofertado e, se for o caso, assinar a ATA de Registro de Preços.

16.5. Constatando o atendimento das exigências fixadas neste Edital, o objeto será adjudicado ao autor da proposta ou lance de menor preço.

16.6. Poderá o licitante classificado em primeiro lugar ser desclassificado até a assinatura da ATA de Registro de Preços se o Município tiver conhecimento de fato ou circunstância superveniente que desabone sua regularidade fiscal, habilitação jurídica, qualificação técnica e/ou econômico-financeira.

16.7. Nesse caso, convocar-se-ão os licitantes remanescentes, na ordem de classificação, conforme o disposto no subitem 16.3 acima.

17. DAS CONDIÇÕES DE ENTREGA E RECEBIMENTO DOS ITENS OBJETO DO PREGÃO:

17.1. O fornecimento será efetuado com prazo de entrega não superior a 30 (trinta) dias, contados a partir do recebimento da Autorização de Fornecimento.

17.2. Os bens deverão ser entregues no setor de Patrimônio Municipal, situado na Av. Venezuela, nº 247, Bairro Eucaliptos, Fazenda Rio Grande no horário das 8:00 horas às 12:00 e das 13:00 às 17:00 horas.

17.3. Os descritivos detalhados dos itens estão fixados no Termo de Referência Complementar e Anexo I.

17.4. Os itens deverão apresentar o padrão qualidade, estando de acordo com legislação vigente e sempre que houver questionamento fundamentado o mesmo deverá ser atendido.

17.5. A fiscalização da contratação será exercida pelos servidores Célia Regina Ferreira da Silva Ianiski, matrícula 76401/200701 para os itens pertencentes à Secretaria de Educação e Leidiana de Siqueira, matrícula 353888, para os itens pertencentes à Secretaria do Meio Ambiente, as quais competirão dirimir as dúvidas que surgirem no curso da execução do contrato, e de tudo darão ciência à Administração.

17.5.1. Os representantes da Contratante deverão ter a experiência necessária para o acompanhamento e controle da execução do Contrato.

17.5.2. Os fiscais da Ata de Registro de Preços anotarão em registro próprio todas as ocorrências relacionadas com a execução do Contrato, indicando dia, mês e ano, bem como o nome dos funcionários eventualmente envolvidos, determinando o que for necessário à

regularização das faltas ou defeitos observados e encaminhando os apontamentos à autoridade competente para as providências cabíveis.

17.5.3. A fiscalização de que trata este item não exclui nem reduz a responsabilidade da fornecedora, inclusive perante terceiros, por qualquer irregularidade, ainda que resultante de imperfeições técnicas, vícios redibitórios, ou emprego de material inadequado ou de qualidade inferior, e, na ocorrência desta, não implica em corresponsabilidade da Administração ou de seus agentes e prepostos, de conformidade com o art. 70 da Lei nº 8.666, de 21 de junho de 1993.

17.6. Os itens serão recebidos provisoriamente para efeito de simultânea ou posterior verificação, conforme o caso, da compatibilidade com as especificações pactuadas, envolvendo a qualidade, quantidade, testes de aceite, perfeita adequação, resultando no recebimento definitivo que será realizado pelo servidor devidamente designado como fiscal pela Secretaria Solicitante, observado o prazo de até 5 (cinco) dias úteis de sua entrega.

17.6.1. Na hipótese da verificação a que se refere o subitem anterior não ser procedida dentro do prazo fixado, reputar-se-á como realizada, consumando-se o recebimento definitivo no dia do esgotamento do prazo.

17.6.2. O recebimento definitivo não exclui a responsabilidade da proponente adjudicatária, nos termos das prescrições legais, podendo levar à rescisão do Contrato, sem prejuízo das sanções previstas neste Edital, bem como no Contrato.

17.6.3. Em caso de não aceitação do item objeto deste PREGÃO, fica a Detentora da Ata obrigada a retirá-lo e substituí-lo no prazo de 10 (dez) dias contados da notificação a ser expedida pela Contratante, ou imediatamente, sob pena multa de 2% da autorização de fornecimento, ao dia, até o limite de 10% (dez por cento) do valor produtos não substituídos, corrigidos ou não complementados, em conformidade com o item 20.1, II, "c" do Edital.

17.6.4. Em caso de diferença de quantidade, fica a Detentora da Ata obrigada a providenciar sua complementação no prazo de 10 (dez) dias contados da notificação a ser expedida pela Contratante, ou imediatamente, sob pena multa de 2% da autorização de fornecimento, ao dia, até o limite de 10% (dez por cento) do valor produtos não substituídos, corrigidos ou não complementados, em conformidade com o item 20.1, II, "c" do Edital.

17.7. Não poderá a adjudicatária recusar-se a executar os serviços solicitados na Autorização de Fornecimento Empenho, mesmo que em pequena quantidade.

18. GARANTIA

18.1. A licitante vencedora deverá oferecer garantia de no mínimo de 12 (doze) meses para os itens da presente licitação. O termo de garantia deverá ser entregue no ato da entrega sob pena de não recebimento do objeto. O termo de garantia ou equivalente deve ser padronizado e esclarecer, de maneira adequada em que consiste a mesma garantia, bem como a forma, o prazo e o lugar em que



PREFEITURA DO MUNICÍPIO DE FAZENDA RIO GRANDE – PR
COMISSÃO PERMANENTE DE LICITAÇÕES

pode ser exercida e o ônus a cargo do consumidor, devendo ser-lhe entregue, devidamente preenchido pelo fornecedor, no ato do fornecimento, acompanhado de manual de instruções e uso do produto em linguagem didática.

18.2. Independentemente da entrega do termo de garantia, a contratada obriga-se pessoalmente a garantir todos os produtos fornecidos contra quaisquer defeitos de fabricação, funcionamento pelos prazos estabelecidos no item 18.1.

19. PAGAMENTO:

19.1. O pagamento será efetuado através de depósito bancário, em até 30 (trinta) dias contados da liquidação da nota fiscal/fatura, conforme disponibilidade financeira na fonte de recursos, no protocolo financeiro da Prefeitura, desde que devidamente atestada pela Secretaria solicitante e anexada às provas de regularidade relativa a Tributos Federais e à Dívida Ativa da União referente a todos os tributos federais e à Dívida Ativa da União - DAU, abrangendo inclusive as contribuições sociais – INSS, de Garantia do Tempo de Serviço – FGTS, Tributos Municipais e Tributos Estaduais e Certidão Negativa de Débitos Trabalhistas.

19.1.1. Se o término do prazo para pagamento ocorrer em dia sem expediente no órgão licitante, o pagamento deverá ser efetuado no primeiro dia útil subsequente.

19.1.2. Em caso de irregularidade na execução do objeto e/ou na documentação fiscal. O prazo de pagamento será contado a partir da(s) correspondente(s) regularização(ões).

19.2. Em caso de atraso de pagamento em relação ao prazo de 30 (trinta) dias contados da apresentação da nota fiscal/fatura no protocolo financeiro da Prefeitura, o valor da nota fiscal poderá ser atualizado monetariamente INPC (Índice Nacional de Preço ao Consumidor), entre a data em que deveria ter sido adimplida a obrigação e o efetivo pagamento (conforme art.40, XIV, “c”, Lei Federal 8666/1993).

20. SANÇÕES ADMINISTRATIVAS

20.1. No caso de inexecução total ou parcial, ou, ainda, atraso injustificado do objeto desta licitação, sem prejuízos das responsabilidades civis e criminais, ressalvadas as situações devidamente justificadas e comprovadas, a critério da Administração Pública, garantia a ampla defesa e o contraditório, serão aplicadas as seguintes penalidades, cumulativamente ou não:

I. Advertência.

a) A advertência será formalizada por meio de documento expedido pelo Município:

II. Multa, nos seguintes termos:

a) Pelo atraso no fornecimento, será aplicada multa de mora de 2% (dois por cento) ao dia sobre o valor da Autorização de Fornecimento, até o prazo máximo de 10 (dez) dias. Vencido o prazo, o contrato poderá ser considerado cancelado, a critério da Administração, ficando sujeita às penalidades previstas nos artigos 86, 87 e 88 da Lei nº. 8.666/93 e alterações

Rua Jacarandá, 300 – Nações – Fazenda Rio Grande/PR – CEP 83823-901 – Fone/Fax (41) 3627-8500.



PREFEITURA DO MUNICÍPIO DE FAZENDA RIO GRANDE – PR
COMISSÃO PERMANENTE DE LICITAÇÕES

posteriores, assim como as contratuais, tudo sem prejuízo da multa relativa à rescisão, prevista na letra “e” e perdas e danos.

b) Pela recusa em realizar o fornecimento, multa de 10% (dez por cento) sobre o valor registrado, sem prejuízo das perdas e danos e, se for o caso multa relativa à rescisão, prevista na letra “e” e perdas e danos.

c) Pela demora em refazer o serviço rejeitado ou corrigir as falhas do produto fornecido ou complementar a quantidade, a contar do quinto dia da notificação da rejeição, aplicar-se-á multa de 2% (dois por cento) do valor do material, por dia decorrido, até o limite de 10% (dez por cento) do valor dos serviços não substituídos, corrigidos ou não complementados, tudo sem prejuízo da multa relativa à rescisão, prevista na letra “e” e perdas e danos.

d) Pelo não cumprimento de qualquer condição fixada na Lei 8.666/93 e suas alterações, ou no instrumento convocatório ou, ainda, no contrato, e não abrangida nos incisos anteriores ou subsequentes, aplicar-se-á multa de 1% (um por cento) do valor do contrato, sem prejuízo das multas relativas à rescisão e perdas e danos, prevista na letra “e” e perdas e danos.

e) Pelo descumprimento parcial ou integral do estabelecido no contrato, que enseje rescisão, multa de 10% (dez por cento) do valor registrado, sem prejuízo de perdas e danos e das demais multas.

III. Quem, convocado dentro do prazo de validade da sua proposta, não assinar o Contrato, deixar de entregar ou apresentar documentação falsa exigida para o certame, ensejar o retardamento da execução de seu objeto, não mantiver a proposta, falhar ou fraudar na execução do objeto, comportar-se de modo inidôneo ou cometer fraude fiscal, ficará impedido de licitar e contratar com a União, Estados, Distrito Federal ou Municípios e, será descredenciado no SICAF, ou nos sistemas de cadastramento de fornecedores a que se refere o inciso XIV do Art. 4º da Lei 10520/02, pelo prazo de 02 (dois) anos até o máximo 05 (cinco) anos, sem prejuízo de multa de 10% (dez por cento) do valor da sua proposta atualizada e das demais cominações legais.

IV. Declaração de inidoneidade para licitar ou contratar com esta Administração Pública, enquanto perdurarem os motivos determinantes da punição ou até que seja promovida a reabilitação perante a própria autoridade que aplicou a penalidade, que será concedida sempre que a penalizada ressarcir o Município, pelos prejuízos resultantes e, após, decorrido o prazo da sanção aplicada com base no item anterior. A Declaração terá sua publicação na Imprensa Oficial, de acordo com a Lei nº. 8.666/93.

20.2 Além do previsto acima, pelos motivos que se seguem, principalmente, a contratada estará sujeita às penalidades tratadas nos Incisos III e IV do subitem 20.1, cumuladas com multas, tanto moratórias como sancionatórias.

I - pelo descumprimento do prazo de fornecimento;

II - pela recusa em atender alguma solicitação para correção no fornecimento, caracterizada pelo atendimento à solicitação não ocorrer no prazo de 05 (cinco) dias, contado da data da rejeição,

Rua Jacarandá, 300 – Nações – Fazenda Rio Grande/PR – CEP 83823-901 – Fone/Fax (41) 3627-8500.





PREFEITURA DO MUNICÍPIO DE FAZENDA RIO GRANDE – PR
COMISSÃO PERMANENTE DE LICITAÇÕES

devidamente notificada.

III - pela não execução do fornecimento de acordo com as especificações e prazos estipulados neste Edital e no contrato.

20.3 Além das penalidades citadas, a contratada ficará sujeita, ainda, às demais penalidades referidas no Capítulo IV da Lei Federal nº 8.666/93 e posteriores alterações.

20.4 As multas estabelecidas podem ser aplicadas isolada ou cumulativamente, ficando o seu total limitado a 20% (vinte por cento) do valor registrado, sem prejuízo de perdas e danos cabíveis.

20.5 Poder-se-á descontar dos pagamentos porventura devidos à contratada as importâncias alusivas a multas, ou efetuar sua cobrança mediante inscrição em dívida ativa do Município, ou por qualquer outra forma prevista em Lei.

20.6 O fornecedor terá seu contrato rescindido quando:

- a) descumprir as condições do contrato;
- b) não retirar a respectiva nota de empenho ou instrumento equivalente, no prazo estabelecido pela Administração, sem justificativa aceitável;
- c) não aceitar reduzir o seu preço registrado, na hipótese de este se tornar superior àqueles praticados no mercado;
- d) presentes razões de interesse público.

20.6.1 A rescisão do contrato, nas hipóteses acima previstas, assegurados o contraditório e amplo defesa, será formalizado por despacho da autoridade competente.

20.6.2 O fornecedor poderá solicitar o cancelamento do seu contrato na ocorrência de fato superveniente que venha comprometer a perfeita execução contratual, decorrentes de caso fortuito ou de força maior, devidamente comprovado.

20.6.3 A comunicação do cancelamento do preço registrado, nos casos previstos no item nesta cláusula, será feita mediante publicação em imprensa oficial do Município.

20.7 O contrato poderá ser suspensa ou cancelada no interesse da Administração e nas hipóteses dos artigos 77 e 78 da Lei nº. 8.666/93, ou a pedido justificado do interessado e aceito pela Administração, presente as razões orientadas pela Teoria da Imprevisão.

20.8 Qualquer penalidade aplicada deverá ser registrada; tratando-se de penalidade que implique no impedimento de licitar e contratar com o Município, ou de declaração de inidoneidade, será obrigatória a comunicação do ato ao Tribunal de Contas do Estado.

21 CLÁUSULAS ANTICORRUPÇÕES:



PREFEITURA DO MUNICÍPIO DE FAZENDA RIO GRANDE – PR
COMISSÃO PERMANENTE DE LICITAÇÕES

21.2 A parte CONTRATANTE compromete-se a observar os preceitos legais instituídos pelo ordenamento jurídico brasileiro no que tange ao combate à corrupção, em especial a Lei nº 12.846, de 1º de Agosto de 2013, e, no que forem aplicáveis, os seguintes tratados internacionais: Convenção sobre o Combate da Corrupção de Funcionários Públicos Estrangeiros em Transações Comerciais Internacionais (Convenção da OCDE) - promulgada pelo Decreto nº 3.678, de 30 de novembro de 2000; a Convenção Interamericana Contra a Corrupção (Convenção da OEA) - promulgada pelo Decreto nº 4.410, de 7 de outubro de 2002; e a Convenção das Nações Unidas Contra a Corrupção (Convenção das Nações Unidas) - promulgada pelo Decreto nº 5.687, de 31 de janeiro de 2006.

21.3 A participação no certame licitatório implica na total conhecimento e ciência, por parte dos licitantes, dos dispositivos contidos na Lei nº 12.846/2013, bem como na obrigação de tomar todas as providências para fazer com que seus administradores, funcionários e representantes tomem ciência quanto ao teor da mencionada Lei nº 12.846/2013.

21.4 Qualquer descumprimento das regras da Lei Anticorrupção e suas regulamentações, por parte do(a) LICITANTE/CONTRATADO(a), em qualquer um dos seus aspectos, poderá ensejar: I - Instauração do Procedimento de Apuração da Responsabilidade Administrativa – PAR, nos termos do Decreto nº 8.420/2015 e Instrução Normativa CGU nº 13/2019, com aplicação das sanções administrativas porventura cabíveis; II – Ajuizamento de ação com vistas à responsabilização na esfera judicial, nos termos dos artigos 18 e 19 da Lei nº 12.846/2013;

21.5 Os licitantes obrigam-se a conduzir os seus negócios e práticas comerciais de forma ética e íntegra em conformidade com os preceitos legais vigentes no país.

21.6 A participação no certame licitatório implica, para todos os fins, na declaração, sob as penas da lei, que a empresa/organização ora qualificada não pratica e nem permite que pratiquem, sob sua esfera de atuação, atos contrários às leis, normas, regras e regulamentos vigentes no ordenamento jurídico brasileiro, que importem lesão à Administração Pública Nacional ou Estrangeira, nos termos do art. 5º da Lei nº 12.846 de 1º de agosto de 2013 - Lei Anticorrupção. Outrossim, que a empresa emenda os melhores esforços para prevenir, mitigar e erradicar condutas inadequadas da sua atuação, pautando suas atividades nas melhores práticas do mercado, no que se refere ao combate de desvios éticos e de integridade.

22 DISPOSIÇÕES GERAIS:

22.2 O Município poderá prorrogar, a qualquer tempo, os prazos para credenciamento, recebimento das propostas e lances.

22.3 A presente licitação não importa necessariamente em contratação, podendo o Município revogá-la, no todo ou em parte, por razões de interesse público, derivadas de fato supervenientes comprovados ou anulá-la por ilegalidade, de ofício ou por provocação mediante ato escrito e fundamentado disponibilizado no sistema para conhecimento dos participantes da licitação.

22.4 O proponente é responsável pela fidelidade e legitimidade das informações prestadas e dos



PREFEITURA DO MUNICÍPIO DE FAZENDA RIO GRANDE – PR
COMISSÃO PERMANENTE DE LICITAÇÕES



PREFEITURA DO MUNICÍPIO DE FAZENDA RIO GRANDE – PR
COMISSÃO PERMANENTE DE LICITAÇÕES

documentos apresentados em qualquer fase da licitação. A falsidade de qualquer documento apresentado ou ilegalidade ou a inverdade das informações nele contidas implicará a imediata desclassificação do proponente que o tiver apresentado, ou, caso tenha sido vencedor, a rescisão de contrato ou de pedido de compra/serviços, sem prejuízo das demais sanções cabíveis.

22.5 É facultado ao(à) Pregoeiro(a) ou a Autoridade Superior, em qualquer fase da licitação, promover diligências com vistas a esclarecer ou a complementar a instrução do processo.

22.6 Os licitantes intimados para prestar quaisquer esclarecimentos adicionais deverão fazê-lo no prazo determinado pelo(a) pregoeiro(a), sob pena de desclassificação/ inabilitação.

22.7 As normas que disciplinam este Pregão serão sempre interpretadas em favor da ampliação da disputa entre proponentes, desde que não comprometam o interesse da Administração, a finalidade e a segurança da contratação.

22.8 O desatendimento de exigências formais não essenciais deixará de importar no afastamento da proponente, desde que possíveis à exata compreensão de sua proposta e a aferição da sua qualificação, durante a realização da sessão pública do PREGÃO.

22.9 O proponente assume o custo para a preparação e apresentação de sua proposta, sendo que o órgão licitante não se responsabilizará, em qualquer hipótese, por esta despesa, independentemente da condução ou do resultado do PREGÃO.

22.10 Em qualquer fase do PREGÃO, caberá ao representante da licitante comprovar a exequibilidade da proposta ou lance, durante a própria sessão, implicando em desclassificação da proposta quando, inquirido, não comprovar por qualquer meio de prova admitida em direito.

22.11 A apresentação da proposta de preços implicará na aceitação, por parte da proponente, das condições previstas neste EDITAL e seus ANEXOS.

22.12 A proponente contratada ficará obrigada a aceitar, nas mesmas condições contratuais, os acréscimos ou supressões que se fizerem necessários, até 25% (vinte e cinco por cento) do valor do contrato, salvo as supressões resultantes de acordo celebrado entre as partes, que poderão reduzir o limite indicado.

22.13 Este Edital e seus Anexos, bem como as propostas das proponentes beneficiárias, farão parte integrante do contrato, independentemente de transcrição.

22.14 Todas as referências de tempo no Edital, no aviso e durante a sessão pública observarão o horário de Brasília – DF.

22.15 Na contagem dos prazos estabelecidos neste Edital e seus Anexos, excluir-se-á o dia do início e incluir-se-á o do vencimento. Só se iniciam e vencem os prazos em dias de expediente na Administração.

22.16 Os casos omissos neste EDITAL DE PREGÃO serão solucionados pelo PREGOEIRO, com

base na legislação federal e municipal incidentes, e nos princípios gerais de direito.

22.17 Será competente o Foro de Fazenda Rio Grande, Estado do Paraná, com renúncia expressa a qualquer outro, por mais privilegiado que seja, para solução de questões oriundas deste PREGÃO.

22.18 Qualquer informação a respeito deste Edital será fornecida aos interessados pela Divisão de Compras e Licitações telefone (41) 3627-8509, (41) 3627-8541 e/ou e-mail licitacoesfazendariogrande@hotmail.com em dias úteis, no horário compreendido das 08h00min às 12h00min e das 13h00min às 17h00min.

22.19 Fazem parte do presente instrumento convocatório os seguintes anexos:

ANEXO I – Especificações dos itens e quantidades estimadas.

ANEXO II – Carta Proposta.

ANEXO III – Declaração modelo unificada.

ANEXO IV – Minuta de Ata de Registro de Preços.

Fazenda Rio Grande, XX de maio de 2023.

Daiane S. Horobinski Serafim
Equipe de Apoio

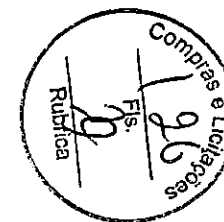

 PREFEITURA MUNICIPAL DE FAZENDA RIO GRANDE RELATÓRIO: RELAÇÃO DOS ITENS DA LICITAÇÃO	PREGÃO ELETRÔNICO Nr.: null/2023 - PE	
	CNPJ: 95.422.986/0001-02 Telefone: (41) 3627-8500 Rua Jacarandá, 300 CEP: 83823-901 - Fazenda Rio Grande PR	Processo Administrativo: 79/2023 Data do Processo: 23/05/2023

ANEXO I RELAÇÃO DOS ITENS DA LICITAÇÃO

Nº	Quantidade	Unid.	Especificação	Preço Unitário	Preço Total
1	5,000	UN	BALANÇO ACESSÍVEL PARA CADEIRANTE - BALANÇO ACESSÍVEL PARA CADEIRANTE - estrutura do balanço em aço tubular diâmetro de 42,40 mm com parede de 2,5mm, chumbado ou parafusado ao solo, estrutura principal em tubo de 63,00 mm de diâmetro e espessura de parede de 2,00 mm, estruturado com quatro colunas de alumínio 9X9 com cantos ovalizados / arredondados estruturado internamente. Estrutura aconchego da cadeira em aço tubular, diâmetro de 25,40 mm com parede de 2,0 mm, com chapa do piso em alumínio e espessura de 1,65 mm, guarda corpo da cadeira em aço tubular de 25,4 mm e parede de 1,55 mm, rampa de acesso basculante para a lateral com estrutura em aço tubular de 25,4 mm com parede de 1,55 mm, chapa piso em alumínio e espessura de 1,65 mm, fecho de segurança metálico entre rampa e cadeira. Dimensões do conjunto: largura 2400,00mm, altura 2400,00 mm e comprimento 1400,00mm; capacidade: 1 cadeirante. Acabamento com pintura epóxi a pó;	12.551,2500	62.756,25
2	4,000	UN	Parque Infantil I (Acessível) - Parque Infantil I (Acessível) - Torre composta por 6 colunas em aço carbono de 100mm x 100mm, equidistantes entre si em pelo menos 1m, plataforma com altura de 1,2m em madeira plástica, com estrutura metálica em aço 40x20mm. Cobertura fabricado com em tecido trama dupla de alta resistência, vazado, 100% poliéster recoberto com PVC, em 3 cores diferentes, com estrutura metálica. Escorregador rotomoldado com 2,7m de comprimento, escalada rotomoldada com 6 degraus, rampa de acesso com mínimo de 3 metros de comprimento, em madeira plástica, com guarda-corpo lateral fabricado com barras trafiladas 3/8" o tubo 31,75mm x 2mm. Deve trazer ainda 3 atividades interativas em rotomoldado: jogo da velha, jogo da memória e ábaco. As partes rotomoldadas devem ser fabricadas em polietileno atóxico, com aditivos anti-UV, antiestático e pigmentos com alta solidez a luz. As partes metálicas devem possuir tratamento de galvanização e acabamento em pintura epóxi. Todos os parafusos devem ser em aço inox. Apresentar Laudo de Névoa Salina de no mínimo 2400 horas, atendendo as exigências da ABNT NBR 8094/1983; Laudo de Peso Estático com resultado da massa calculada de no mínimo 185kg, atendendo as exigências da ABNT NBR 16071-4:2012; Apresentar Laudo Anti-UV da matéria prima de no mínimo 1000 horas, atendendo as exigências da ASTM G 154 e Apresentar Laudo da matéria prima de Resistência a Condutividade Elétrica (antiestático) das partes plásticas, atendendo as exigências da ABNT NBR 14922-2013.	44.453,1500	177.812,60

3	23,000	UN	Parque Infantil II - Parque Infantil II - Confeccionado em polietileno rotomoldado, atóxico, com adições anti-UV e antiestático e pigmentação a quente assegurando a qualidade da coloração. Brinquedo colorido, composto por duas escaladas contendo 5 degraus com orifícios vazados cada, um escorregador tubo, dois escorregadores pequenos com rampa contínua, ponte de passagem, balanço metálico duplo com assentos tipo cadeirinha em plástico rotomoldado com trava de segurança, arco de basquete e painel simulador de carro com volante e marcha, Módulos com abertura inferiores, paredes em diferentes formatos e telhado. Produto com acabamento arredondado. Dimensões aproximadas: 663cm (largura) x 212cm (altura) x 520 (comprimento). Apresentar Laudo Anti-UV da matéria-prima de no mínimo 1000 horas, atendendo as exigências da ASTM G 154 e Apresentar Laudo da matéria-prima de Resistência e Condutividade Elétrica (antiestático), atendendo as exigências da ABNT NBR 14922:2013.	20.549,5600	472.639,88
4	8,000	UN	Parque Infantil III - Parque Infantil III - Composto por: Estrutura em madeira plástica com colunas de 9x9cm com 3,5m, revestida com acabamento em polipropileno pigmentado. Composto por 4 plataformas, com aproximadamente 1,20m de altura do solo, com medidas aproximadas de 1,10m x 1,10m; estrutura em perfil de aço 2mm com abas de 8x3cm galvanizado, dois reforços transversais, confeccionado com deck de madeira plástica 13x3cm revestida em polipropileno pigmentado, 4 telhados em polietileno rotomoldado, medindo aproximadamente 1,40m x 1,40m. 1 tobogã com 4 curvas de 45° com diâmetro aproximado de 0,78m em polietileno rotomoldado e saída em parede dupla, fixados a torre por flange em polietileno rotomoldado medindo aproximadamente 1,03m x 1,05m, 1 escorregador curvo com aproximadamente 2,50m de comprimento em polietileno rotomoldado com portal de segurança em polietileno rotomoldado medindo aproximadamente 0,86m x 1,05m, 1 escorregador reto duplo com aproximadamente 2,50m de comprimento em polietileno rotomoldado, 1 escada com 5 degraus em polietileno rotomoldado medindo aproximadamente 60cm de largura e guarda corpo metálico com pintura eletrostática a pó, 1 escada aramada investida com 7 degraus, medindo aproximadamente 2,60m, confeccionada em tubo de aço com 25,4mm de diâmetro com pintura eletrostática a pó, 1 tubo de passagem em polietileno rotomoldado com aproximadamente 2,00m de comprimento e 0,78m de diâmetro fixados a torre por duas flanges em polietileno rotomoldado medindo aproximadamente 1,03m x 1,05m, 1 ponte concava medindo aproximadamente 1,98m com estrutura em aço galvanizado, assoalho em madeira plástica 13x3cm revestida em polipropileno pigmentado e guarda corpo metálico medindo aproximadamente 0,80m de altura com pintura eletrostática a pó, 1 ponte convexa medindo aproximadamente 1,98m com estrutura em aço galvanizado, assoalho em madeira plástica 13x3cm revestida em polipropileno pigmentado e guarda corpo metálico medindo aproximadamente 0,80m de altura com pintura eletrostática a pó, 1 escalada de cordas em tubo de aço com 25,4mm diâmetro com pintura eletrostática a pó, medindo aproximadamente 1,80m x 0,85m, cordas em nylon 14 com junções em plástico injetado com portal de segurança em polietileno rotomoldado medindo aproximadamente 0,86m x 1,05m, 1 escalada em polietileno rotomoldado 6 degraus medindo aproximadamente 1,20m com portal de segurança em polietileno rotomoldado	90.853,8200	726.830,56

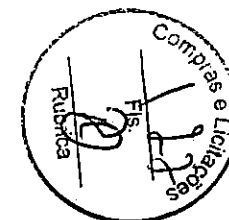

		<p>medindo aproximadamente 0,86m x 1,05m, 1 escorregador espiral rotomoldado medindo aproximadamente 1,80m de altura e largura de 1,60m, com plataforma auxiliar medindo aproximadamente de 1,10m x 1,10m, estrutura em perfil de aço 2mm com abas de 8,3cm galvanizado, dois reforços transversais, confeccionada com deck de madeira plástica 13x3cm revestida em polipropileno pigmentado, 1 coluna de 9x9cm com 3,00m revestida com acabamento em polipropileno pigmentado e 1 coluna com 1,00m com guarda corpo em ambos os lados em polietileno rotomoldado medindo aproximadamente 0,86m x 0,80m, 1 subida de bombeiro com 4 degraus em tubo de aço com 25,4mm de diâmetro com pintura eletrostática a pó medindo aproximadamente 2,70m., 1 guarda corpo em polietileno rotomoldado medindo aproximadamente 0,86m x 0,80m. Dimensões com tolerância de +/- 5%. Produto com certificação ABNT NBR 16071-2:2012 - Playgrounds - Parte 2: Requisitos de Segurança. Apresentar Laudo de Névoa Salina de no mínimo 2400 horas, atendendo as exigências da ABNT NBR 8094/1983; Laudo de Peso Estático com resultado da massa calculada de no mínimo 185kg, atendendo as exigências da ABNT NBR 16071-4: 2012; Apresentar Laudo Anti-UV da matéria-prima de no mínimo 1000 horas, atendendo as exigências da ASTM G 154 e Apresentar Laudo da matéria-prima de Resistência e Condutividade Elétrica (antiestático), atendendo as exigências da ABNT NBR 14922: 2013.</p>			<p>7 2,000 UN</p>	<p>diferentes formatos e telhado. Produto com acabamento arredondado. Dimensões aproximadas: 663cm (largura) x 212cm (altura) x 520 (comprimento). Apresentar Laudo Anti-UV da matéria-prima de no mínimo 1000 horas, atendendo as exigências da ASTM G 154 e Apresentar Laudo da matéria-prima de Resistência e Condutividade Elétrica (antiestático), atendendo as exigências da ABNT NBR 14922:2013.</p>	<p>90.853,8200</p>	<p>181.707,64</p>
<p>5</p>	<p>1,000 UN</p>	<p>Parque Infantil I (Acessível) - Parque Infantil I (Acessível) - Torre composta por 6 colunas em aço carbono de 100mm x 100mm, equidistantes entre si em pelo menos 1m, plataforma com altura de 1,2m em madeira plástica, com estrutura metálica em aço 40x20mm. Cobertura fabricada com em tecido trama dupla de alta resistência, vazado, 100% poliéster recoberto com PVC, em 3 cores diferentes, com estrutura metálica. Escorregador rotomoldado com 2,7m de comprimento, escalada rotomoldada com 6 degraus, rampa de acesso com mínimo de 3 metros de comprimento, em madeira plástica, com guarda-corpo lateral fabricado com barras trelladas 3/8" e tubo 31,75mm x 2mm. Deve trazer ainda 3 atividades lúdicas em rotomoldado: jogo da velha, jogo da memória e abaco. As partes rotomoldadas devem ser fabricadas em polietileno atóxico, com aditivos anti-UV, antiestático e pigmentos com alta solidez a luz. As partes metálicas devem possuir tratamento de galvanização e acabamento em pintura epóxi. Todos os parafusos devem ser em aço inox. Apresentar Laudo de Névoa Salina de no mínimo 2400 horas, atendendo as exigências da ABNT NBR 8094/1983; Laudo de Peso Estático com resultado da massa calculada de no mínimo 185kg, atendendo as exigências da ABNT NBR 16071-4:2012; Apresentar Laudo Anti-UV da matéria-prima de no mínimo 1000 horas, atendendo as exigências da ASTM G 154 e Apresentar Laudo da matéria-prima de Resistência e Condutividade Elétrica (antiestático) das partes plásticas, atendendo as exigências da ABNT NBR 14922:2013.</p>	<p>44.453,1500</p>	<p>44.453,15</p>	<p>Parque Infantil III - Parque Infantil III - Composto por: Estrutura em madeira plástica com colunas de 9x9cm com 3,5m, revestida com acabamento em polipropileno pigmentado. Composto por 4 plataformas, com aproximadamente 1,20m de altura do solo, com medidas aproximadas de 1,10m x 1,10m, estrutura em perfil de aço 2mm com abas de 8x3cm galvanizado, dois reforços transversais, confeccionado com deck de madeira plástica 13x3cm revestida em polipropileno pigmentado, 4 telhados em polietileno rotomoldado, medindo aproximadamente 1,40m x 1,40m. 1 tobogã com 4 curvas de 45º com diâmetro aproximado de 0,78m em polietileno rotomoldado e saída em parede dupla, fixados a torre por flange em polietileno rotomoldado medindo aproximadamente 1,03m x 1,05m, 1 escorregador curvo com aproximadamente 2,50m de comprimento em polietileno rotomoldado com portal de segurança em polietileno rotomoldado medindo aproximadamente 0,86m x 1,05m, 1 escorregador reto duplo com aproximadamente 2,50m de comprimento em polietileno rotomoldado, 1 escada com 5 degraus em polietileno rotomoldado medindo aproximadamente 60cm de largura e guarda corpo metálico com pintura eletrostática a pó, 1 escada aramada revestida com 7 degraus, medindo aproximadamente 2,60m, confeccionada em tubo de aço com 25,4mm de diâmetro com pintura eletrostática a pó, 1 tubo de passagem em polietileno rotomoldado com aproximadamente 2,00m de comprimento e 0,78m de diâmetro fixados a torre por duas flanges em polietileno rotomoldado medindo aproximadamente 1,03m x 1,05m, 1 ponte concava medindo aproximadamente 1,98m com estrutura em aço galvanizado, assoalho em madeira plástica 13x3cm revestida em polipropileno pigmentado e guarda corpo metálico medindo aproximadamente 0,80m de altura com pintura eletrostática a pó, 1 ponte convexa medindo aproximadamente 1,98m com estrutura em aço galvanizado, assoalho em madeira plástica 13x3cm revestida em polipropileno pigmentado e guarda corpo metálico medindo aproximadamente 0,80m de altura com pintura eletrostática a pó, 1 escalada de cordas em tubo de aço com 25,4mm diâmetro com pintura eletrostática a pó, medindo aproximadamente 1,80m x 0,86m, cordas em nylon 14 com junções em plástico injetado com portal de segurança em polietileno rotomoldado medindo aproximadamente 0,86m x 1,05m, 1 escalada em polietileno rotomoldado de 6 degraus medindo aproximadamente 1,20m com portal de segurança em polietileno rotomoldado medindo aproximadamente 0,86m x 1,05m, 1 escorregador espiral rotomoldado medindo aproximadamente 1,80m de altura e largura de 1,60m, com plataforma auxiliar medindo aproximadamente de 1,10m x 1,10m, estrutura em perfil de aço 2mm com abas de 8,3cm galvanizado, dois reforços transversais, confeccionado com deck de madeira plástica 13x3cm revestida em polipropileno pigmentado, 1 coluna de 9x9cm com 3,00m revestida com acabamento em polipropileno pigmentado e 1 coluna com 1,00m com guarda corpo em ambos os lados em polietileno rotomoldado medindo aproximadamente 0,86m x 0,80m, 1 subida de bombeiro com 4 degraus em tubo de aço com 25,4mm de diâmetro com pintura eletrostática a pó</p>	<p>90.853,8200</p>	<p>181.707,64</p>	
<p>6</p>	<p>7,000 UN</p>	<p>Parque Infantil II - Parque Infantil II - Confeccionado em polietileno rotomoldado, atóxico, com adições anti-UV e antiestático e pigmentação a quente assegurando a qualidade da coloração. Brinquedo colorido, composto por duas escaladas contendo 5 degraus com orifícios vazados cada, um escorregador tubo, dois escorregadores pequenos com rampa contínua, ponte de passagem, balanço metálico duplo com assentos tipo cadeirinha em plástico rotomoldado com trava de segurança, aro de basquete e painel simulador de carro com volante e marcha. Módulos com abertura inferiores, paredes em</p>	<p>20.549,5600</p>	<p>143.846,92</p>	<p>rotomoldado de 6 degraus medindo aproximadamente 1,20m com portal de segurança em polietileno rotomoldado medindo aproximadamente 0,86m x 1,05m, 1 escorregador espiral rotomoldado medindo aproximadamente 1,80m de altura e largura de 1,60m, com plataforma auxiliar medindo aproximadamente de 1,10m x 1,10m, estrutura em perfil de aço 2mm com abas de 8,3cm galvanizado, dois reforços transversais, confeccionado com deck de madeira plástica 13x3cm revestida em polipropileno pigmentado, 1 coluna de 9x9cm com 3,00m revestida com acabamento em polipropileno pigmentado e 1 coluna com 1,00m com guarda corpo em ambos os lados em polietileno rotomoldado medindo aproximadamente 0,86m x 0,80m, 1 subida de bombeiro com 4 degraus em tubo de aço com 25,4mm de diâmetro com pintura eletrostática a pó</p>	<p>20.549,5600</p>	<p>143.846,92</p>	

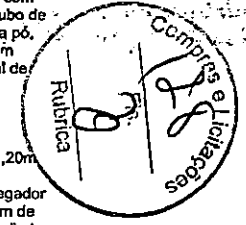

medindo aproximadamente 2,70m. 1 guarda corpo em polietileno rotomoldado medindo aproximadamente 0,88m x 0,80m. Dimensões com tolerância de +/- 5%. Produto com certificação ABNT NBR 16071-2:2012 – Playgrounds – Parte 2: Requisitos de Segurança. Apresentar Laudo de Névoa Salina de no mínimo 2400 horas, atendendo as exigências da ABNT NBR 8094/1983; Laudo de Peso Estático com resultado da massa calculada de no mínimo 185kg, atendendo as exigências da ABNT NBR 16071-4: 2012; Apresentar Laudo Anti-UV da matéria-prima de no mínimo 1000 horas, atendendo as exigências da ASTM G 154 e Apresentar Laudo da matéria-prima de Resistência e Condutividade Elétrica (antiestático), atendendo as exigências da ABNT NBR 14922: 2013.

(Valores expressos em Reais R\$)

Total Geral:

1.810.047,00

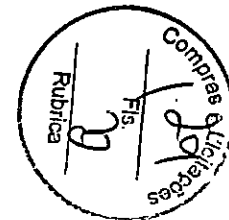



PREFEITURA DO MUNICÍPIO DE FAZENDA RIO GRANDE – PR
COMISSÃO PERMANENTE DE LICITAÇÕES

PREGÃO ELETRÔNICO N.º XI/2023
PROTOCOLO N.º 59893/2022
PROCESSO ADMINISTRATIVO N.º 79/2023

TERMO DE REFERÊNCIA COMPLEMENTAR AO ANEXO I

1. OBJETO

Aquisição de parque infantil.

2. ESPECIFICAÇÕES

2.1 As proponentes deverão apresentar para todos os itens constantes no edital Certificação do INMETRO.

2.2. As especificações do objeto estão estabelecidas no Anexo I, complementadas por este termo de referência.

3. JUSTIFICATIVA

Justifica-se tal pedido devido a utilização dos parques nas instituições de ensino, visando o desenvolvimento infantil além da sala de aula, considerando que o desenvolvimento infantil vai além do brincar, capacitando a criança a resolver problemas, tomar decisões, explorar, negociar e expressar-se em situações que são relevantes e significativas para elas. Ao brincar, os alunos não desenvolvem apenas as suas capacidades físicas, mas, principalmente, as suas competências emocionais e sociais.

4. MODALIDADE

4.1 Licitação / Registro de Preços;

5. DOTAÇÃO ORÇAMENTÁRIA:

Equipamentos e material permanente: 91, 483, 510, 511, 524, 546, 603 e 619.

6. TEMPO DE VIGÊNCIA

6.1 Ata de Registro de Preços deverá ter vigência de 12 (doze) meses, a contar da data de sua assinatura.

7. LOCAL DE ENTREGA

7.1 A contratada deverá efetuar a entrega diretamente no setor de Patrimônio Municipal – Rua



PREFEITURA DO MUNICÍPIO DE FAZENDA RIO GRANDE – PR
COMISSÃO PERMANENTE DE LICITAÇÕES

Venezuela n.º 247, Nações – Fazenda Rio Grande / PR.

8. RECEBIMENTO E CRITÉRIOS DE ACEITAÇÃO

8.1 O(s) bem(ns) será(ão) recebido(s):

a) Provisoriamente, a partir da entrega, para efeito de verificação da conformidade com as especificações constantes no edital e da proposta, por funcionário do Patrimônio Municipal, devidamente designado para este fim;

b) Definitivamente, no prazo máximo de 5 dias úteis após o recebimento provisório, pelo fiscal técnico do contrato para verificação do constante no termo de referência, para sua consequente aceitação, ou, em caso de alguma desconformidade, a não aceitação e tomada das medidas cabíveis para reparo das mesmas, ou substituição do objeto, em contato com a empresa.

c) No caso de reprovação do objeto, o reparo, ou, substituição, deverá ocorrer no prazo máximo de 10 (dez) dias.

d) Após o recebimento e o cadastramento do bem pelo setor de patrimônio, os itens serão entregues nas instituições conforme endereços constantes no ANEXO II, pelo setor responsável pelo recebimento (setor de Patrimônio Municipal).

e) Após a entrega nas instituições, a empresa vencedora do certame deverá providenciar a montagem dos itens nos locais indicados.

9. PRAZOS, CONDIÇÕES DE ENTREGA

9.1 A empresa deverá realizar a entrega neste Município em até 30 dias após recebimento da AF (Autorização de Fornecimento).

9.2 A empresa vencedora deverá oferecer garantia de no mínimo 12 meses após a entrega do bem. O termo de garantia deverá ser entregue no ato da entrega dos bens.

10. CONDIÇÕES DE PAGAMENTO

10.1 O pagamento será efetuado no prazo de até 30 dias contados da apresentação da nota fiscal/fatura que deverá ser emitida pelo mesmo estabelecimento (matriz ou filial) cujo CNPJ comprovou sua habilitação, a qual não poderá conter emendas, rasuras, acréscimos ou entrelinhas, devendo nela constar, além de seus elementos padronizados, os seguintes dizeres:

- PREFEITURA MUNICIPAL DE FAZENDA RIO GRANDE

- RUA JACARANDÁ N.º 300 - NAÇÕES - CEP 83.823-901 - FAZENDA RIO GRANDE/PR

- CNPJ/MF N.º 95.422.986/0001-02

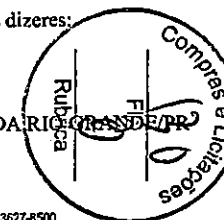

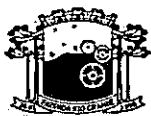

PREFEITURA DO MUNICÍPIO DE FAZENDA RIO GRANDE – PR
COMISSÃO PERMANENTE DE LICITAÇÕES

- INSCRIÇÃO ESTADUAL – ISENTA

EMPENHO Nº _____

10.2 A contratada deverá fazer constar na nota fiscal/fatura, o número da respectiva Autorização de Fornecimento.

10.2.1 A liberação do pagamento fica vinculada à comprovação pela CONTRATADA das seguintes certidões:

- a) CND (Certidão Negativa de Débitos da União);
- b) Certidão Negativa de Débitos Estadual;
- c) Certidão Negativa de Débitos Municipal;
- d) Certidão de Débitos Trabalhista;
- e) CRF (Consulta Regularidade do Empregador).

10.3 O Município reserva-se no direito de reter qualquer pagamento devido a CONTRATADA, independentemente de sua origem, quando a mesma não comprovar estar em dia com as obrigações previdenciárias. As retenções de que trata este item não estão sujeitas a qualquer correção durante o período em que permanecerem pendentes de comprovação.

11. FISCALIZAÇÃO

11.1 A fiscalização do contrato e verificação do atendimento às especificações ficará a cargo de Célia Regina Ferreira da Silva Ianiski – Matrículas-76401 / 200701 e Fiscal de Gestão Rosana Senhuk – Matrícula 353888 – Portaria SME 17/2022, devidamente designadas para este fim.

11.2 A fiscalização de que se trata este item não exclui nem reduz a responsabilidade da fornecedora, inclusive perante terceiros, por qualquer irregularidade, ainda que resultante de imperfeições técnicas, vícios rebitidórios, ou emprego de material inadequado ou de qualidade inferior, e, na ocorrência desta, não implica em corresponsabilidade da Administração ou de seus agentes e propostos.

12. OBRIGAÇÃO DA CONTRATADA

12.1 A CONTRATADA obriga-se:

12.1.2 Efetuar a entrega do(s) bem(ns) de acordo com a emissão de Autorização de Fornecimento, dentro do prazo previsto, nas condições, no(s) prazo(s) e no(s) local(is) indicado pela secretaria/orgão solicitante, em estrita observância das especificações do edital e da proposta, acompanhado da respectiva nota fiscal constando detalhadamente o preço, as indicações da marca,



PREFEITURA DO MUNICÍPIO DE FAZENDA RIO GRANDE – PR
COMISSÃO PERMANENTE DE LICITAÇÕES

fabricante, modelo, tipo e prazo de garantia;

12.1.3 O(s) bem(ns) deve(m) estar acompanhado(s), quando for o caso, do manual do usuário, com versão em português, e da rede de assistência técnica autorizada;

12.1.4 Responsabilizar-se pelos vícios e danos decorrentes do objeto;

12.1.5 Manter, durante toda a execução do contrato, em compatibilidade com as obrigações assumidas, todas as condições de habilitação e qualificação exigidas na licitação, estando em dia quanto a sua Regularidade Fiscal.

12.1.6 Responsabilizar-se pelas despesas dos tributos, encargos trabalhistas, previdenciários, fiscais, comerciais, taxas, fretes, seguros, deslocamento do objeto para entrega e quaisquer outras que incidam ou venham a incidir na execução do contrato.

13. OBRIGAÇÕES DA CONTRATANTE

13.1 A CONTRATADA obriga-se a:

13.1.1 Receber provisoriamente o objeto, em local previsto no edital, em dia e horário a combinar entre a empresa e o(s) responsável(is) pelo recebimento;

13.1.2 Verificar no prazo fixado a conformidade do(s) objeto(s) com as especificações constantes no edital, para fins de aceitação e recebimento definitivo;

13.1.3 Acompanhar e fiscalizar o cumprimento das obrigações da CONTRATADA, através de servidor devidamente designado para este fim;

13.1.4 Efetuar o pagamento no prazo previsto.

14. ESTIMATIVAS

As situações não previstas neste objeto (item) deverão obedecer as normas e especificações brasileiras existentes.

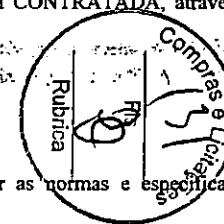

Ednelson Queiroz Sobral
Secretário Municipal de Educação
Decreto 6277/2022



PREFEITURA DO MUNICÍPIO DE FAZENDA RIO GRANDE – PR
COMISSÃO PERMANENTE DE LICITAÇÕES

Guilherme Silva Luiz Carlos
Diretor Geral – SME
Decreto 6324/2022

Célia Regina Ferreira da Silva Janiski
Matrículas 76401 / 200701

Rosana Senhuk
Fiscal de Gestão
Portaria SME 17/2022

Elaine Aparecida dos Santos
Coord. / Assess I – Administrativo
Portaria 159/2022



PREFEITURA DO MUNICÍPIO DE FAZENDA RIO GRANDE – PR
COMISSÃO PERMANENTE DE LICITAÇÕES

PREGÃO ELETRÔNICO Nº. xx/2023
PROTOCOLO Nº 59893/2022
PROCESSO ADMINISTRATIVO Nº. 79/2023

ANEXO II - CARTA PROPOSTA

À
PREFEITURA MUNICIPAL DE FAZENDA RIO GRANDE

A empresa _____ com sede na cidade de _____, Rua _____, n.º _____, Bairro _____, com CNPJ sob n.º _____, propõe a Prefeitura Municipal de Fazenda Rio Grande, a fornecer _____, conforme subitem 1.1 do edital em epígrafe, de acordo com a Cotação de Preços e anexos a seguir e nas seguintes condições:

Item/ITEM	Qtde	Unid	Especificação	Preço Unitário	Preço Total
VALOR TOTAL DA PROPOSTA: R\$ XXX,XX (inserir o valor por extenso)					

- a) Declaramos que concordamos integralmente com as condições estipuladas na presente licitação, que se vencedor deste certame, nos submeteremos ao cumprimento de seus termos.
- b) Declaramos, ainda, que nossa empresa não foi declarada inidônea, não está suspensa nem impedida de licitar e contratar com a Administração Pública.
- c) Se vencedora, na qualidade de representante legal, assinará o contrato, o Sr(a). _____, portador(a) da carteira de identidade RG n.º _____ e CPF/MF n.º _____.
- d) A validade da proposta é de 60 (sessenta) dias corridos, contados da data de recebimento das propostas, conforme estipulado no presente edital.
- e) Para contato informamos:
Responsável/Representante Legal (nome completo): _____
Telefone Fixo n.º: () _____
Fax n.º: () _____
Telefone Celular n.º: () _____
E-mail: _____
Local / data _____

Nome, RG e assinatura do
Responsável ou Representante Legal

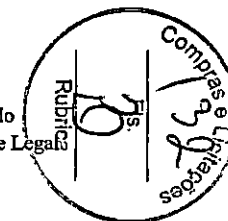

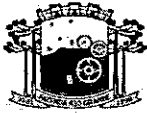

PREFEITURA DO MUNICÍPIO DE FAZENDA RIO GRANDE – PR
COMISSÃO PERMANENTE DE LICITAÇÕES

PREGÃO ELETRÔNICO Nº. xx/2023
PROTOCOLO Nº 59893/2022
PROCESSO ADMINISTRATIVO Nº. 79/2023

ANEXO III - DECLARAÇÃO MODELO UNIFICADA.

À
PREFEITURA MUNICIPAL DE FAZENDA RIO GRANDE
Ref. PREGÃO ELETRÔNICO Nº. xx/2023

Pelo presente instrumento, a empresa, CNPJ nº, com sede na, através de seu representante legal infra-assinado, que:

() Declara, sob as penas do artigo 299 do Código Penal, que se enquadra na situação de microempresa, empresa de pequeno porte ou cooperativa, nos termos da Lei Complementar nº 123/06, alterada pela Lei Complementar nº 147/14, bem assim que inexistem fatos supervenientes que conduzam ao seu desenquadramento desta situação.

*Marcar este item caso se enquadre na situação de microempresa, empresa de pequeno porte ou cooperativa.

1) Declaramos, para os fins do disposto no inciso XXXIII do art. 7º da Constituição Federal, não empregamos menores de dezoito anos em trabalho noturno, perigoso ou insalubre e nem menores de dezesseis anos, em qualquer trabalho, salvo na condição de aprendiz, a partir dos quatorze anos de idade, em cumprimento ao que determina o inciso V do art. 27 da Lei nº 8.666/93, acrescida pela Lei nº 9.854/99;

2) Declaramos que assumimos inteira responsabilidade pela autenticidade de todos os documentos apresentados, sujeitando-nos a eventuais averiguações que se façam necessárias;

3) Comprometemo-nos a manter, durante todo o período de vigência do presente contrato, em compatibilidade com as obrigações assumidas, todas as condições de habilitação e qualificação exigidas nesta licitação;

4) Comprometemo-nos a repassar na proporção correspondente, eventuais reduções de preços decorrentes de mudanças de alíquotas de impostos incidentes sobre cumprimento do objeto, em função de alterações de legislação pertinente, publicadas durante a vigência do contrato;

5) Declaramos que temos conhecimento e submetemo-nos ao disposto neste edital e anexos e legislação aplicada;

6) Declaramos que até a presente data inexistem fatos impeditivos para nossa habilitação e participação no presente processo licitatório e estamos cientes da obrigatoriedade de declarar



PREFEITURA DO MUNICÍPIO DE FAZENDA RIO GRANDE – PR
COMISSÃO PERMANENTE DE LICITAÇÕES

ocorrências posteriores;

7) DECLARAMOS, ainda, que não fomos declarados inidôneos por nenhum órgão do poder público em qualquer de suas esferas;

8) Declaramos que seus sócios, dirigentes ou cotistas, bem como seu representante neste ato _____, inscrito no CPF sob nº _____, portador(a) da carteira de identidade nº _____, não são servidores do Município de Fazenda Rio Grande, nem cônjuge ou companheiro(a), parente em linha reta e/ou colateral, consanguíneo ou afim de servidor(a) público deste Município, que nele exerça cargo em comissão ou função de confiança, seja membro da comissão de licitação, pregoeiro ou atividade ligada à contratação;

9) Declaramos para os devidos efeitos e sob pena da lei que não possuir em seu quadro societário servidor público da ativa, empregado de empresa pública ou de sociedade de economia mista;

10) Declaramos, para os devidos fins de direito, na qualidade de Proponente dos procedimentos licitatórios, instaurados por este Município, que o(a) responsável legal da empresa é o (a) Sr.(a)....., Portador(a) do RG sob nº e CPF nº, cuja função/cargo é.....(sócio administrador/procurador/diretor/etc), responsável pela assinatura do contrato.

11) Declaramos, para os devidos fins que em caso de qualquer comunicação futura referente a este processo licitatório, bem como em caso de eventual contratação, concordo que o Contrato seja encaminhado para o seguinte endereço:

E-mail:

Telefone: ()

12) Caso altere o citado e-mail ou telefone comprometo-me em protocolizar pedido de alteração junto ao Sistema de Protocolo deste Município, sob pena de ser considerado como intimado nos dados anteriormente fornecidos.

13) Nomeamos e constituímos o senhor(a)....., portador(a) do CPF/MF sob nº....., para ser o(a) responsável - para acompanhar a execução do Contrato, referente ao PREGÃO ELETRÔNICO Nº. xx/2023 e todos os atos necessários ao cumprimento das obrigações contidas no instrumento convocatório, seus Anexos e na Contratos/Contrato.

14) DECLARAMOS, sob as penas da lei: Que estamos cientes conhecemos e entendemos os termos das leis anticorrupção brasileiras ou de quaisquer outras aplicáveis sobre o objeto do presente contrato/ata, comprometendo-se a abster-se de qualquer atividade que constitua uma violação das disposições destas Regras Anticorrupção, por si e por seus administradores, diretores,

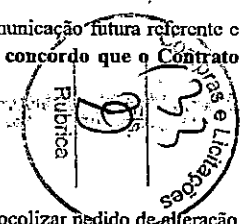



PREFEITURA DO MUNICÍPIO DE FAZENDA RIO GRANDE – PR
COMISSÃO PERMANENTE DE LICITAÇÕES



PREFEITURA DO MUNICÍPIO DE FAZENDA RIO GRANDE – PR
COMISSÃO PERMANENTE DE LICITAÇÕES

funcionários e agentes, bem como seus sócios que venham a agir em seu nome. Que se obriga a conduzir suas práticas comerciais, durante a consecução do presente Contrato/Ata, de forma ética e em conformidade com os preceitos legais aplicáveis. Que na execução deste Contrato/Ata, nem a empresa nem qualquer de seus diretores, empregados, agentes ou sócios agindo em seu nome, devem dar, oferecer, pagar, prometer pagar, ou autorizar o pagamento de, direta ou indiretamente, qualquer dinheiro ou qualquer coisa de valor a qualquer autoridade governamental, consultores, representantes, parceiros, ou quaisquer terceiros, com a finalidade de influenciar qualquer ato ou decisão do agente ou do governo, ou para assegurar qualquer vantagem indevida, ou direcionar negócios para, qualquer pessoa, e que violem as Regras Anticorrupção. A empresa, por si e por seus administradores, diretores, empregados, agentes, proprietários e acionistas que atuam em seu nome, concorda que contratada ou sua cliente final terão o direito de realizar procedimento de auditoria para certificar-se da conformidade contínua com as declarações e garantias dadas neste ato, mediante notificação prévia, e que deve cooperar plenamente em qualquer auditoria realizada nos termos desta Declaração.

15) Declaramos neste ato que:

(a) não violou, viola ou violará as Regras Anticorrupção;

(b) tem ciência que qualquer atividade que viole as Regras Anticorrupção é proibida e que conhece as consequências possíveis de tal violação, inclusive a possibilidade de rescisão motivada imediata do presente contratual, independentemente de qualquer notificação, observadas as penalidades devidas.

16) Por ser expressão da verdade, firmamos a presente.

Assinatura do Responsável pela Empresa
(Nome Legível/Cargo)

Local / data
Nome, RG e assinatura.
Responsável ou Representante Legal

PREGÃO ELETRÔNICO N°. xx/2023

PROTOCOLO N° 59893/2022

PROCESSO ADMINISTRATIVO N°. 79/2023

ANEXO IV - MINUTA DA ATA DE REGISTRO DE PREÇOS

1. Aos dias do mês de de 2023, autorizado pelo PREGÃO ELETRÔNICO N°. xx/2023 foi expedida a presente ATA DE REGISTRO DE PREÇOS, de acordo com o disposto nas Leis Federais nº. 8.666/1993 e 10.520/2002, que, conjuntamente com as condições a seguir estipuladas, regem o relacionamento obrigacional entre o Município de Fazenda Rio Grande, pessoa jurídica de direito público interno, inscrita no CNPJ sob o nº 95.422.986/0001-02, neste ato representado por seu Prefeito Municipal, Sr. xxxxxx, portador da Carteira de Identidade RG nº. _____ - SSP-PR e inscrito no CPF/MF sob o nº. _____, neste ato assistido pelo Procurador do Município _____, OAB/PR _____ e em conjunto com o Secretário Municipal _____, inscrito no CPF/MF sob o nº. _____ e o DETENTOR DA ATA _____, pessoa jurídica de direito privado, inscrita no CNPJ sob nº. _____, Inscrição Estadual nº. _____, Inscrição Municipal nº. _____, com endereço à _____, neste ato representado por _____, inscrito no CPF sob nº. _____

1.1. Tendo em vista o resultado da licitação na modalidade PREGÃO ELETRÔNICO N°. xx/2023, homologado pelo Senhor Prefeito Municipal em XXX de XXXX de 2023, bem como a classificação obtida no certame, realiza-se a presente ATA DE REGISTRO DE PREÇOS com objeto a "Aquisição de Parque Infantil para as instituições da rede municipal de ensino e para as praças do Município, conforme solicitação das Secretarias Municipais de Educação e Meio Ambiente".

1.2. As especificações, quantidades, preços unitários e globais ofertados pela empresa classificada no certame, serão conforme o especificado na Tabela de itens e valores extraída do sistema Betha Compras.

1.3. O valor total da presente Ata correspondente ao preço obtido no certame licitatório, é de R\$ _____ (_____), no qual se inclui todos os tributos, diretos ou indiretos, sobre a execução do objeto.

1.4. Integra e completa a presente Ata de Registro de Preços, para melhor caracterização dos serviços e resultados, bem como para definir procedimentos e normas decorrentes das obrigações ora contraídas e para todos os fins de direito, obrigando as partes em todos os seus termos, as condições expressas no Edital do PREGÃO ELETRÔNICO N°. xx/2023 e seus anexos, sendo

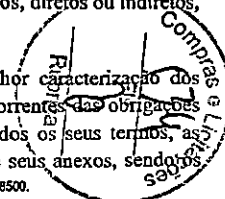



PREFEITURA DO MUNICÍPIO DE FAZENDA RIO GRANDE – PR
COMISSÃO PERMANENTE DE LICITAÇÕES

mesmos considerados suficientes para, em complemento a esta ATA Registro de Preços, definir sua extensão e, desta forma, reger a execução do objeto contratado, bem como o CONTRATADO assume todas as exigências do Edital retro mencionado e todos seus Anexos.

2. O Órgão Gerenciador efetuará seus pedidos ao Detentor da Ata, através da entrega da Autorização de Fornecimento/Serviço ou Nota de Empenho por onde correrá a despesa, mediante comprovante de recebimento por qualquer meio, inclusive fac-símile, na forma descrita no Edital de PREGÃO ELETRÔNICO Nº. xx/2023.

3. O fornecimento será efetuado com prazo de entrega não superior a 30 (trinta) dias, contados a partir do recebimento da Autorização de Fornecimento.

3.1. Os bens deverão ser entregues no setor de Patrimônio Municipal, situado na Av. Venezuela, nº 247, Bairro Eucaliptos, Fazenda Rio Grande no horário das 8:00 horas às 12:00 e das 13:00 às 17:00 horas.

3.2. Os descritivos detalhados dos itens estão fixados no **Termo de Referência Complementar e Anexos I**.

3.3. Os itens deverão apresentar o padrão qualidade, estando de acordo com legislação vigente e sempre que houver questionamento fundamentado o mesmo deverá ser atendido.

3.4. Pedidos em pequena quantidade não caracterizam justificativa para atrasos ou recusa de entrega.

4. Os itens registrados serão recebidos provisoriamente para efeito de simultânea ou posterior verificação, conforme o caso, da compatibilidade com as especificações pactuadas, envolvendo a qualidade, quantidade, testes de aceite, perfeita adequação, resultando no recebimento definitivo, que será realizado pelo servidor devidamente designado como fiscal pela Secretaria Solicitante, observado o prazo de até 5 (cinco) dias úteis de sua entrega.

4.1. Na hipótese da verificação a que se refere o subitem anterior não ser procedida dentro do prazo fixado, reputar-se-á como realizada, consumando-se o recebimento definitivo no dia do esgotamento do prazo.

4.2. O recebimento definitivo não exclui a responsabilidade da proponente adjudicatária, nos termos das prescrições legais, podendo levar à rescisão da Ata de Registro de Preços, sem prejuízo das sanções previstas no Edital, bem como nesta Ata de Registro de Preços.

4.3. A fiscalização da contratação será exercida pelos servidores Célia Regina Ferreira da Silva Ianiski, matrícula 76401/200701 para os itens pertencentes à Secretaria de Educação e Leidiana de Siqueira, matrícula 353888, para os itens pertencentes à Secretaria do Meio Ambiente, as quais competirão dirimir as dúvidas que surgirem no curso da execução do contrato, e de tudo dará ciência à Administração.

4.4. Os representantes da Contratante deverão ter a experiência necessária para o



PREFEITURA DO MUNICÍPIO DE FAZENDA RIO GRANDE – PR
COMISSÃO PERMANENTE DE LICITAÇÕES

acompanhamento e controle da execução do Contrato.

4.5. Os fiscais da Ata de Registro de Preços anotarão em registro próprio todas as ocorrências relacionadas com a execução do Contrato, indicando dia, mês e ano, bem como o nome dos funcionários eventualmente envolvidos, determinando o que for necessário à regularização das faltas ou defeitos observados e encaminhando os apontamentos à autoridade competente para as providências cabíveis.

4.6. A fiscalização de que trata este item não exclui nem reduz a responsabilidade da fornecedora, inclusive perante terceiros, por qualquer irregularidade, ainda que resultante de imperfeições técnicas, vícios redibitórios, ou emprego de material inadequado ou de qualidade inferior, e, na ocorrência desta, não implica em corresponsabilidade da Administração ou de seus agentes e prepostos, de conformidade com o art. 70 da Lei nº 8.666, de 21 de junho de 1993.

5. O recebimento definitivo não exclui a responsabilidade da proponente adjudicatária, nos termos das prescrições legais, podendo levar ao cancelamento da Ata de Registro de Preços, sem prejuízo das sanções previstas neste Registro de Preços.

5.1. Em caso de não aceitação do item objeto deste PREGÃO, fica a Detentora da Ata obrigada a retirá-lo e substituí-lo no prazo de 10 (dez) dias contados da notificação a ser expedida pela Contratante, ou imediatamente, sob pena multa de 2% da autorização de fornecimento, ao dia, até o limite de 10 % (dez por cento) do valor produtos não substituídos, corrigidos ou não complementados, em conformidade com o item 12, II, "c" da presente Ata.

5.2. Em caso de diferença de quantidade, fica a Detentora da Ata obrigada a providenciar sua complementação no prazo de 10 (dez) dias contados da notificação a ser expedida pela Contratante, ou imediatamente, sob pena multa de 2% da autorização de fornecimento, ao dia, até o limite de 10 % (dez por cento) do valor produtos não substituídos, corrigidos ou não complementados, em conformidade com o item 12, II, "c" da presente Ata.

6. O pagamento será efetuado conforme a entrega dos produtos, através de depósito bancário, em até 30 (trinta) dias contados da liquidação da nota fiscal/fatura, conforme disponibilidade financeira na fonte de recursos, no protocolo financeiro da Prefeitura, desde que devidamente atestada pela Secretaria solicitante e anexada às provas de regularidade relativa a Tributos Federais e à Dívida Ativa da União referente a todos os tributos federais e à Dívida Ativa da União - DAU, abrangendo inclusive as contribuições sociais - INSS, de Garantia do Tempo de Serviço - FGTS, Tributos Municipais e Tributos Estaduais e Certidão Negativa de Débitos Trabalhistas.

6.1. Se o término do prazo para pagamento ocorrer em dia sem expediente no órgão licitante, o pagamento deverá ser efetuado no primeiro dia útil subsequente.

6.2. Em caso de irregularidade na execução do objeto e/ou na documentação fiscal. O prazo de pagamento será contado a partir da(s) correspondente(s) regularização(ões).

6.3. Em caso de atraso de pagamento em relação ao item 6, o valor da nota fiscal poderá ser atualizado monetariamente INPC (Índice Nacional de Preço ao Consumidor), entre a data em que

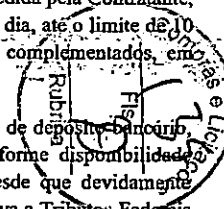



PREFEITURA DO MUNICÍPIO DE FAZENDA RIO GRANDE – PR
COMISSÃO PERMANENTE DE LICITAÇÕES

deveria ter sido adimplida a obrigação e o efetivo pagamento (conforme art.40, XIV, "c", Lei Federal 8666/1993).

7. A Ata de Registro de Preços terá vigência de 12 (doze) meses.

7.1. Em razão da vigência por 12 (doze) meses, somente serão deferidos eventuais reajustes de preços:

a) Em razão de alteração significativa de valores de mercado que, comprovadamente, impeçam o fornecedor de continuar o fornecimento sem o reajuste;

b) Mediante pedido escrito e fundamentado por parte do fornecedor;

c) Pelo INPC (Índice Nacional de Preços ao Consumidor); caso tal índice seja suficiente para atualizar os valores para aqueles praticados pelo mercado.

7.1.1. O pedido poderá ser feito pelo fornecedor ou pela Secretaria interessada e o reajuste poderá ser para mais ou para menos, de acordo com os preços praticados no mercado.

7.1.2. O equilíbrio econômico-financeiro estará condicionado à apresentação de notas fiscais de períodos diversos, sendo uma de data próxima ao certame e outra de data próxima à ocorrência que resultou no aumento de preço.

7.1.2.1. Havendo impossibilidade de apresentação de notas fiscais a empresa deverá expor sua justificativa, a qual deverá ser submetida à aceitação do(a) Secretário(a) Municipal.

7.1.2.2. O pedido de equilíbrio econômico deve ser realizado através do protocolo geral da Prefeitura (<https://www.fazendariogrande.pr.gov.br/conheca-o-novo-ambiente-de-protocolos>).

8. Esta Ata de Registro de Preços não obriga o Órgão Gerenciador a firmar as contratações com o Detentor da Ata, ficando-lhe facultada a utilização de outros meios, assegurada, nesta hipótese, a preferência do beneficiário do registro em igualdade de condições, nos termos do art. 15, § 4º da Lei Federal nº. 8.666/93.

9. As despesas decorrentes da presente licitação onerarão os seguintes recursos orçamentários:

Código Reduzido	Funcional	Fonte	Secretaria
383	16.001.12.361.0043.2065.4.4.90.52	107	SME
398	16.001.12.361.0043.2194.4.4.90.52	103	SME
398	16.001.12.361.0043.2194.4.4.90.52	104	SME
344	16.002.12.365.0043.2070.4.4.90.52	104	SME
407	16.002.12.365.0043.2195.4.4.90.52	107	SME
419	16.004.12.367.0043.2197.4.4.90.52	107	SME
428	16.004.12.367.0043.2200.4.4.90.52	103	SME



PREFEITURA DO MUNICÍPIO DE FAZENDA RIO GRANDE – PR
COMISSÃO PERMANENTE DE LICITAÇÕES

658	22.001.18.542.0057.2108.4.4.90.52	511	SMMA
675	22.001.18.542.0057.2220.4.4.90.52	1000	SMMA
810	30.001.18.542.0057.2122.4.4.90.52	1710	SMMA
670	22.001.18.542.0057.2125.4.4.90.52	1000	SMMA

10. A Detentora da Ata obriga-se a:

10.1. Efetuar a entrega dos bens nas condições, no(s) prazo(s) e no(s) local(is) indicados pela Secretaria/Órgão solicitante, em estrita observância das especificações do Edital e da proposta, acompanhado da respectiva nota fiscal eletrônica constando detalhadamente o preço, as indicações da marca, fabricante, modelo, tipo, procedência e prazo de garantia.

10.1.1. Os bens devem estar acompanhados, ainda, quando for o caso, do manual do usuário, com uma versão em português, e da relação da rede de assistência técnica autorizada.

10.2. Responsabilizar-se pelos vícios e danos decorrentes do produto, de acordo com os artigos 12, 13, 18 e 26, do Código de Defesa do Consumidor (Lei nº 8.078, de 11 de setembro de 1990).

10.3. O dever previsto no subitem anterior implica na obrigação de, a critério da Administração, substituir, reparar, corrigir, remover, ou reconstruir, às suas expensas, no prazo máximo de 10 (dez) dias o produto com avarias ou defeitos.

10.4. Atender prontamente a quaisquer exigências da Administração, inerentes ao objeto do presente Termo de Referência;

10.5. Comunicar à Administração, com antecedência mínima de 48 (quarenta e oito) horas que antecede a data da entrega, os motivos que impossibilitem o cumprimento do prazo previsto, com a devida comprovação;

10.6. Manter, durante toda a execução da ATA Registro de Preços, em compatibilidade com as obrigações assumidas, todas as condições de habilitação e qualificação exigidas na licitação.

10.7. Não transferir a terceiros, por qualquer forma, nem mesmo parcialmente, as obrigações assumidas, nem subcontratar qualquer das prestações a que está obrigada, exceto nas condições autorizadas no Termo de Referência, Edital ou na minuta da ATA de Registros de Preços.

10.8. Responsabilizar-se pelas despesas dos tributos, encargos trabalhistas, previdenciários, fiscais, comerciais, taxas, fretes, seguros, deslocamento de pessoal, prestação de garantia e quaisquer outras que incidam ou venham a incidir na execução da ATA de Registro de Preços.

10.9. Arcar com a responsabilidade civil por todos e quaisquer danos materiais e morais causados pela ação ou omissão de seus empregados, trabalhadores, prepostos ou representantes, dolosa ou culposamente, à União ou a terceiros;

10.10. Responsabilizar-se por todas as obrigações trabalhistas, sociais, previdenciárias, tributárias e as demais previstas na legislação específica, cuja inobservância não

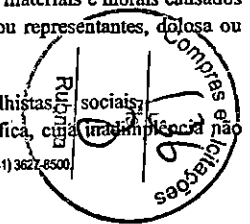



PREFEITURA DO MUNICÍPIO DE FAZENDA RIO GRANDE – PR
COMISSÃO PERMANENTE DE LICITAÇÕES

transfere responsabilidade à Administração;

10.11. Não permitir a utilização de qualquer trabalho do menor de dezesseis anos, exceto na condição de aprendiz para os maiores de quatorze anos; nem permitir a utilização do trabalho do menor de dezoito anos em trabalho noturno, perigoso ou insalubre;

10.12. Arcar com o ônus decorrente de eventual equívoco no dimensionamento dos quantitativos de sua proposta, inclusive quanto aos custos variáveis decorrentes de fatores futuros e incertos, devendo complementá-los, caso o previsto inicialmente em sua proposta não seja satisfatório para o atendimento ao objeto da licitação, exceto quando ocorrer algum dos eventos arrolados nos incisos do § 1º do art. 57 da Lei nº 8.666, de 21 de junho de 1993.

10.13. Manter durante a execução do contrato, todas as condições de habilitação exigidas na contratação.

11. A Contratante obriga-se a:

11.1. Receber provisoriamente o material, disponibilizando local, data e horário.

11.2. Proporcionar todas as condições para que a Contratada possa desempenhar seus serviços de acordo com as determinações do Contrato, do Edital e seus Anexos, especialmente do Termo de Referência.

11.3. Exigir o cumprimento de todas as obrigações assumidas pela Contratada, de acordo com as cláusulas contratuais e os termos de sua proposta.

11.4. Exercer o acompanhamento e a fiscalização dos serviços, por servidor(es) especialmente designado(s), anotando em registro próprio as falhas detectadas, indicando dia, mês e ano, bem como o nome dos empregados eventualmente envolvidos, e encaminhando os apontamentos à autoridade competente para as providências cabíveis.

11.5. Expedir as comunicações dirigidas à CONTRATADA e exigir, a qualquer tempo, que seja refeito/entregue qualquer serviço/objeto que julgar insuficientes, inadequados ou em desconformidade com o solicitado.

11.6. Verificar minuciosamente, no prazo fixado, a conformidade do item recebido provisoriamente com as especificações constantes do Edital e da proposta, para fins de aceitação e recebimento definitivo.

11.7. Acompanhar e fiscalizar o cumprimento das obrigações da Contratada, através de servidor especialmente designado.

11.8. Efetuar o pagamento no prazo previsto.

12. No caso de inexecução total ou parcial, ou ainda, atraso injustificado do objeto desta licitação, sem prejuízos das responsabilidades civil e criminal, ressalvado as situações devidamente justificadas e comprovadas, a critério da Administração Pública, garantia a ampla defesa e o



PREFEITURA DO MUNICÍPIO DE FAZENDA RIO GRANDE – PR
COMISSÃO PERMANENTE DE LICITAÇÕES

contraditório, serão aplicadas as seguintes penalidades, cumulativamente ou não:

I. Advertência.

a) A advertência será formalizada por meio de documento expedido pelo Município:

II. Multa, nos seguintes termos:

b) Pelo atraso no fornecimento, será aplicada multa de mora de 2% (dois por cento) ao dia sobre o valor da Autorização de Fornecimento, até o prazo máximo de 10 (dez) dias. Vencido o prazo da Ata de Registro de Preço poderá ser considerada rescindida, a critério da Administração, ficando sujeita às penalidades previstas nos artigos 86, 87 e 88 da Lei nº. 8.666/93 e alterações posteriores, assim como as contratuais, tudo sem prejuízo da multa relativa à rescisão, prevista na letra “c” e perdas e danos.

c) Pela recusa em realizar o fornecimento, multa de 10% (dez por cento) sobre o valor da Ata de Registro de Preços, sem prejuízo das perdas e danos e, se for o caso multa relativa à rescisão, prevista na letra “e” e perdas e danos.

d) Pela demora em substituir o material rejeitado ou corrigir as falhas do produto fornecido ou complementar a quantidade, a contar do quinto dia da notificação da rejeição, aplicar-se-á multa de 2% (dois por cento) do valor do material, por dia decorrido, até o limite de 10% (dez por cento) do valor produtos não substituídos, corrigidos ou não complementados, tudo sem prejuízo da multa relativa à rescisão, prevista na letra “e” e perdas e danos.

e) Pelo não cumprimento de qualquer condição fixada na Lei 8.666/93, e suas alterações, ou no instrumento convocatório ou ainda, na Ata de Registro de Preços, e não abrangida nos incisos anteriores ou subsequentes, aplicar-se-á multa de 1% (um por cento) do valor da Ata de Registro de Preços, sem prejuízo das multas relativas à rescisão e perdas e danos, prevista na letra “e” e perdas e danos.

f) Pelo descumprimento parcial ou integral do Registro de Preços, que enseje rescisão, multa de 10% (dez por cento) do valor registrado, sem prejuízo de perdas e danos e das demais multas.

III. Quem, convocado dentro do prazo de validade da sua proposta, não assinar a Ata de Registro de Preço, deixar de entregar ou apresentar documentação falsa exigida para o certame, ensejar o retardamento da execução de seu objeto, não mantiver a proposta, falhar ou fraudar na execução do objeto, comportar-se de modo inidôneo ou cometer fraude fiscal, ficará impedido de licitar e contratar com a União, Estados, Distrito Federal ou Municípios e, será descredenciado no SicaF, ou nos sistemas de cadastramento de fornecedores a que se refere o inciso XIV do Art. 4º da Lei 10520/02, pelo prazo de 02 (dois) anos até o máximo 05 (cinco) anos, sem prejuízo de multa de 10% (dez por cento) do valor da sua proposta atualizada e das demais cominações legais.

IV. Declaração de inidoneidade para licitar ou contratar com esta Administração Pública, enquanto perdurarem os motivos determinantes da punição ou até que seja promovida a reabilitação perante a própria autoridade que aplicou a penalidade, que será concedida sempre que a penalizada ressarcir o

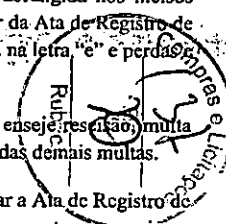



PREFEITURA DO MUNICÍPIO DE FAZENDA RIO GRANDE – PR
COMISSÃO PERMANENTE DE LICITAÇÕES

Município, pelos prejuízos resultantes e, após, decorrido o prazo da sanção aplicada com base no item anterior. A Declaração terá sua publicação na Imprensa Oficial, de acordo com a Lei nº. 8.666/93.

12.1. Além do previsto acima, pelos motivos que se seguem, principalmente, a detentora da Ata estará sujeita às penalidades tratadas nos Incisos III e IV do Item 10, cumuladas com multas, tanto moratórias como sancionatórias.

I - pelo descumprimento do prazo de fornecimento;

II - pela recusa em atender alguma solicitação para correção no fornecimento, caracterizada se o atendimento à solicitação não ocorrer no prazo de 05 (cinco) dias, contado da data da rejeição, devidamente notificada.

III - pela não execução do fornecimento de acordo com as especificações e prazos estipulados em Edital e nesta Ata de Registro de Preços.

12.2. Além das penalidades citadas, a Detentora da Ata/Contratada ficará sujeita, ainda, às demais penalidades referidas no Capítulo IV da Lei Federal nº 8.666/93 e posteriores alterações.

12.3. As multas estabelecidas podem ser aplicadas isolada ou cumulativamente, ficando o seu total limitado a 20% (vinte por cento) do valor registrado ou da Proposta Atualizada, sem prejuízo de perdas e danos cabíveis.

12.4. Poder-se-á descontar dos pagamentos porventura devidos à detentora da Ata as importâncias alusivas a multas, ou efetuar sua cobrança mediante inscrição em dívida ativa do Município, ou por qualquer outra forma prevista em Lei.

12.5. Qualquer penalidade aplicada deverá ser registrada; tratando-se de penalidade que implique no impedimento de licitar e contratar com o Município, ou de declaração de inidoneidade, será obrigatória a comunicação do ato ao Tribunal de Contas do Estado.

13. O registro de preços poderá ser suspenso ou cancelado no interesse da Administração e nas hipóteses dos artigos 77 e 78 da Lei nº. 8.666/93, ou a pedido justificado do interessado e aceito pela Administração, presente as razões orientadas pela Teoria da Imprevisão.

14. O fornecedor terá seu Registro de Preços cancelado quando:

a) descumprir as condições da Ata de Registro de Preços;

b) não retirar a respectiva nota de empenho ou instrumento equivalente, no prazo estabelecido pela Administração, sem justificativa aceitável;

c) não aceitar reduzir o seu preço registrado, na hipótese de este se tornar superior àqueles praticados no mercado;



PREFEITURA DO MUNICÍPIO DE FAZENDA RIO GRANDE – PR
COMISSÃO PERMANENTE DE LICITAÇÕES

d) presentes razões de interesse público.

e) o cancelamento de Registro de Preços, nas hipóteses acima previstas, assegurados o contraditório e amplo defesa, será formalizado por despacho da autoridade competente.

f) o fornecedor poderá solicitar o cancelamento do seu Registro de Preço na ocorrência de fato superveniente que venha comprometer a perfeita execução contratual, decorrentes de caso fortuito ou de força maior, devidamente comprovado.

g) a comunicação do cancelamento do preço registrado, nos casos previstos no item nesta cláusula, será feita mediante publicação em imprensa oficial do Município.

14.1. O cancelamento de registro, nas hipóteses acima previstas, assegurados o contraditório e ampla defesa, será formalizado por despacho da autoridade competente do Órgão Gerenciador.

14.2. O fornecedor poderá solicitar o cancelamento do seu Registro de Preço na ocorrência de fato superveniente que venha comprometer a perfeita execução contratual, decorrentes de caso fortuito ou de força maior devidamente comprovados.

14.3. A comunicação do cancelamento do preço registrado, nos casos previstos, será feita mediante publicação em imprensa oficial do Município.

15. As partes CONTRATANTES comprometem-se a observar os preceitos legais instituídos pelo ordenamento jurídico brasileiro no que tange ao combate à corrupção, em especial a Lei nº 12.846, de 1º de Agosto de 2013, e, no que forem aplicáveis, os seguintes tratados internacionais: Convenção sobre o Combate da Corrupção de Funcionários Públicos Estrangeiros em Transações Comerciais Internacionais (Convenção da OCDE) - promulgada pelo Decreto nº 3.678, de 30 de novembro de 2000; a Convenção Interamericana Contra a Corrupção (Convenção da OEA) - promulgada pelo Decreto nº 4.410, de 7 de outubro de 2002; e a Convenção das Nações Unidas Contra a Corrupção (Convenção das Nações Unidas) - promulgada pelo Decreto nº 5.687, de 31 de janeiro de 2006.

15.1. O DETENTOR DA ATA (XXXXXXXXXXXXXXXX) declara, por si e por seus administradores, funcionários, representantes e outras pessoas que agem em seu nome, direta ou indiretamente, estar ciente dos dispositivos contidos na Lei nº 12.846/2013; (ii) se obriga a tomar todas as providências para fazer com que seus administradores, funcionários e representantes tomem ciência quanto ao teor da mencionada Lei nº 12.846/2013.

15.2. O DETENTOR DA ATA, no desempenho das atividades objeto desta ATA, compromete-se perante a CONTRATANTE a abster-se de praticar ato(s) que possa(m) constituir violação da legislação aplicável ao presente instrumento pactual, incluindo aqueles descritos na Lei nº 12.846/2013, em especial no seu artigo 5º.

15.3. Qualquer descumprimento das regras da Lei Anticorrupção e suas regulamentações, por parte do DETENTOR DA ATA, em qualquer um dos seus aspectos, poderão ensejar: I - Instauração do Procedimento de Apuração da Responsabilidade Administrativa - PAR, nos termos do Decreto nº

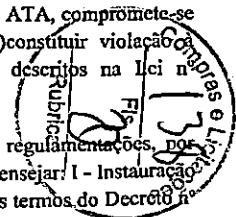



PREFEITURA DO MUNICÍPIO DE FAZENDA RIO GRANDE – PR
COMISSÃO PERMANENTE DE LICITAÇÕES

8.420/2015 e Instrução Normativa CGU nº 13/2019, com aplicação das sanções administrativas porventura cabíveis; II – Ajuizamento de ação com vistas à responsabilização na esfera judicial, nos termos dos artigos 18 e 19 da Lei nº 12.846/2013;

15.4. O DETENTOR DA ATA obriga-se a conduzir os seus negócios e práticas comerciais de forma ética e íntegra em conformidade com os preceitos legais vigentes no país.

15.5. O DETENTOR DA ATA declara, para todos os devidos fins, sob as penas da lei, que a empresa/organização ora qualificada não pratica e nem permite que pratiquem, sob sua esfera de atuação, atos contrários às leis, normas, regras e regulamentos vigentes no ordenamento jurídico brasileiro, que importem lesão à Administração Pública Nacional ou Estrangeira, nos termos do art. 5º da Lei nº 12.846 de 1º de agosto de 2013 – Lei Anticorrupção. Outrossim, declara que a empresa emvida os melhores esforços para prevenir, mitigar e erradicar condutas inadequadas da sua atuação, pautando suas atividades nas melhores práticas do mercado, no que se refere ao combate de desvios éticos e de integridade. As partes que o que subscrevem reconhecem que é verdade.

16. O Detentor da Ata deverá manter, enquanto vigorar o Registro de Preços e em compatibilidade com as obrigações por ele assumidas, todas as condições de habilitação e qualificação exigidas pelo Edital de PREGÃO ELETRÔNICO Nº. xx/2023.

17. Faz parte integrante desta Ata de Registro de Preços, aplicando todos os seus dispositivos, o edital de PREGÃO ELETRÔNICO Nº. xx/2023, as Autorizações de Fornecimento/Empenho com os termos aditados e a proposta da detentora da Ata naquilo que não contrariar as presentes disposições.

18. As questões oriundas desta Ata e do procedimento licitatório que a procedeu, serão dirimidas no Foro de Fazenda Rio Grande, Comarca da Região Metropolitana de Curitiba, Estado do Paraná, esgotadas as vias administrativas.

19. Para constar que foi lavrada a presente Ata de Registro de Preços, em 02 (duas) vias de igual teor e forma, que vão assinadas pelo Prefeito Municipal de Fazenda Rio Grande, e pelo representante do Detentor, e duas testemunhas.

20. Fazem parte da presente Ata os seguintes anexos:

ANEXO I – TERMO DE INTEGRIDADE E ÉTICA.

Fazenda Rio Grande, xx de xxxxx de 2022.

Marco Antonio Marcondes Silva

(Razão Social)

Rua Jacarandá, 300 – Nações – Fazenda Rio Grande/PR – CEP 83823-901 – Fone/Fax (41) 3627-8500



PREFEITURA DO MUNICÍPIO DE FAZENDA RIO GRANDE – PR
COMISSÃO PERMANENTE DE LICITAÇÕES

Prefeito Municipal
Órgão Gerenciador

(Representante)
Detentor da Ata de
Registro de Preços

Procurador do Município
OAB nº

Secretário Municipal
Decreto nº

Testemunhas:

Nome:

Assinatura: _____

Nome:

Assinatura: _____

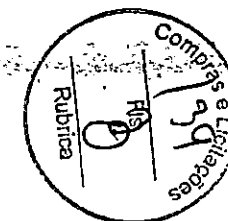

Rua: 300 – Nações – Fazenda Rio Grande/PR – CEP 83823-901 – Fone/Fax (41) 3627-8500.



PREFEITURA DO MUNICÍPIO DE FAZENDA RIO GRANDE – PR
COMISSÃO PERMANENTE DE LICITAÇÕES

PREGÃO ELETRÔNICO Nº. xx/2023
PROTOCOLO Nº 59893/2022
PROCESSO ADMINISTRATIVO Nº. 79/2023

ANEXO I DO CONTRATO- TERMO DE INTEGRIDADE E ÉTICA

À Prefeitura do Município de Fazenda Rio Grande.

Prezados Senhores,

Eu,, representante legal da empresa/organização
....., regularmente inscrita no CNPJ sob o nº
....., declaro, para os devidos fins, que a empresa/organização ora
qualificada não pratica e nem permite que pratiquem, sob sua esfera de atuação, atos contrários às
leis, normas, regras e regulamentos vigentes no ordenamento jurídico brasileiro, que importem
lesão à Administração Pública Nacional ou Estrangeira, nos termos do art. 5º da Lei nº 12.846 de 1º
de agosto de 2013 - Lei Anticorrupção. Outrossim, declaro que a empresa envida os melhores
esforços para prevenir, mitigar e erradicar condutas inadequadas da sua atuação, pautando suas
atividades nas melhores práticas do mercado, no que se refere ao combate de desvios éticos e de
integridade. Reconheço que o que subscrevo é verdade, sob as penas da lei.

Local, DIA de MÊS de 20....

.....
Assinatura do representante legal da licitante

.....
Nome do representante legal da licitante

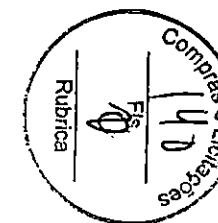



PREFEITURA DE
**FAZENDA
RIO GRANDE**

**MUNICÍPIO DE FAZENDA RIO GRANDE
ESTADO DO PARANÁ
PROCURADORIA GERAL DO MUNICÍPIO**

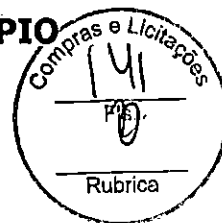

PROCURADORIA GERAL DO MUNICÍPIO

PARECER Nº 284/2023

Processo nº 59893/2022

Interessado: Secretaria Municipal de Educação

Objeto: Avaliação de minuta de edital e ata de registro de preços

Requer a Secretaria Municipal de Educação a análise da minuta do edital de licitação modalidade Pregão Eletrônico e respectiva ata de registro de preços, que tem como objeto a aquisição de parque infantil.

Da análise tão somente da minuta do edital e respectiva ata de registro de preços, conclui-se que foram observados os requisitos legais para sua elaboração, em especial o artigo 4º, III e V da Lei nº 10.520/02 e artigo 40 da Lei nº 8.666/93, razão pela qual esta Procuradoria, analisando os aspectos estritamente jurídicos, sem apreciação do mérito administrativo, não opõe qualquer óbice ao prosseguimento do certame.

Com efeito, observa-se a presença elementos essenciais para validade e eficácia do instrumento convocatório, quais sejam: justificativa da contratação exarada pela autoridade competente da Secretaria interessada; definição do objeto do certame; exigências relativas à habilitação das empresas concorrentes; critérios objetivos de aceitação das propostas; sanções por inadimplemento contratual; cláusulas contratuais compatíveis com o regime jurídico-administrativo; prazo e condições para assinatura do contrato ou retirada dos instrumentos para execução do contrato e para entrega do objeto da licitação; qualidades técnicas sobre os quais se apoia o mérito administrativo; documentos necessários à habilitação; dotações orçamentárias aprovadas pela Contabilidade; descrição abstrata ou genérica do bem/serviço a ser licitado, além do prazo legal mínimo de oito dias úteis para a apresentação das propostas.



PREFEITURA DE
**FAZENDA
RIO GRANDE**

**MUNICÍPIO DE FAZENDA RIO GRANDE
ESTADO DO PARANÁ
PROCURADORIA GERAL DO MUNICÍPIO**

Não é forçoso afirmar que o instrumento convocatório é o elemento principal e norteador da licitação, trazendo todas as regras que devem ser observadas pela Administração e pelos licitantes. Segundo pacificada doutrina, dele exsuda o princípio da vinculação ao instrumento convocatório (arts. 3.º, 41 e 55, IX, da Lei 8.666/1993), justificando a tradicional afirmação de que o edital é a "lei interna da licitação" (OLIVEIRA, Rafael Carvalho R. *Licitações e Contratos Administrativos: Teoria e Prática*. São Paulo: Grupo GEN, 2023, p. 230).

Pelo exposto, esta Procuradoria, analisando os aspectos estritamente jurídicos, sem apreciação do mérito administrativo, não opõe qualquer óbice ao prosseguimento do certame. Não foi objeto de análise do presente parecer a divisão do edital em itens.

Saliente-se, contudo, que os critérios e a análise de mérito (oportunidade e conveniência do pedido) constituem análise técnica da Secretaria solicitante, bem como, a verificação das dotações orçamentárias e especificidade ou cumulação do objeto do procedimento licitatório, pelo que, o presente opinativo cinge-se exclusivamente aos contornos jurídicos formais do caso em comento.

É o parecer.

Fazenda Rio Grande/PR, 23 de maio de 2023.

FABIO JULIO NOGARA

Assinado de forma digital

por FABIO JULIO NOGARA

Dados: 2023.05.23

11:57:51 -03'00'

Fábio Júlio Nogara
Procurador do Município
Matrícula 350.950
OAB/PR nº 41.224



PREFEITURA DO MUNICÍPIO DE FAZENDA RIO GRANDE
ESTADO DO PARANÁ



PREGÃO ELETRÔNICO Nº. 39/2023
PROTOCOLO 59893/2022 - Processo Administrativo nº. 079/2023

Tipo: Menor Preço Por Item

OBJETO: Aquisição de Parque Infantil para as instituições da rede municipal de ensino e para as praças do Município, conforme solicitação das Secretarias Municipais de Educação e Meio Ambiente. Edital e Entrega das propostas disponíveis a partir de 25/05/2023 às 08:00h no site <https://www.gov.br/compras/pt-br>. Abertura das Propostas 13/06/2023 às 09:00h (horário de Brasília) no site: <https://www.gov.br/compras/pt-br>.

Fazenda Rio Grande/PR, 24 de maio de 2023.

gov.br

Documento assinado digitalmente
LUIZ GUILHERME RODRIGUES
Data: 24/05/2023 08:36:50-0300
Verifique em <https://validar.itu.gov.br>

Luis Guilherme Rodrigues
Pregoeiro Municipal



PREFEITURA DO MUNICÍPIO DE FAZENDA RIO GRANDE – PR
COMISSÃO PERMANENTE DE LICITAÇÕES

PREGÃO ELETRÔNICO N.º 39/2023

PROTOCOLO N.º 59893/2022

PROCESSO ADMINISTRATIVO N.º 79/2023

LICITAÇÃO DIFERENCIADA – COM ITENS EXCLUSIVOS E RESERVA DE COTA DE 25% (VINTE E CINCO POR CENTO) PARA PARTICIPAÇÃO DE MICROEMPRESAS, EMPRESAS DE PEQUENO PORTE E MICROEMPREENDEDORES INDIVIDUAIS - MEI (nos moldes da Lei Complementar n.º 123, de 14 de dezembro de 2006 alterada pela Lei Complementar n.º 147, de 7 de agosto de 2014.)

PREÂMBULO:

O Município de Fazenda Rio Grande, Estado do Paraná, torna público que realizará licitação na modalidade PREGÃO – REGISTRO DE PREÇOS, na forma ELETRÔNICA do tipo MENOR PREÇO POR ITEM, de acordo com o disposto no Decreto Municipal n.º 4906/2019, Decreto Federal n.º 10.024/2019, na Lei n.º 10.520 de 17 de julho de 2002, Lei n.º 8.666 de 21 de junho de 1993 e suas alterações, Lei Complementar Federal n.º 123/2006 alterada pela Lei Complementar Federal n.º 147/2014 e demais disposições fixadas neste edital e seus anexos.

O PREGÃO será conduzido pelo(a) PREGOEIRO(A), auxiliado pela EQUIPE DE APOIO, nomeados pela Portaria n.º 241/2022.

A sessão pública se dará através do Portal de Compras do Governo Federal – <https://www.gov.br/compras/pt-br> na data de 13 de junho de 2023 às 09:00h.

As propostas comerciais serão recebidas desde a divulgação do Edital no Portal de Compras do Governo Federal, até a data e horário da abertura da sessão pública.

O Edital poderá ser consultado através do endereço eletrônico http://www.comprasnet.gov.br/consultalicitacoes/ConsLicitacao_Filtro.asp informando o código do Município – UASG 989.983.

O Edital também estará disponível a quaisquer interessados no endereço eletrônico da Prefeitura www.fazendariogrande.pr.gov.br/transparencia/licitacoes.

O aviso do EDITAL consta devidamente publicado no Jornal Oficial do Município de Fazenda Rio Grande, no Jornal de Circulação Regional - Diário Indústria & Comércio, Diário Oficial do Estado do Paraná, Diário Oficial da União e no Mural de Licitações do Tribunal de Contas do Estado do Paraná.



PREFEITURA DO MUNICÍPIO DE FAZENDA RIO GRANDE – PR
COMISSÃO PERMANENTE DE LICITAÇÕES

1. OBJETO DO PREGÃO:

1.1. A presente licitação tem por objeto “Aquisição de Parque Infantil para as instituições da rede municipal de ensino e para as praças do Município, conforme solicitação das Secretarias Municipais de Educação e Meio Ambiente”, de acordo com as especificações contidas no ANEXO I, que é parte integrante deste edital.

2. TIPO DO PREGÃO:

2.1. Este PREGÃO é do tipo MENOR PREÇO POR ITEM, em regime de execução indireta por preço unitário.

3. DOTAÇÃO ORÇAMENTÁRIA:

3.1. As despesas decorrentes da presente licitação onerarão o seguinte recurso orçamentário:

Código Reduzido	Funcional	Fonte	Secretaria
383	16.001.12.361.0043.2065.4.4.90.52	107	SME
398	16.001.12.361.0043.2194.4.4.90.52	103	SME
398	16.001.12.361.0043.2194.4.4.90.52	104	SME
344	16.002.12.365.0043.2070.4.4.90.52	104	SME
407	16.002.12.365.0043.2195.4.4.90.52	107	SME
419	16.004.12.367.0043.2197.4.4.90.52	107	SME
428	16.004.12.367.0043.2200.4.4.90.52	103	SME
658	22.001.18.542.0057.2108.4.4.90.52	511	SMMA
675	22.001.18.542.0057.2220.4.4.90.52	1000	SMMA
810	30.001.18.542.0057.2122.4.4.90.52	1710	SMMA
670	22.001.18.542.0057.2125.4.4.90.52	1000	SMMA

4. CONDIÇÕES PARA PARTICIPAÇÃO:

4.1. Para os Itens 2, 3 e 4 – **AMPLA CONCORRÊNCIA**: poderão participar desta licitação todos os interessados que atenderem a todas as exigências de habilitação contidas neste Edital e seus anexos, pertencentes ao ramo de atividade pertinente ao objeto licitado.

4.2. Para os Itens 1, 5, 6 e 7 – **EXCLUSIVOS MPE's**: poderão participar desta licitação, nos termos do inciso I e III do art. 48 da Lei Complementar Federal n.º 123/06, alterada pela Lei Complementar 147/14, apenas as Microempresas, Empresas de Pequeno Porte e Microempreendedores Individuais, pertencentes ao ramo de atividade pertinente ao objeto licitado.

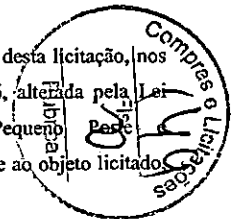



PREFEITURA DO MUNICÍPIO DE FAZENDA RIO GRANDE – PR
COMISSÃO PERMANENTE DE LICITAÇÕES

sem prejuízo de sua participação para os Itens 2, 3 e 4 – AMPLA CONCORRÊNCIA.

4.3. O Item 1 é destinados exclusivamente às Microempresas, Empresas de Pequeno Porte e Microempreendedores Individuais em atendimento ao que determina o Art. 48, Inciso I, da Lei Complementar Federal 123/2006, alterada pela Lei Complementar Federal 147/2014, o qual determina que a administração pública deverá realizar processo licitatório destinado exclusivamente à participação de microempresas e empresas de pequeno porte nos itens de contratação cujo valor seja de até R\$ 80.000,00 (oitenta mil reais).

4.4. Os itens 5, 6 e 7 são destinados exclusivamente às Microempresas, Empresas de Pequeno Porte e Microempreendedores Individuais em atendimento ao que determina o Art. 48, Inciso III, da Lei Complementar Federal 123/2006, alterada pela Lei Complementar Federal 147/2014, o qual determina que a administração pública deverá estabelecer em certames para aquisição de bens de natureza divisível, cota de até 25% (vinte e cinco por cento) do objeto para a contratação de microempresas e empresas de pequeno porte.

4.5. Poderão participar deste Pregão as todas as Empresas interessadas cujo ramo de atividade seja compatível com o objeto desta licitação e que estejam com o Credenciamento regular no Sistema de Cadastramento Unificado de Fornecedores - SICAF.

4.6. O Cadastramento no SICAF poderá ser realizado pelo interessado em qualquer unidade de cadastramento dos órgãos ou entidades da Presidência da República, dos Ministérios, das Autarquias e das Fundações que participam do Sistema Integrado de Serviços Gerais - SISG, localizados nas Unidades da Federação.

4.7. Para ter acesso ao sistema eletrônico, os interessados em participar deste Pregão deverão dispor de chave de identificação e senha pessoal, obtidas junto ao provedor do sistema, onde também deverão informar-se a respeito do seu funcionamento, regulamento e receber instruções detalhadas para sua correta utilização.

4.8. As empresas proponentes enquadráveis na definição de microempresa ou empresa de pequeno porte, estabelecida pelo art. 3º da lei Complementar 123 de 14/12/2006, que desejarem fazer uso dos benefícios conferidos pelo citado diploma legal deverão sinalizar tal enquadramento no campo específico no Sistema ComprasGov.

4.9. Consideram-se Micro e Pequenas Empresas aptas à participação no certame aquelas que



PREFEITURA DO MUNICÍPIO DE FAZENDA RIO GRANDE – PR
COMISSÃO PERMANENTE DE LICITAÇÕES

preenchem os requisitos do art. 3º da Lei Complementar Federal nº 123/2006 e que não se enquadrem em nenhuma das situações descritas no parágrafo 4º do referido art. 3º.

4.10. Não será permitido o consorciamento de empresas.

4.11. Estarão impedidas de participar de qualquer fase do processo empresas que se enquadre em uma ou mais das situações a seguir:

- a) Estejam cumprindo penalidade de suspensão temporária imposta pela Administração Municipal, ainda, penalidade imposta pela Administração Pública motivada pelas hipóteses previstas no artigo 88 da Lei Federal n.º 8.666/93 e alterações;
- b) Sejam declaradas inidôneas em qualquer esfera de Governo;
- c) Estejam sob falência, concurso de credores, dissolução ou liquidação;
- d) Se enquadrem numa das hipóteses do disposto no artigo 9º da Lei Federal n.º 8.666/93 e alterações;
- e) Estejam em situação irregular perante as Fazendas: Nacional, Estadual, Municipal, o FGTS e justiça do trabalho;
- f) Que possuam sócio, cotista, dirigente, bem como as que possuam em seu quadro funcional ou venham a contratar empregados com incompatibilidade com as autoridades contratantes ou ocupantes de cargos de direção, de chefia ou de assessoramento, conforme estabelece o entendimento contido no Acórdão 2745/10 – TCE/PR e no Prejulgado 09 do Tribunal de Contas do Estado do Paraná, publicado no AOTC 229 de 11/12/2009, referente à Súmula Vinculante 13 do Supremo Tribunal Federal que versa sobre o nepotismo;
f.1) Estão inseridos no conceito de incompatibilidade, sócios, dirigentes ou cotistas que forem servidores do órgão licitante, cônjuge, companheiro ou parente em linha reta e colateral, consanguíneo ou afim de servidor público do órgão ou entidade licitante, que nele exerça cargo em comissão ou função de confiança, seja membro da comissão de licitação, pregoeiro ou autoridade ligada à contratação;
- g) Que seja empresa estrangeira que não funcione no País;
- h) Que seja consórcio de empresas, qualquer que seja sua forma de constituição;
- i) Que tenham sido punidos com suspensão do direito de licitar ou contratar com o a Administração Pública.

4.12. Como condição para participação no Pregão, a licitante assinalará “sim” ou “não” em campo próprio do sistema eletrônico, relativo às seguintes declarações:

- a) Que cumpre os requisitos estabelecidos no artigo 3º da Lei Complementar nº 123, de

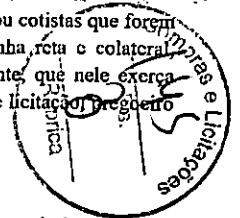



PREFEITURA DO MUNICÍPIO DE FAZENDA RIO GRANDE – PR
COMISSÃO PERMANENTE DE LICITAÇÕES

2006, estando apta a usufruir do tratamento favorecido estabelecido em seus arts. 42 a 49.

a.1) Nos itens exclusivos a microempresas e empresas de pequeno porte, a assinalação do campo “não” impedirá o prosseguimento no certame;

a.2) Nos itens não exclusivos, a assinalação do campo “não” apenas produzirá o efeito de o licitante não ter direito ao tratamento favorecido previsto na Lei Complementar nº 123, de 2006, mesmo que seja qualificada como microempresa ou empresa de pequeno porte;

b) Que está ciente e concorda com as condições contidas no Edital e seus anexos, bem como de que cumpre plenamente os requisitos de habilitação definidos no Edital;

c) Que inexistem fatos impeditivos para sua habilitação no certame, ciente da obrigatoriedade de declarar ocorrências posteriores;

d) Que não emprega menor de 18 anos em trabalho noturno, perigoso ou insalubre e não emprega menor de 16 anos, salvo menor, a partir de 14 anos, na condição de aprendiz, nos termos do artigo 7º, XXXIII, da Constituição;

e) Que a proposta foi elaborada de forma independente, nos termos da Instrução Normativa SLTI/MPOG nº 2, de 16 de setembro de 2009.

4.13. Os licitantes arcarão com todos os custos decorrentes da elaboração e apresentação de suas propostas.

5. CREDENCIAMENTO:

5.1. O Credenciamento é o nível básico do registro cadastral no SICAF, que permite a participação dos interessados na modalidade licitatória Pregão, em sua forma eletrônica.

5.2. O cadastro no SICAF poderá ser iniciado no Portal de Compras do Governo Federal, no sítio <https://www3.comprasnet.gov.br/sicaf-web/index.jsf>, com a solicitação de login e senha pelo interessado.

5.3. O credenciamento junto ao provedor do sistema implica a responsabilidade do licitante ou de seu representante legal e a presunção de sua capacidade técnica para realização das transações inerentes a este Pregão.

5.4. O uso da senha de acesso pelo licitante é de sua responsabilidade exclusiva, incluindo qualquer transação efetuada diretamente ou por seu representante, não cabendo ao provedor do sistema ou ao órgão ou entidade responsável por esta licitação responsabilidade por eventuais danos decorrentes de uso indevido da senha, ainda que por terceiros.

5.5. A perda da senha ou a quebra de sigilo deverão ser comunicadas imediatamente ao provedor do sistema para imediato bloqueio de acesso.



PREFEITURA DO MUNICÍPIO DE FAZENDA RIO GRANDE – PR
COMISSÃO PERMANENTE DE LICITAÇÕES

6. SISTEMA ELETRÔNICO:

6.1. O licitante será responsável por todas as transações que forem efetuadas em seu nome no sistema eletrônico, assumindo como firmes e verdadeiras sua proposta e seus lances.

6.2. No caso de desconexão com o Pregociro, no decorrer da etapa competitiva do Pregão, o sistema eletrônico poderá permanecer acessível aos licitantes para a recepção dos lances.

6.3. Se a desconexão perdurar por tempo superior a 10 (dez) minutos, a sessão será suspensa e terá reinício somente após comunicação expressa do(a) Pregociro(a) aos participantes.

6.4. Incumbirá ao licitante acompanhar as operações no sistema eletrônico durante a sessão pública do Pregão, ficando responsável pelo ônus decorrente da perda de negócios, diante da inobservância de quaisquer mensagens emitidas pelo sistema ou de sua desconexão.

6.5. O uso da senha de acesso pelo licitante é de sua responsabilidade exclusiva, incluindo qualquer transação efetuada diretamente ou por seu representante.

6.6. O pregão será executado conforme o Decreto 10024/2019 na modalidade ABERTA.

7. ESCLARECIMENTOS AO EDITAL:

7.1. É facultada a qualquer interessado a apresentação de pedido de esclarecimentos sobre o ato convocatório do PREGÃO e seus anexos, podendo até mesmo envolver a solicitação de cópias da legislação disciplinadora do procedimento, cujo custo da reprodução gráfica será cobrado, observado, para tanto, o prazo de até 03 (três) dias úteis anteriores à data fixada para recebimento das propostas.

7.1.1. O pedido de esclarecimento sobre o ato convocatório pode ser formalizado por meio de requerimento endereçado à autoridade subscritora do EDITAL, devidamente protocolado na Prefeitura, situado na Rua Jacarandá, nº 300, Bairro Nações, durante o expediente normal do órgão licitante, das 08:30 às 11:30 horas e das 13:00 às 16:30 horas, ou pelo email: licitacoesfazendariogrande@hotmail.com. “Esclarecimento ao edital de PREGÃO ELETRÔNICO Nº. 39/2023”.

7.1.2. As dúvidas feitas por telefone serão somente aquelas de caráter estritamente informal.

7.1.3. Os esclarecimentos serão prestados no prazo de 02 (dois) dias úteis a contar do recebimento da solicitação por parte do PREGOEIRO, passando a integrar os autos do PREGÃO, dando-se ciência às demais licitantes.

8. PROVIDÊNCIAS/IMPUGNAÇÃO AO EDITAL:

8.1. É facultada a qualquer interessado a apresentação de impugnação ao ato convocatório do PREGÃO e seus anexos, observado, para tanto, o prazo de até 03 (três) dias úteis anteriores à data

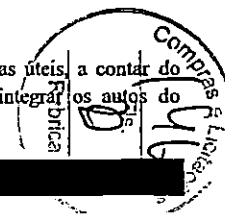



PREFEITURA DO MUNICÍPIO DE FAZENDA RIO GRANDE – PR
COMISSÃO PERMANENTE DE LICITAÇÕES



PREFEITURA DO MUNICÍPIO DE FAZENDA RIO GRANDE – PR
COMISSÃO PERMANENTE DE LICITAÇÕES

fixada para recebimento das propostas.

8.1.1. A apresentação de impugnação ao ato convocatório deverá ser formalizada por meio de requerimento endereçado ao PREGOEIRO, protocolado no Protocolo Geral da Prefeitura, situado na Rua Jacarandá, nº 300, Bairro Nações, durante o expediente normal do órgão licitante, das 08:30 às 11:30 horas e das 13:00 às 16:30 horas ou por e-mail ou outro dispositivo eletrônico, carta registrada ou através de qualquer meio idôneo.

8.1.1.1. A impugnação apresentada por meio eletrônico deverá ser formalizada através do email licitacoesfazendariogrande@hotmail.com, devendo constar no assunto: Impugnação ao edital de PREGÃO ELETRÔNICO Nº. 39/2023”.

8.1.1.2. Para efeito de recebimento, a impugnação apresentada através de e-mail, deverá conter todos os documentos referentes à impugnação devidamente anexados e autenticados por meio eletrônico, ou conter assinatura eletrônica do(s) responsável(is).

8.1.2. A decisão sobre o pedido de impugnação será proferida pela autoridade competente no prazo de 02 (dois) dias úteis, a contar do recebimento da peça indicada por parte da autoridade referida, que, além de comportar divulgação, deverá também ser juntada aos autos do PREGÃO.

8.1.3. O acolhimento do pedido de impugnação que implique modificação do ato convocatório do PREGÃO requer republicação pela mesma forma que se deu o texto original e a designação de nova data para a realização do certame.

9. PROPOSTA DE PREÇOS:

9.1. O licitante deverá encaminhar a proposta exclusivamente por meio do sistema eletrônico até a data e horário marcado para abertura da sessão; quando, então, encerrar-se-á automaticamente a fase de recebimento de propostas.

9.2. Todas as referências de tempo no Edital, no aviso e durante a sessão pública observarão o horário de Brasília – DF.

9.3. O licitante será responsável por todas as transações que forem efetuadas em seu nome no sistema eletrônico, assumindo como firmes e verdadeiras suas propostas e lances.

9.4. Incumbirá ao licitante acompanhar as operações no sistema eletrônico durante a sessão pública do Pregão, ficando responsável pelo ônus decorrente da perda de negócios, diante da inobservância de quaisquer mensagens emitidas pelo sistema ou de sua desconexão.

9.5. Até a abertura da sessão, os licitantes poderão retirar ou substituir as propostas apresentadas.

9.6. O licitante deverá enviar sua proposta mediante o preenchimento, no sistema eletrônico, dos seguintes campos:

a) A quantidade de unidades, observada a quantidade total prevista para cada item do ANEXO I - Orçamento da Administração;

b) Descrição detalhada do objeto: indicando, no que for aplicável, o modelo, prazo de validade ou de garantia, número do registro ou inscrição do bem no órgão competente, quando for o caso;

c) Marca / Fabricante;

d) Valor unitário e total, em algarismo, com 2 (duas) casas decimais;

9.6.1. Todas as especificações do objeto contidas na proposta vinculam o fornecedor registrado.

a) Quando o descritivo e a unidade de medida cadastrados no COMPRASCOV não corresponderem ao especificado no Edital, o fornecedor deverá considerar apenas o do Edital – ANEXO I.

9.6.2. As propostas acima do preço máximo definido no ANEXO I do Edital poderão ser classificadas para fase de lances, observando o item 11.6 deste Edital.

9.7. Nos valores propostos estarão inclusos todos os custos operacionais, encargos previdenciários, trabalhistas, tributários, comerciais e quaisquer outros que incidam direta ou indiretamente no fornecimento dos bens.

9.8. O prazo de validade da proposta não será inferior a 60 (sessenta) dias, a contar da data de sua apresentação.

10. JULGAMENTO E CLASSIFICAÇÃO DAS PROPOSTAS:

10.1. A abertura da presente licitação dar-se-á em sessão pública, por meio de sistema eletrônico, na data, horário e local indicado neste Edital.

10.2. O Critério de julgamento adotado será o MENOR PREÇO POR ITEM, conforme definido neste Edital e seus anexos.

10.3. O(a) Pregoeiro(a) verificará as propostas apresentadas, desclassificando desde logo aquelas que não estejam em conformidade com os requisitos estabelecidos neste Edital, forem omissas ou apresentarem irregularidades insanáveis.

10.4. Será desclassificada a proposta com valor superior ao preço máximo fixado.

10.4.1. A desclassificação será sempre fundamentada e registrada no sistema, com acompanhamento em tempo real por todos os participantes.

10.4.2. A não desclassificação da proposta não impede o seu julgamento definitivo em

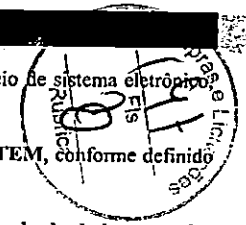



PREFEITURA DO MUNICÍPIO DE FAZENDA RIO GRANDE – PR
COMISSÃO PERMANENTE DE LICITAÇÕES

sentido contrário, levado a efeito na fase de aceitação.

10.5. O sistema ordenará automaticamente as propostas classificadas, sendo que somente estas participarão da fase de lances.

10.6. O sistema disponibilizará campo próprio para troca de mensagem entre o(a) Pregoeiro(a) e os licitantes.

11. SESSÃO DE LANCES, NEGOCIAÇÃO E ACEITABILIDADE DA PROPOSTA VENCEDORA:

11.1. Iniciada a etapa competitiva, os licitantes deverão encaminhar lances exclusivamente por meio de sistema eletrônico, sendo imediatamente informados do seu recebimento e do valor consignado no registro.

11.1.1. O lance deverá ser ofertado pelo valor do item, em algarismo, com 2 (duas) casas decimais, expresso em moeda corrente nacional (real), de acordo com os preços praticados no mercado, considerando as quantidades constantes no Anexo I deste Edital.

11.1.2. Os licitantes poderão oferecer lances sucessivos, observando o horário fixado para abertura da sessão e as regras estabelecidas no Edital.

11.1.3. O licitante somente poderá oferecer lance inferior ao último por ele ofertado e registrado pelo sistema.

11.1.4. Não serão aceitos dois ou mais lances de mesmo valor, prevalecendo aquele que for recebido e registrado em primeiro lugar.

11.1.5. Durante o transcurso da sessão pública, os licitantes serão informados, em tempo real, do valor do menor lance registrado, vedada a identificação do licitante.

11.1.6. O intervalo mínimo de diferença de valores entre os lances, que incidirá tanto em relação aos lances intermediários quanto em relação à proposta que cobrir a melhor oferta deverá ser de R\$ 100,00 (cem reais).

11.2. A etapa de lances da sessão pública será encerrada por decisão do Pregoeiro.

11.3. Caso o licitante não apresente lances, concorrerá com o valor de sua proposta e, na hipótese de desistência de apresentar outros lances, valerá o último lance por ele ofertado, para efeito de ordenação das propostas.

11.4. Quando houver itens não exclusivos a microempresas e empresas de pequeno porte, uma vez encerrada a etapa de lances, será efetivada a verificação automática, junto à Receita Federal, do porte da entidade empresarial. O sistema identificará em coluna própria as licitantes qualificadas como microempresas ou empresas de pequeno porte, procedendo à comparação com os valores da primeira colocada, se esta for empresa de maior porte, assim como das demais classificadas, para o



PREFEITURA DO MUNICÍPIO DE FAZENDA RIO GRANDE – PR
COMISSÃO PERMANENTE DE LICITAÇÕES

fim de aplicar-se o disposto nos arts. 44 e 45 da LC nº 123, de 2006, regulamentado pelo Decreto nº 8.538, de 2015.

11.4.1. Nessas condições, caso a melhor oferta válida tenha sido apresentada por empresa de maior porte, as propostas de pessoas qualificadas como microempresas ou empresas de pequeno porte que se encontrarem na faixa de até 5% (cinco por cento) acima da proposta ou lance de menor preço serão consideradas empatadas com a primeira colocada.

11.4.2. A melhor classificada nos termos do item anterior terá o direito de encaminhar uma última oferta para desempate, obrigatoriamente em valor inferior ao da primeira colocada, no prazo de 5 (cinco) minutos controlados pelo sistema, contados após a comunicação automática para tanto.

11.4.3. Caso a licitante qualificada como microempresa ou empresa de pequeno porte melhor classificada desista ou não se manifeste no prazo estabelecido, serão convocadas as demais licitantes qualificadas como microempresa ou empresa de pequeno porte que se encontrem naquele intervalo de 5% (cinco por cento), na ordem de classificação, para o exercício do mesmo direito, no prazo estabelecido no subitem anterior.

11.5. Para o fim de desempate das propostas serão aplicados, sucessivamente, os critérios previstos nos arts. 44 e 45 da Lei Complementar nº 123/2006 e no §2º do art. 3º da Lei nº 8.666/1993 e, persistindo o empate, o sorteio eletrônico a ser realizado pelo sistema.

11.6. Encerrada a etapa de lances e depois da verificação de possível empate, o(a) Pregoeiro(a) examinará a proposta classificada em primeiro lugar quanto ao preço, bem como quanto ao cumprimento das especificações do objeto, sendo desclassificadas as propostas que resultarem com o valor acima do máximo do Edital.

11.7. O(a) Pregoeiro(a) poderá encaminhar, por meio do sistema eletrônico, contraproposta ao licitante que apresentou o lance mais vantajoso, com o fim de negociar a obtenção de melhor preço, vedada a negociação em condições diversas das previstas neste Edital.

11.8. Também, nas hipóteses em que o(a) Pregoeiro(a) não aceitar a proposta e passar à subsequente, poderá negociar com o licitante para que seja obtido preço melhor.

11.9. A negociação será realizada por meio do sistema, podendo ser acompanhada pelos demais licitantes.

11.10. Classificada(s) a(s) proposta(s) em 1º lugar, o(a) pregoeiro(a) efetuará consulta aos sites do Tribunal de Contas do Estado do Paraná e Portal da Transparência do Governo Federal, para verificar se a(s) detentora(s) da melhor oferta encontra-se suspensa(s) ou impedida(s) de licitar com a Administração, sob pena de DESCLASSIFICAÇÃO e submissão a Processo Administrativo.

11.11. O(a) Pregoeiro(a) poderá convocar o licitante para enviar documento digital, por meio de funcionalidade disponível no sistema, estabelecendo no "chat" prazo razoável para tanto, sob pena



PREFEITURA DO MUNICÍPIO DE FAZENDA RIO GRANDE – PR
COMISSÃO PERMANENTE DE LICITAÇÕES

de não aceitação da proposta.

11.11.1. Dentre os documentos passíveis de solicitação pelo Pregoeiro, destacam-se os que contenham as características do material ofertado, tais como marca, modelo, tipo, fabricante e procedência, além de outras informações pertinentes, a exemplo de catálogos, folhetos ou propostas, encaminhados por meio eletrônico, ou, se for o caso, por outro meio e prazo indicados pelo Pregoeiro, sem prejuízo do seu posterior envio pelo sistema eletrônico, sob pena de não aceitação da proposta.

a) O prazo estabelecido pelo(a) Pregoeiro(a) poderá ser prorrogado por solicitação escrita e justificada do licitante, formulada antes de findo o prazo estabelecido, e formalmente aceito pelo(a) Pregoeiro(a).

11.12. Se a proposta ou lance vencedor for desclassificado, o(a) Pregoeiro(a) examinará a proposta ou lance subsequente, e, assim, sucessivamente, na ordem de classificação.

11.13. Havendo necessidade, o(a) Pregoeiro(a) suspenderá a sessão, informando no "chat" a nova data e horário para a continuidade da mesma.

11.14. Com a finalidade de verificar o eventual descumprimento pelo licitante das condições de participação previstas no neste Edital serão consultados, previamente à celebração da contratação, os seguintes cadastros:

- Cadastro Nacional de Empresas Inidôneas e Suspensas – CEIS (<http://www.portaltransparencia.gov.br/sancoes/ceis>);

- Cadastro Nacional de Condenações Cíveis por Atos de Improbidade Administrativa e Inelegibilidade – CNIA, do Conselho Nacional de Justiça (http://www.cnj.jus.br/improbidade/adm/consultar_requerido.php), devendo ser consultados o nome da pessoa jurídica licitante e também de seu sócio majoritário (artigo 12 da Lei Federal nº 8.429/1992).

12. DA INCLUSÃO DA PROPOSTA COMERCIAL E DOCUMENTOS PARA HABILITAÇÃO NO SISTEMA E DO ENVIO DOS ORIGINAIS

12.1. Os licitantes deverão encaminhar, exclusivamente por meio do sistema, concomitantemente com os documentos de habilitação exigidos no edital, proposta com a descrição do objeto e valor ofertado, até a data e o horário estabelecidos para abertura da sessão pública, quando, então, encerrar-se-á automaticamente a etapa de envio dessa documentação.

12.2. A PROPOSTA COMERCIAL ATUALIZADA do licitante que ofereceu o menor valor deverá ser encaminhada OBRIGATORIAMENTE, no prazo de até 3 (três) horas contando da convocação efetuada pelo Pregoeiro, por meio da opção "Enviar Anexo" do sistema Comprasgov.

12.2.1. Os originais ou cópias autenticadas, caso seja solicitadas pelo Pregoeiro, deverão ser entregues na Divisão de Compras e Licitações, situado na Rua Jacarandá, nº 300, Nações

Rua Jacarandá, 300 – Nações – Fazenda Rio Grande/PR – CEP 83823-901 – Fone/Fax (41) 3627-



PREFEITURA DO MUNICÍPIO DE FAZENDA RIO GRANDE – PR
COMISSÃO PERMANENTE DE LICITAÇÕES

1, Fazenda Rio Grande, no prazo de até 3 (três) dias úteis, a contar do primeiro dia útil seguinte a convocação do pregoeiro.

12.2.2. A documentação relativa à Proposta comercial, quando solicitada pelo Pregoeiro deverá ser enviada em envelope lacrado, tendo sua parte externa às seguintes informações:

Ao Pregoeiro do Município de Fazenda Rio Grande
PREGÃO ELETRÔNICO Nº. 39/2023
PREFEITURA MUNICIPAL DE FAZENDA RIO GRANDE
ENVELOPE Nº. 01 – DOCUMENTAÇÃO DE PROPOSTA
COMERCIAL
(Razão Social do Proponente, Endereço, CNPJ, Telefones e e-mail)

12.2.3. A documentação relativa à Habilitação, quando solicitada pelo(a) Pregoeiro(a) deverá ser enviada em envelope lacrado, tendo sua parte externa às seguintes informações:

Ao Pregoeiro do Município de Fazenda Rio Grande
PREGÃO ELETRÔNICO Nº. 39/2023
PREFEITURA MUNICIPAL DE FAZENDA RIO GRANDE
ENVELOPE Nº. 02 – DOCUMENTAÇÃO DE HABILITAÇÃO
(Razão Social do Proponente, Endereço, CNPJ, Telefones e e-mail)

12.3. O não encaminhamento, nos prazos fixados, tanto da documentação solicitada por e-mail quanto da documentação original ou autenticada, quando solicitada, implicará na inabilitação da Licitante e a sujeitará as sanções previstas neste Edital.

12.4. Sob pena de inabilitação, os documentos encaminhados para Habilitação deverão estar com o nome do Licitante, e com número do CNPJ e o respectivo endereço.

12.5. Se a Licitante for matriz, todos os documentos deverão estar em nome da matriz e se a Licitante for a filial, todos os documentos deverão estar em nome da filial, exceto aqueles documentos que, pela própria natureza, comprovadamente, forem emitidos somente em nome da matriz.

12.6. Tratando-se de microempresa ou empresa de pequeno porte, caso haja alguma restrição quanto à comprovação fiscal e trabalhista, será assegurado o prazo de 05 (cinco) dias úteis, cujo termo inicial corresponderá ao momento em que o proponente for declarado vencedor do certame, prorrogáveis por igual período, a critério da Administração Pública, para a regularização da documentação, pagamento ou parcelamento do débito, e emissão de eventuais certidões negativa ou positiva com efeito negativa, no moldes do art. 43, § 1º da Lei Complementar 123/2006 e suas alterações.

12.6.1. A não regularização da documentação implicará decadência do direito à contratação, sem prejuízo das sanções no art. 81, da Lei 8666/1993, sendo facultado à Administração convocar os licitantes remanescentes, na ordem de classificação, para retirada da Nota de

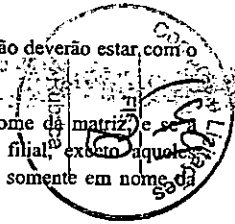



Empenho, ou revogar.

13. DOCUMENTOS E CONDIÇÕES PARA HABILITAÇÃO:

13.1. Os DOCUMENTOS DE HABILITAÇÃO pertinentes ao ramo do objeto do PREGÃO são os seguintes:

13.1.1. Habilitação Jurídica:

a) Ato Constitutivo (qualificação jurídica) ou Estatuto ou, ainda, Contrato Social em vigor (qualificação jurídica), em se tratando de sociedades comerciais ou Requerimento do Empresário, em se tratando de microempreendedor individual, bem como suas alterações em vigor, devidamente registrados (ou outro instrumento equivalente). No caso de sociedades por ações, apresentar também documentos de eleição de seus administradores; para sociedades civis, a inscrição do Ato Constitutivo deverá vir acompanhada de prova de diretoria em exercício. No caso de empresa ou sociedade estrangeira em funcionamento no País, apresentar Decreto de Autorização e Contrato ou Autorização para Funcionamento expedido pelo órgão competente, quando a atividade assim o exigir;

a.1) A apresentação de todas as alterações contratuais a que se refere o edital poderá ser substituída pelo contrato social consolidado e todas as alterações posteriores.

b) Cadastro Nacional de Pessoa Jurídica – CNPJ (Cartão de Identificação);

13.1.2 Regularidade Fiscal e Trabalhista:

- a) Certificado de Regularidade do FGTS;
- b) Prova de Regularidade relativa a Tributos Federais e à Dívida Ativa da União referente a todos os tributos federais e à Dívida Ativa da União - DAU, abrangendo inclusive as contribuições sociais previstas nas alíneas 'a' a 'd' do parágrafo único do art. 11 da Lei no 8.212, de 24 de julho de 1991;
- c) Prova de Regularidade relativa a Tributos Estaduais;
- d) Prova de Regularidade relativa a Tributos Municipais;
- e) Prova de Regularidade relativa a Débitos Trabalhistas.

13.1.2. Qualificação Econômico-Financeira:

- a) Certidão negativa de falência e recuperação judicial ou extrajudicial, ou certidão que comprove plano de recuperação acolhido ou homologado judicialmente, expedida pelo distribuidor da sede da pessoa jurídica, ou de execução patrimonial, expedida no domicílio da pessoa física.
- b) Balanço Patrimonial e demonstrações contábeis do último exercício social, optativamente acompanhado de Notas Explicativas, já exigíveis e apresentado na forma da Lei, que comprovem a boa situação financeira da empresa, conforme índices descritos a seguir, vedada a sua substituição por balancetes ou balanços provisórios, podendo ser



atualizado por Índices oficiais quando encerrada há mais de 03 (três) meses da data de apresentação da proposta;

Observação: O balanço das sociedades anônimas ou por ações deverá ser apresentado em publicação no Diário Oficial. O Balanço das demais empresas vir acompanhado dos termos de abertura e de encerramento do Livro Diário, devidamente registrados e assinados por profissional responsável (Contador).

b1. O Balanço Patrimonial solicitado na alínea "b" do subitem 13.1.2 deverá ser acompanhado da demonstração dos cálculos dos índices elencados abaixo:

$$\text{Índices de Liquidez Geral - ILG} = \frac{\text{Ativo Circulante} + \text{Realizável a Longo Prazo}}{\text{Passivo Circulante} + \text{Exigível a Longo Prazo}} \geq 1,00$$

$$\text{Índices de Liquidez Corrente - ILC} = \frac{\text{Ativo Circulante}}{\text{Passivo}} \geq 1,00$$

$$\text{Índice de Solvência Geral - ISG} = \frac{\text{Ativo Total}}{\text{Passivo Circulante} + \text{Exigível a Longo}} \geq 1,00$$

13.1.3. Qualificação Técnica

- a) Atestado de Capacidade Técnica emitido, no mínimo, por 01 (um) órgão público ou privado, comprovando aptidão para características, quantidades e prazos;
 - a.1) O atestado deverá conter expressamente o nome do responsável pela assinatura, bem como endereço e dados de contato do emissor do atestado.
 - a.2) Havendo dúvida acerca do atestado fornecido por órgão privado, poderá a Administração Pública exigir o reconhecimento de firma da assinatura do responsável, conforme §2º do artigo 22, da Lei nº. 9784/1999;
 - a.3) O(s) Atestado(s) poderão ter sua autenticidade comprovada conforme Art. 43, §3º, da Lei Federal 8.666/93;

13.1.4. Documentos Complementares:

- a) Declaração modelo unificada, conforme modelo ANEXO III deste Edital, assinada por

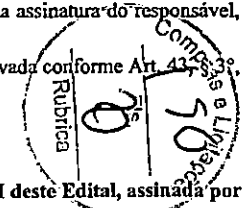



PREFEITURA DO MUNICÍPIO DE FAZENDA RIO GRANDE – PR
COMISSÃO PERMANENTE DE LICITAÇÕES

representante legal da empresa.

13.2. A Documentação prevista no subitem 13.1. deverá ser entregue na sequência, devidamente numerada.

13.3. A habilitação das licitantes também poderá ser verificada por meio do SICAF, nos documentos por ele abrangidos e por meio de documentação complementar especificada neste Edital, desde que os documentos comprobatórios estejam validados e atualizados.

13.3.1. A comprovação da situação da empresa no SICAF será feita pelo Pregoeiro mediante consulta "on-line".

13.3.2. Será verificado, ainda, pelo Pregoeiro ou Equipe de Apoio, eventuais impedimentos de licitar e contratar com a União, mediante consulta ao:

13.3.2.1. SICAF, a fim de verificar a composição societária das empresas e certificar eventual participação indireta que ofenda ao art. 9º, III, da Lei nº 8.666/93.

13.3.2.2. Cadastro Nacional de Condenações Cíveis por Atos de improbidade Administrativa, mantido pelo Conselho Nacional de Justiça - CNJ, no endereço eletrônico www.cnj.jus.br/improbidade_adm/consultar_requerido.php;

13.3.2.3. Cadastro Nacional das Empresas Inidôneas e Suspensas - CEIS, no endereço eletrônico www.portaldatransparencia.gov.br/ceis;

13.3.2.4. Cadastro de inidôneas e Cadastro de Inabilitados, no endereço eletrônico <http://portal.tcu.gov.br/certidoes/certidoes.html>.

13.3.3. Na hipótese dos documentos se encontrarem vencidos no referido sistema (SICAF), o licitante convocado deverá encaminhar, juntamente com os demais, o documento válido que comprove o atendimento das exigências deste Edital, sob pena de inabilitação, ressalvando o disposto quanto à comprovação da regularidade fiscal das microempresas ou empresas de pequeno porte, conforme disposto na Lei Complementar nº 123/2006, alterada pela Lei Complementar nº 147/2014.

13.3.4. É de responsabilidade da licitante conferir a exatidão dos seus dados cadastrais no SICAF e mantê-los atualizados junto aos órgãos responsáveis pela informação. A não observância do disposto poderá ensejar desclassificação no momento da habilitação.

13.4. Caso a proposta mais vantajosa seja ofertada por licitante qualificada como microempresa ou empresa de pequeno porte, e uma vez constatada a existência de alguma restrição no que tange à regularidade fiscal, a mesma será convocada para, no prazo de 5 (cinco) dias úteis, após a declaração do vencedor, comprovar a regularização. O prazo poderá ser prorrogado por igual período, a critério da administração pública, quando requerida pelo licitante, mediante apresentação de justificativa.



PREFEITURA DO MUNICÍPIO DE FAZENDA RIO GRANDE – PR
COMISSÃO PERMANENTE DE LICITAÇÕES

Lei Complementar 123, de 14 de dezembro de 2006:

Estatuto de Microempresa e Empresa de Pequeno Porte

Art. 43. As microempresas e empresas de pequeno porte, por ocasião da participação em certames licitatórios, deverão apresentar toda a documentação exigida para efeito de comprovação de regularidade fiscal, mesmo que esta apresente alguma restrição.

§ 1º Havendo alguma restrição na comprovação da regularidade fiscal, será assegurado o prazo de 05 (cinco) dias úteis, cujo termo inicial corresponderá ao momento em que o proponente for declarado o vencedor do certame, prorrogáveis por igual período, a critério da Administração Pública, para a regularização da documentação, pagamento ou parcelamento do débito, e emissão de eventuais certidões negativas ou positivas com efeito de certidão negativa.

§ 2º A não-regularização da documentação, no prazo previsto no § 1º deste artigo, implicará decadência do direito à contratação, sem prejuízo das sanções previstas no art. 81 da Lei nº 8.666, de 21 de junho de 1993, sendo facultado à Administração convocar os licitantes remanescentes, na ordem de classificação, para a assinatura do contrato, ou revogar a licitação.

13.5. Será inabilitado o licitante que não comprovar sua habilitação, deixar de apresentar quaisquer dos documentos exigidos para a habilitação ou apresentá-los em desacordo com o estabelecido neste Edital.

13.6. Quando houver itens não exclusivos a microempresas, empresas de pequeno porte e sociedades cooperativas, em havendo inabilitação, haverá nova verificação, pelo sistema, da eventual ocorrência do empate ficto, previsto nos artigos 44 e 45 da LC nº 123, de 2006, seguindo-se a disciplina antes estabelecida para aceitação da proposta subsequente.

13.7. Havendo necessidade de analisar minuciosamente os documentos exigidos, o(a) Pregoeiro(a) suspenderá a sessão, informando no "chat" a nova data e horário para a continuidade da mesma.

13.8. A declaração do vencedor acontecerá após a fase de habilitação.

14. PROPOSTA DE PREÇOS

14.1. A licitante detentora da melhor oferta, para ter sua proposta de preços convalidada, deverá apresentar sua proposta com os valores correspondentes a melhor oferta apresentada no Pregão Eletrônico, constando na mesma descrição, quantidade, preço unitário e total, nos quais deverão estar incluídos impostos, seguros, transporte, ou qualquer outra despesa que venha a incidir sobre os mesmos.

14.2. A proposta de preços deverá ser constituída dos seguintes elementos:

14.2.1. Carta Proposta, conforme modelo no ANEXO II, constando na mesma a razão social da empresa com seu endereço completo e número do CNPJ, nome, RG e assinatura do

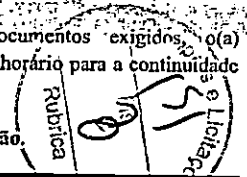



PREFEITURA DO MUNICÍPIO DE FAZENDA RIO GRANDE – PR
COMISSÃO PERMANENTE DE LICITAÇÕES

responsável ou representante legal e, ainda:

- a) A quantidade de unidades para cada item;
- b) Valor unitário e total;
- c) Marca / Fabricante (se for o caso);
- d) Descrição detalhada do objeto: indicando, no que for aplicável, o modelo, prazo de validade ou de garantia, número do registro ou inscrição do bem no órgão competente, quando for o caso.

14.2.2. O prazo de validade da proposta não poderá ser inferior a 60 (sessenta) dias, contados da data limite fixada para recebimento das propostas. Caso não haja prazo de validade expresso na proposta, o Pregoeiro considerará o prazo de 60 (sessenta) dias corridos, a contar da data de sua apresentação. Caso o prazo seja expressamente inferior, a proposta será desclassificada.

14.2.3. Os preços deverão ser expressos obrigatoriamente em moeda corrente nacional com duas casas decimais.

14.3. A proposta final será documentada nos autos e será levada em consideração no decorrer da execução da ATA DE REGISTRO DE PREÇOS e aplicação de eventual sanção a licitante, se for o caso.

14.4. Todas as especificações do objeto contidas na proposta, tais como marca, modelo, tipo, fabricante e procedência, vinculam a licitante.

15. RECURSO ADMINISTRATIVO:

15.1. Declarado o vencedor e decorrida a fase de regularização fiscal da licitante qualificada como microempresa ou empresa de pequeno porte, se for o caso, será concedido o prazo de no mínimo 30 (trinta) minutos, para que qualquer licitante manifeste a intenção de recorrer, de forma motivada, isto é, indicando contra qual(is) decisão(ões) pretende recorrer e por quais motivos, em campo próprio do sistema.

15.2. Havendo quem se manifeste, caberá ao(a) Pregoeiro(a) verificar a tempestividade e a existência de motivação da intenção de recorrer, para decidir se admite ou não o recurso, fundamentadamente.

15.3. Nesse momento o(a) Pregoeiro(a) não adentrará no mérito recursal, mas apenas verificará as condições de admissibilidade do recurso.

15.4. A falta de manifestação motivada do licitante quanto à intenção de recorrer importará a decadência desse direito.

15.5. Uma vez admitido o recurso, o recorrente terá, a partir de então, o prazo de 03 (três) dias para apresentar as razões, pelo sistema eletrônico, ficando os demais licitantes, desde logo, intimados para, querendo, apresentarem contrarrazões também pelo sistema eletrônico, em outros 03 (três)



PREFEITURA DO MUNICÍPIO DE FAZENDA RIO GRANDE – PR
COMISSÃO PERMANENTE DE LICITAÇÕES

dias, que começarão a contar do término do prazo do recorrente, sendo-lhes assegurada vista imediata dos elementos indispensáveis à defesa de seus interesses.

15.6. O acolhimento do recurso invalida tão somente os atos insuscetíveis de aproveitamento.

15.7. Os autos do processo permanecerão com vista franqueada aos interessados, no endereço constante neste Edital.

16. HOMOLOGAÇÃO E CONVOCAÇÃO:

16.1. À vista do relatório do(a) Pregoeiro(a), o resultado da licitação será submetido à consideração da Autoridade Competente, para fins de homologação dos procedimentos.

16.2. A proponente adjudicatária deverá assinar a ATA de Registro de Preços no prazo de 05 (cinco) dias úteis, contados a partir da data da convocação expedida pela Secretaria Municipal de Administração – Coordenação de Contratos, sito à Rua Jacarandá, 300, Nações – Fazenda Rio Grande/Pr.

16.2.1. As Assinaturas Digitais deverão ser realizadas pela plataforma Gov.Br permitindo que o documento em meio digital seja assinado por todos os responsáveis.

16.2.2. Qualquer pessoa que possua título de eleitor consegue abrir sua conta gov.br. A assinatura digital tem a mesma validade de um documento com assinatura física e é regulamentado pelo Decreto Nº 10.543, de 13/11/2020.

16.2.3. Link de acesso: <https://www.gov.br/governodigital/pt-br/assinatura-eletronica>

16.2.4. No ato da assinatura da ATA DE REGISTRO DE PREÇO a empresa deverá apresentar na Coordenação de Contratos da Prefeitura os seguintes documentos:

a) Todas as Certidões de Regularidade Fiscal e Trabalhista exigidas na habilitação atualizadas e em plena vigência (Obs.: Caso a Certidão relativa a Tributos Municipais não apresente o número do Cadastro de Inscrição Municipal, favor apresentá-lo em anexo). O não cumprimento implicará na imediata inabilitação da empresa, conforme art. 55, XIII, da Lei 8666/93, bem como na análise da classificação/habilitação dos remanescentes, se houver, na respectiva ordem.

b) **TERMO DE INTEGRIDADE E ÉTICA** conforme modelo ANEXO I da ATA DE REGISTRO DE PREÇO, assinada por representante legal da empresa.

16.3. Se o adjudicatário convocado dentro do prazo de validade da sua proposta não assinar a ATA de Registro de Preços estará sujeito a pagar ao Município multa de 20% (vinte por cento) do valor total de sua proposta. O valor da multa será atualizado de acordo com a variação do IGP-M, da Fundação Getúlio Vargas, a partir do mês para qual foi calculado até o mês de sua quitação. O pagamento da multa não exime o proponente de incorrer em outras sanções previstas no artigo 87 da Lei Federal n.º 8.666/93 e alterações.

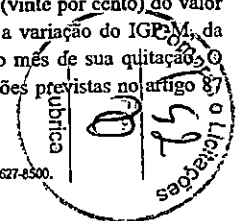



PREFEITURA DO MUNICÍPIO DE FAZENDA RIO GRANDE – PR
COMISSÃO PERMANENTE DE LICITAÇÕES

16.4. Quando o adjudicatário deixar de assinar a ATA de Registro de Preços no prazo estabelecido, o(a) Pregoeiro(a) examinará as ofertas subsequentes e a habilitação das proponentes, observadas a ordem de classificação, até a apuração de uma que atenda ao Edital, sendo o proponente convocada para negociar redução do preço ofertado e, se for o caso, assinar a ATA de Registro de Preços.

16.5. Constatando o atendimento das exigências fixadas neste Edital, o objeto será adjudicado ao autor da proposta ou lance de menor preço.

16.6. Poderá o licitante classificado em primeiro lugar ser desclassificado até a assinatura da ATA de Registro de Preços se o Município tiver conhecimento de fato ou circunstância superveniente que desabone sua regularidade fiscal, habilitação jurídica, qualificação técnica e/ou econômico-financeira.

16.7. Nesse caso, convocar-se-ão os licitantes remanescentes, na ordem de classificação, conforme o disposto no subitem 16.3 acima.

17. DAS CONDIÇÕES DE ENTREGA E RECEBIMENTO DOS ITENS OBJETO DO PREGÃO:

17.1. O fornecimento será efetuado com prazo de entrega não superior a 30 (trinta) dias, contados a partir do recebimento da Autorização de Fornecimento.

17.2. Os bens deverão ser entregues no setor de Patrimônio Municipal, situado na Av. Venezuela, nº 247, Bairro Eucaliptos, Fazenda Rio Grande no horário das 8:00 horas às 12:00 e das 13:00 às 17:00 horas.

17.3. Os descritivos detalhados dos itens estão fixados no Termo de Referência Complementar e Anexo I.

17.4. Os itens deverão apresentar o padrão qualidade, estando de acordo com legislação vigente e sempre que houver questionamento fundamentado o mesmo deverá ser atendido.

17.5. A fiscalização da contratação será exercida pelos servidores Célia Regina Ferreira da Silva Janiski, matrícula 76401/200701 para os itens pertencentes à Secretaria de Educação e Leidiana de Siqueira, matrícula 353888, para os itens pertencentes à Secretaria do Meio Ambiente, as quais competirão dirimir as dúvidas que surgirem no curso da execução do contrato, e de tudo darão ciência à Administração.

17.5.1. Os representantes da Contratante deverão ter a experiência necessária para o acompanhamento e controle da execução do Contrato.

17.5.2. Os fiscais da Ata de Registro de Preços anotarão em registro próprio todas as ocorrências relacionadas com a execução do Contrato, indicando dia, mês e ano, bem como o nome dos funcionários eventualmente envolvidos, determinando o que for necessário à



PREFEITURA DO MUNICÍPIO DE FAZENDA RIO GRANDE – PR
COMISSÃO PERMANENTE DE LICITAÇÕES

regularização das faltas ou defeitos observados e encaminhando os apontamentos à autoridade competente para as providências cabíveis.

17.5.3. A fiscalização de que trata este item não exclui nem reduz a responsabilidade da fornecedora, inclusive perante terceiros, por qualquer irregularidade, ainda que resultante de imperfeições técnicas, vícios redibitórios, ou emprego de material inadequado ou de qualidade inferior, e, na ocorrência desta, não implica em corresponsabilidade da Administração ou de seus agentes e prepostos, de conformidade com o art. 70 da Lei nº 8.666, de 21 de junho de 1993.

17.6. Os itens serão recebidos provisoriamente para efeito de simultânea ou posterior verificação, conforme o caso, da compatibilidade com as especificações pactuadas, envolvendo a qualidade, quantidade, testes de aceite, perfeita adequação, resultando no recebimento definitivo que será realizado pelo servidor devidamente designado como fiscal pela Secretaria Solicitante, observado o prazo de até 5 (cinco) dias úteis de sua entrega.

17.6.1. Na hipótese da verificação a que se refere o subitem anterior não ser procedida dentro do prazo fixado, reputar-se-á como realizada, consumando-se o recebimento definitivo no dia do esgotamento do prazo.

17.6.2. O recebimento definitivo não exclui a responsabilidade da proponente adjudicatária, nos termos das prescrições legais, podendo levar à rescisão do Contrato, sem prejuízo das sanções previstas neste Edital, bem como no Contrato.

17.6.3. Em caso de não aceitação do item objeto deste PREGÃO, fica a Detentora da Ata obrigada a retirá-lo e substituí-lo no prazo de 10 (dez) dias contados da notificação a ser expedida pela Contratante, ou imediatamente, sob pena multa de 2% da autorização de fornecimento, adida até o limite de 10% (dez por cento) do valor produtos não substituídos, corrigidos ou não complementados, em conformidade com o item 20.1, II, "c" do Edital.

17.6.4. Em caso de diferença de quantidade, fica a Detentora da Ata obrigada a providenciar sua complementação no prazo de 10 (dez) dias contados da notificação a ser expedida pela Contratante, ou imediatamente, sob pena multa de 2% da autorização de fornecimento, ao dia até o limite de 10% (dez por cento) do valor produtos não substituídos, corrigidos ou não complementados, em conformidade com o item 20.1, II, "c" do Edital.

17.7. Não poderá a adjudicatária recusar-se a executar os serviços solicitados na Autorização de Fornecimento Empenho, mesmo que em pequena quantidade.

18. GARANTIA

18.1. A licitante vencedora deverá oferecer garantia de no mínimo de 12 (doze) meses para os itens da presente licitação. O termo de garantia deverá ser entregue no ato da entrega sob pena de não recebimento do objeto. O termo de garantia ou equivalente deve ser padronizado e esclarecer, de maneira adequada em que consiste a mesma garantia, bem como a forma, o prazo e o lugar em que



PREFEITURA DO MUNICÍPIO DE FAZENDA RIO GRANDE - PR
COMISSÃO PERMANENTE DE LICITAÇÕES

pode ser exercida e o ônus a cargo do consumidor, devendo ser-lhe entregue, devidamente preenchido pelo fornecedor, no ato do fornecimento, acompanhado de manual de instruções e uso do produto em linguagem didática.

18.2. Independentemente da entrega do termo de garantia, a contratada obriga-se pessoalmente a garantir todos os produtos fornecidos contra quaisquer defeitos de fabricação, funcionamento pelos prazos estabelecidos no item 18.1.

19. PAGAMENTO:

19.1. O pagamento será efetuado através de depósito bancário, em até 30 (trinta) dias contados da liquidação da nota fiscal/fatura, conforme disponibilidade financeira na fonte de recursos, no protocolo financeiro da Prefeitura, desde que devidamente atestada pela Secretaria solicitante e anexada às provas de regularidade relativa a Tributos Federais e à Dívida Ativa da União referente a todos os tributos federais e à Dívida Ativa da União - DAU, abrangendo inclusive as contribuições sociais - INSS, de Garantia do Tempo de Serviço - FGTS, Tributos Municipais e Tributos Estaduais e Certidão Negativa de Débitos Trabalhistas.

19.1.1. Se o término do prazo para pagamento ocorrer em dia sem expediente no órgão licitante, o pagamento deverá ser efetuado no primeiro dia útil subsequente.

19.1.2. Em caso de irregularidade na execução do objeto e/ou na documentação fiscal. O prazo de pagamento será contado a partir da(s) correspondente(s) regularização(ões).

19.2. Em caso de atraso de pagamento em relação ao prazo de 30 (trinta) dias contados da apresentação da nota fiscal/fatura no protocolo financeiro da Prefeitura, o valor da nota fiscal poderá ser atualizado monetariamente INPC (Índice Nacional de Preço ao Consumidor), entre a data em que deveria ter sido adimplida a obrigação e o efetivo pagamento (conforme art.40, XIV, "c", Lei Federal 8666/1993).

20. SANÇÕES ADMINISTRATIVAS

20.1. No caso de inexecução total ou parcial, ou, ainda, atraso injustificado do objeto desta licitação, sem prejuízos das responsabilidades civis e criminais, ressalvadas as situações devidamente justificadas e comprovadas, a critério da Administração Pública, garantia a ampla defesa e o contraditório, serão aplicadas as seguintes penalidades, cumulativamente ou não:

I. Advertência.

a) A advertência será formalizada por meio de documento expedido pelo Município:

II. Multa, nos seguintes termos:

a) Pelo atraso no fornecimento, será aplicada multa de mora de 2% (dois por cento) ao dia sobre o valor da Autorização de Fornecimento, até o prazo máximo de 10 (dez) dias. Vencido o prazo, o contrato poderá ser considerado cancelado, a critério da Administração, ficando sujeita às penalidades previstas nos artigos 86, 87 e 88 da Lei nº. 8.666/93 e alterações

Rua Jacarandá, 300 - Nações - Fazenda Rio Grande/PR - CEP 83823-901 - Fone/Fax (41) 3627-8500.



PREFEITURA DO MUNICÍPIO DE FAZENDA RIO GRANDE - PR
COMISSÃO PERMANENTE DE LICITAÇÕES

posteriores, assim como as contratuais, tudo sem prejuízo da multa relativa à rescisão, prevista na letra "e" e perdas e danos.

b) Pela recusa em realizar o fornecimento, multa de 10% (dez por cento) sobre o valor registrado, sem prejuízo das perdas e danos e, se for o caso multa relativa à rescisão, prevista na letra "e" e perdas e danos.

c) Pela demora em refazer o serviço rejeitado ou corrigir as falhas do produto fornecido ou complementar a quantidade, a contar do quinto dia da notificação da rejeição, aplicar-se-á multa de 2% (dois por cento) do valor do material, por dia decorrido, até o limite de 10% (dez por cento) do valor dos serviços não substituídos, corrigidos ou não complementados, tudo sem prejuízo da multa relativa à rescisão, prevista na letra "e" e perdas e danos.

d) Pelo não cumprimento de qualquer condição fixada na Lei 8.666/93 e suas alterações, ou no instrumento convocatório ou, ainda, no contrato, e não abrangida nos incisos anteriores ou subsequentes, aplicar-se-á multa de 1% (um por cento) do valor do contrato, sem prejuízo das multas relativas à rescisão e perdas e danos, prevista na letra "e" e perdas e danos.

e) Pelo descumprimento parcial ou integral do estabelecido no contrato, que enseje rescisão, multa de 10% (dez por cento) do valor registrado, sem prejuízo de perdas e danos e das demais multas.

III. Quem, convocado dentro do prazo de validade da sua proposta, não assinar o Contrato, deixar de entregar ou apresentar documentação falsa exigida para o certame, ensejar o retardamento da execução de seu objeto, não mantiver a proposta, falhar ou fraudar na execução do objeto, comportar-se de modo inidôneo ou cometer fraude fiscal, ficará impedido de licitar e contratar com a União, Estados, Distrito Federal ou Municípios e, será descredenciado no SICAF, ou nos sistemas de cadastramento de fornecedores a que se refere o inciso XIV do Art. 4º da Lei 10520/02, pelo prazo de 02 (dois) anos até o máximo 05 (cinco) anos, sem prejuízo de multa de 10% (dez por cento) do valor da sua proposta atualizada e das demais cominações legais.

IV. Declaração de inidoneidade para licitar ou contratar com esta Administração Pública, enquanto perdurarem os motivos determinantes da punição ou até que seja promovida a reabilitação perante a própria autoridade que aplicou a penalidade, que será concedida sempre que a penalizada ressarcir o Município, pelos prejuízos resultantes e, após, decorrido o prazo da sanção aplicada com base no item anterior. A Declaração terá sua publicação na Imprensa Oficial, de acordo com a Lei nº. 8.666/93.

20.2 Além do previsto acima, pelos motivos que se seguem, principalmente, a contratada estará sujeita às penalidades tratadas nos Incisos III e IV do subitem 20.1, cumuladas com multas, tanto moratórias como sancionatórias.

I - pelo descumprimento do prazo de fornecimento;

II - pela recusa em atender alguma solicitação para correção no fornecimento, caracterizada se o atendimento à solicitação não ocorrer no prazo de 05 (cinco) dias, contado da data da rejeição,

Rua Jacarandá, 300 - Nações - Fazenda Rio Grande/PR - CEP 83823-901 - Fone/Fax (41) 3627-8500.

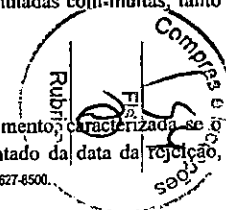



PREFEITURA DO MUNICÍPIO DE FAZENDA RIO GRANDE – PR
COMISSÃO PERMANENTE DE LICITAÇÕES

devidamente notificada.

III - pela não execução do fornecimento de acordo com as especificações e prazos estipulados neste Edital e no contrato.

20.3 Além das penalidades citadas, a contratada ficará sujeita, ainda, às demais penalidades referidas no Capítulo IV da Lei Federal nº 8.666/93 e posteriores alterações.

20.4 As multas estabelecidas podem ser aplicadas isolada ou cumulativamente, ficando o seu total limitado a 20% (vinte por cento) do valor registrado, sem prejuízo de perdas e danos cabíveis.

20.5 Poder-se-á descontar dos pagamentos porventura devidos à contratada as importâncias alusivas a multas, ou efetuar sua cobrança mediante inscrição em dívida ativa do Município, ou por qualquer outra forma prevista em Lei.

20.6 O fornecedor terá seu contrato rescindido quando:

- a) descumprir as condições do contrato;
- b) não retirar a respectiva nota de empenho ou instrumento equivalente, no prazo estabelecido pela Administração, sem justificativa aceitável;
- c) não aceitar reduzir o seu preço registrado, na hipótese de este se tornar superior àqueles praticados no mercado;
- d) presentes razões de interesse público.

20.6.1 A rescisão do contrato, nas hipóteses acima previstas, assegurados o contraditório e amplo defesa, será formalizado por despacho da autoridade competente.

20.6.2 O fornecedor poderá solicitar o cancelamento do seu contrato na ocorrência de fato superveniente que venha comprometer a perfeita execução contratual, decorrentes de caso fortuito ou de força maior, devidamente comprovado.

20.6.3 A comunicação do cancelamento do preço registrado, nos casos previstos no item nesta cláusula, será feita mediante publicação em imprensa oficial do Município.

20.7 O contrato poderá ser suspensa ou cancelada no interesse da Administração e nas hipóteses dos artigos 77 e 78 da Lei nº. 8.666/93, ou a pedido justificado do interessado e aceito pela Administração, presente as razões orientadas pela Teoria da Imprevisão.

20.8 Qualquer penalidade aplicada deverá ser registrada; tratando-se de penalidade que implique no impedimento de licitar e contratar com o Município, ou de declaração de inidoneidade, será obrigatória a comunicação do ato ao Tribunal de Contas do Estado.

21 CLÁUSULAS ANTICORRUPÇÕES:



PREFEITURA DO MUNICÍPIO DE FAZENDA RIO GRANDE – PR
COMISSÃO PERMANENTE DE LICITAÇÕES

21.2 A parte CONTRATANTE compromete-se a observar os preceitos legais instituídos pelo ordenamento jurídico brasileiro no que tange ao combate à corrupção, em especial a Lei nº 12.846, de 1º de Agosto de 2013, e, no que forem aplicáveis, os seguintes tratados internacionais: Convenção sobre o Combate da Corrupção de Funcionários Públicos Estrangeiros em Transações Comerciais Internacionais (Convenção da OCDE) - promulgada pelo Decreto nº 3.678, de 30 de novembro de 2000; a Convenção Interamericana Contra a Corrupção (Convenção da OEA) - promulgada pelo Decreto nº 4.410, de 7 de outubro de 2002; e a Convenção das Nações Unidas Contra a Corrupção (Convenção das Nações Unidas) - promulgada pelo Decreto nº 5.687, de 31 de janeiro de 2006.

21.3 A participação no certame licitatório implica na total conhecimento e ciência, por parte dos licitantes, dos dispositivos contidos na Lei nº 12.846/2013, bem como na obrigação de tomar todas as providências para fazer com que seus administradores, funcionários e representantes tomem ciência quanto ao teor da mencionada Lei nº 12.846/2013.

21.4 Qualquer descumprimento das regras da Lei Anticorrupção e suas regulamentações, por parte do(a) LICITANTE/CONTRATADO(a), em qualquer um dos seus aspectos, poderá ensejar: I - Instauração do Procedimento de Apuração da Responsabilidade Administrativa – PAR, nos termos do Decreto nº 8.420/2015 e Instrução Normativa CGU nº 13/2019, com aplicação das sanções administrativas porventura cabíveis; II – Ajuizamento de ação com vistas à responsabilização na esfera judicial, nos termos dos artigos 18 e 19 da Lei nº 12.846/2013;

21.5 Os licitantes obrigam-se a conduzir os seus negócios e práticas comerciais de forma ética e íntegra em conformidade com os preceitos legais vigentes no país.

21.6 A participação no certame licitatório implica, para todos os fins, na declaração, sob as penas da lei, que a empresa/organização ora qualificada não pratica e nem permite que pratiquem, sob sua esfera de atuação, atos contrários às leis, normas, regras e regulamentos vigentes no ordenamento jurídico brasileiro, que importem lesão à Administração Pública Nacional ou Estrangeira, nos termos do art. 5º da Lei nº 12.846 de 1º de agosto de 2013 - Lei Anticorrupção. Outrossim, que a empresa envida os melhores esforços para prevenir, mitigar e erradicar condutas inadequadas da sua atuação, pautando suas atividades nas melhores práticas do mercado, no que se refere ao combate de desvios éticos e de integridade.

22 DISPOSIÇÕES GERAIS:

22.2 O Município poderá prorrogar, a qualquer tempo, os prazos para credenciamento, recebimento das propostas e lances.

22.3 A presente licitação não importa necessariamente em contratação, podendo o Município revogá-la, no todo ou em parte, por razões de interesse público, derivadas de fato supervenientes comprovados ou anulá-la por ilegalidade, de ofício ou por provocação mediante ato escrito e fundamentado disponibilizado no sistema para conhecimento dos participantes da licitação.

22.4 O proponente é responsável pela fidelidade e legitimidade das informações prestadas e dos



PREFEITURA DO MUNICÍPIO DE FAZENDA RIO GRANDE – PR
COMISSÃO PERMANENTE DE LICITAÇÕES

documentos apresentados em qualquer fase da licitação. A falsidade de qualquer documento apresentado ou ilegalidade ou a inverdade das informações nele contidas implicará a imediata desclassificação do proponente que o tiver apresentado, ou, caso tenha sido vencedor, a rescisão de contrato ou de pedido de compra/serviços, sem prejuízo das demais sanções cabíveis.

22.5 É facultado ao(à) Pregoeiro(a) ou a Autoridade Superior, em qualquer fase da licitação, promover diligências com vistas a esclarecer ou a complementar a instrução do processo.

22.6 Os licitantes intimados para prestar quaisquer esclarecimentos adicionais deverão fazê-lo no prazo determinado pelo(a) pregoeiro(a), sob pena de desclassificação/ inabilitação.

22.7 As normas que disciplinam este Pregão serão sempre interpretadas em favor da ampliação da disputa entre proponentes, desde que não comprometam o interesse da Administração, a finalidade e a segurança da contratação.

22.8 O desatendimento de exigências formais não essenciais deixará de importar no afastamento da proponente, desde que possíveis à exata compreensão de sua proposta e a aferição da sua qualificação, durante a realização da sessão pública do PREGÃO.

22.9 O proponente assume o custo para a preparação e apresentação de sua proposta, sendo que o órgão licitante não se responsabilizará, em qualquer hipótese, por esta despesa, independentemente da condução ou do resultado do PREGÃO.

22.10 Em qualquer fase do PREGÃO, caberá ao representante da licitante comprovar a exequibilidade da proposta ou lance, durante a própria sessão, implicando em desclassificação da proposta quando, inquirido, não comprovar por qualquer meio de prova admitida em direito.

22.11 A apresentação da proposta de preços implicará na aceitação, por parte da proponente, das condições previstas neste EDITAL e seus ANEXOS.

22.12 A proponente contratada ficará obrigada a aceitar, nas mesmas condições contratuais, os acréscimos ou supressões que se fizerem necessários, até 25% (vinte e cinco por cento) do valor do contrato, salvo as supressões resultantes de acordo celebrado entre as partes, que poderão reduzir o limite indicado.

22.13 Este Edital e seus Anexos, bem como as propostas das proponentes beneficiárias, farão parte integrante do contrato, independentemente de transcrição.

22.14 Todas as referências de tempo no Edital, no aviso e durante a sessão pública observarão o horário de Brasília – DF.

22.15 Na contagem dos prazos estabelecidos neste Edital e seus Anexos, excluir-se-á o dia do início e incluir-se-á o do vencimento. Só se iniciam e vencem os prazos em dias de expediente na Administração.

22.16 Os casos omissos neste EDITAL DE PREGÃO serão solucionados pelo PREGOEIRO, com



PREFEITURA DO MUNICÍPIO DE FAZENDA RIO GRANDE – PR
COMISSÃO PERMANENTE DE LICITAÇÕES

base na legislação federal e municipal incidentes, e nos princípios gerais de direito.

22.17 Será competente o Foro de Fazenda Rio Grande, Estado do Paraná, com renúncia expressa a qualquer outro, por mais privilegiado que seja, para solução de questões oriundas deste PREGÃO.

22.18 Qualquer informação a respeito deste Edital será fornecida aos interessados pela Divisão de Compras e Licitações telefone (41) 3627-8509, (41) 3627-8541 e/ou e-mail licitacoesfazendariogrande@hotmail.com em dias úteis, no horário compreendido das 08h00min às 12h00min e das 13h00min às 17h00min.

22.19 Fazem parte do presente instrumento convocatório os seguintes anexos:

ANEXO I – Especificações dos itens e quantidades estimadas.

ANEXO II – Carta Proposta.

ANEXO III – Declaração modelo unificada.

ANEXO IV – Minuta de Ata de Registro de Preços.

Fazenda Rio Grande, 23 de maio de 2023.

Daiane S. Horobinski Serafim
Equipe de Apoio

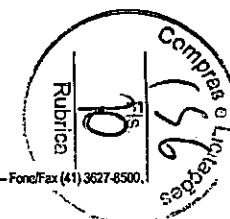

 PREFEITURA MUNICIPAL DE FAZENDA RIO GRANDE RELATÓRIO: RELAÇÃO DOS ITENS DA LICITAÇÃO	PREGÃO ELETRÔNICO	
	Nr.: 39/2023 - PE	
CNPJ: 95.422.986/0001-02	Telefone: (41) 3627-8500	
Rua Jacarandá, 300		
CEP: 83823-901 - Fazenda Rio Grande PR	Processo Administrativo:	79/2023
	Data do Processo:	23/05/2023

ANEXO I RELAÇÃO DOS ITENS DA LICITAÇÃO

Nº	Quantidade	Unid.	Especificação	Preço Unitário	Preço Total
1	5,000	UN	BALANÇO ACESSÍVEL PARA CADEIRANTE - BALANÇO ACESSÍVEL PARA CADEIRANTE - estrutura do balanço em aço tubular diâmetro de 42,40 mm com parede de 2,5mm, chumbado ou parafusado ao solo, estrutura principal em tubo de 63,00 mm de diâmetro e espessura de parede de 2,00 mm; estruturada com quatro colunas de alumínio 9X9 com cantos ovalizados / arredondados; estrutura estruturada internamente. Estrutura aconchego da cadeira em aço tubular, diâmetro de 25,40 mm com parede de 2,0 mm, com chapa do piso em alumínio e espessura de 1,65 mm, guarda corpo da cadeira em aço tubular de 25,4 mm e parede de 1,55 mm, rampa de acesso basculante para a lateral com estrutura em aço tubular de 25,4 mm com parede de 1,55 mm, chapa piso em alumínio e espessura de 1,65 mm, fecho de segurança metálico entre rampa e cadeira. Dimensões do conjunto: largura 2400,00mm, altura 2400,00 mm e comprimento 1400,00mm; capacidade: 1 cadeirante. Acabamento com pintura epóxi a pó;	12.551,2500	62.756,25
2	4,000	UN	Parque Infantil I (Acessível) - Parque Infantil I (Acessível) - Torre composta por 6 colunas em aço carbono de 100mm x 100mm, equidistantes entre si em pelo menos 1m, plataforma com altura de 1,2m em madeira plástica, com estrutura metálica em aço 40x20mm. Cobertura fabricado com em tecido trama dupla de alta resistência, vazado, 100% poliéster recoberto com PVC, em 3 cores diferentes, com estrutura metálica. Escorregador rotomoldado com 2,7m de comprimento, escadada rotomoldada com 6 degraus, rampa de acesso com mínimo de 3 metros de comprimento, em madeira plástica, com guarda-corpo lateral fabricado com barras treiladas 3/8" e tubo 31,75mm x 2mm. Deve trazer ainda 3 atividades interativas em rotomoldado: jogo da velha, jogo da memória e ábaco. As partes rotomoldadas devem ser fabricadas em polietileno atóxico, com aditivos anti-UV, antiestático e pigmentos com alta solidez a luz. As partes metálicas devem possuir tratamento de galvanização e acabamento em pintura epóxi. Todas os parafusos devem ser em aço inox. Apresentar Laudo de Névoa Salina de no mínimo 2400 horas, atendendo as exigências da ABNT NBR 8094/1983; Laudo de Peso Estático com resultado da massa calculada de no mínimo 185kg, atendendo as exigências da ABNT NBR 16071-4:2012; Apresentar Laudo Anti-UV da matéria prima de no mínimo 1000 horas, atendendo as exigências da ASTM G 154 e Apresentar Laudo da matéria prima de Resistência a Condutividade Elétrica (antiestático) das partes plásticas, atendendo as exigências da ABNT NBR 14922:2013.	44.453,1500	177.812,60

3	23,000	UN	Parque Infantil II - Parque Infantil II - Confeccionado em polietileno rotomoldado, atóxico, com adições anti-UV e antiestático e pigmentação a quente assegurando a qualidade da coloração. Brinquedo colorido, composto por duas escadadas contendo 5 degraus com orifícios vazados cada, um escorregador tubo, dois escorregadores pequenos com rampa contínua, ponte de passagem, balanço metálico duplo com assentos tipo caixinha em plástico rotomoldado com trava de segurança, aro de basquete e painel simulador de carro com volante e marcha. Módulos com abertura inferiores, paredes em diferentes formatos e telhado. Produto com acabamento arredondado. Dimensões aproximadas: 663cm (largura) x 212cm (altura) x 520 (comprimento). Apresentar Laudo Anti-UV da matéria-prima de no mínimo 1000 horas, atendendo as exigências da ASTM G 154 e Apresentar Laudo da matéria-prima de Resistência e Condutividade Elétrica (antiestático), atendendo as exigências da ABNT NBR 14922:2013.	20.549,5600	472.639,88
4	8,000	UN	Parque Infantil III - Parque Infantil III - Composto por: Estrutura em madeira plástica com colunas de 8x9cm com 3,5m, revestida com acabamento em polipropileno pigmentado. Composto por 4 plataformas, com aproximadamente 1,20m de altura do solo, com medidas aproximadas de 1,10m x 1,10m, estrutura em perfil de aço 2mm com abas de 8x3cm galvanizado, dois reforços transversais, confeccionado com deck de madeira plástica 13x3cm revestida em polipropileno pigmentado, 4 telhados em polietileno rotomoldado, medindo aproximadamente 1,40m x 1,40m, 1 tobogã com 4 curvas de 45º com diâmetro aproximado de 0,78m em polietileno rotomoldado e saída em parede dupla, fixados a torre por flange em polietileno rotomoldado medindo aproximadamente 1,03m x 1,05m, 1 escorregador curvo com aproximadamente 2,50m de comprimento em polietileno rotomoldado com portal de segurança em polietileno rotomoldado medindo aproximadamente 0,86m x 1,05m, 1 escorregador reto duplo com aproximadamente 2,50m de comprimento em polietileno rotomoldado, 1 escada com 5 degraus em polietileno rotomoldado medindo aproximadamente 60cm de largura e guarda corpo metálico com pintura eletrostática a pó, 1 escada aramada investida com 7 degraus, medindo aproximadamente 2,60m, confeccionada em tubo de aço com 25,4mm de diâmetro com pintura eletrostática a pó, 1 tubo de passagem em polietileno rotomoldado com aproximadamente 2,00m de comprimento e 0,78m de diâmetro fixados a torre por duas flanges em polietileno rotomoldado medindo aproximadamente 1,03m x 1,05m, 1 ponte concava medindo aproximadamente 1,98m com estrutura em aço galvanizado, assoalho em madeira plástica 13x3cm revestida em polipropileno pigmentado e guarda corpo metálico medindo aproximadamente 0,80m de altura com pintura eletrostática a pó, 1 ponte convexa medindo aproximadamente 1,98m com estrutura em aço galvanizado, assoalho em madeira plástica 13x3cm revestida em polipropileno pigmentado e guarda corpo metálico medindo aproximadamente 0,80m de altura com pintura eletrostática a pó, 1 escadada de cordas em tubo de aço com 25,4mm diâmetro com pintura eletrostática a pó, medindo aproximadamente 1,80m x 0,86m, cordas em nylon 14 com junções em plástico injetado com portal de segurança em polietileno rotomoldado medindo aproximadamente 0,86m x 1,05m, 1 escadada em polietileno rotomoldado 6 degraus medindo aproximadamente 1,20m com portal de segurança em polietileno rotomoldado	90.853,8200	726.830,56

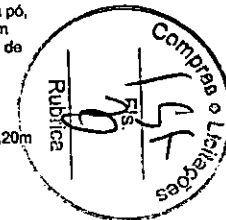

		<p>medindo aproximadamente 0,86m x 1,05m, 1 escorregador espiral rotomoldado medindo aproximadamente 1,80m de altura e largura de 1,60m, com plataforma auxiliar medindo aproximadamente de 1,10m x 1,10m, estrutura em perfil de aço 2mm com abas de 8,3cm galvanizado, dois reforços transversais, confeccionado com deck de madeira plástica 13x3cm revestida em polipropileno pigmentado, 1 coluna de 9x9cm com 3,00m revestida com acabamento em polipropileno pigmentado e 1 coluna com 1,00m com guarda corpo em ambos os lados em polietileno rotomoldado medindo aproximadamente 0,86m x 0,80m, 1 subida de bombeiro com 4 degraus em tubo de aço com 25,4mm de diâmetro com pintura eletrostática a pó medindo aproximadamente 2,70m., 1 guarda corpo em polietileno rotomoldado medindo aproximadamente 0,86m x 0,80m. Dimensões com tolerância de +/- 5%. Produto com certificação ABNT NBR 16071-2:2012 – Playgrounds – Parte 2: Requisitos de Segurança. Apresentar Laudo de Névoa Salina de no mínimo 2400 horas, atendendo as exigências da ABNT NBR 8094/1983; Laudo de Peso Estático com resultado da massa calculada de no mínimo 185kg, atendendo as exigências da ABNT NBR 16071-4:2012; Apresentar Laudo Anti-UV da matéria-prima de no mínimo 1000 horas, atendendo as exigências da ASTM G 154 e Apresentar Laudo da matéria-prima de Resistência e Condutividade Elétrica (antiestático), atendendo as exigências da ABNT NBR 14922: 2013.</p>	<p>7</p>	<p>2,000 UN</p>	<p>Parque Infantil III - Parque Infantil III - Composto por: Estrutura em madeira plástica com colunas de 9x9cm com 3,5m, revestida com acabamento em polipropileno pigmentado. Composto por 4 plataformas, com aproximadamente 1,20m de altura do solo, com medidas aproximadas de 1,10m x 1,10m, estrutura em perfil de aço 2mm com abas de 8x3cm galvanizado, dois reforços transversais, confeccionado com deck de madeira plástica 13x3cm revestida em polipropileno pigmentado, 4 teteados em polietileno rotomoldado, medindo aproximadamente 1,40m x 1,40m. 1 tobogã com 4 curvas de 45° com diâmetro aproximado de 0,78m em polietileno rotomoldado e saída em parede dupla, fixados a torre por flange em polietileno rotomoldado medindo aproximadamente 1,03m x 1,05m, 1 escorregador curvo com aproximadamente 2,50m de comprimento em polietileno rotomoldado com portal de segurança em polietileno rotomoldado medindo aproximadamente 0,86m x 1,05m, 1 escorregador reto duplo com aproximadamente 2,50m de comprimento em polietileno rotomoldado, 1 escada com 5 degraus em polietileno rotomoldado medindo aproximadamente 60cm de largura e guarda corpo metálico com pintura eletrostática a pó, 1 escada aramada investida com 7 degraus, medindo aproximadamente 2,60m, confeccionada em tubo de aço com 25,4mm de diâmetro com pintura eletrostática a pó, 1 tubo de passagem em polietileno rotomoldado com aproximadamente 2,00m de comprimento e 0,78m de diâmetro fixados a torre por duas flanges em polietileno rotomoldado medindo aproximadamente 1,03m x 1,05m, 1 ponte concava medindo aproximadamente 1,98m com estrutura em aço galvanizado, assoalho em madeira plástica 13x3cm revestida em polipropileno pigmentado e guarda corpo metálico medindo aproximadamente 0,80m de altura com pintura eletrostática a pó, 1 ponte convexa medindo aproximadamente 1,98m com estrutura em aço galvanizado, assoalho em madeira plástica 13x3cm revestida em polipropileno pigmentado e guarda corpo metálico medindo aproximadamente 0,80m de altura com pintura eletrostática a pó, 1 escada de cordas em tubo de aço com 25,4mm diâmetro com pintura eletrostática a pó, medindo aproximadamente 1,80m x 0,86m, cordas em nylon 14 com junções em plástico injetado com portal de segurança em polietileno rotomoldado medindo aproximadamente 0,86m x 1,05m, 1 escada em polietileno rotomoldado 6 degraus medindo aproximadamente 1,20m com portal de segurança em polietileno rotomoldado medindo aproximadamente 0,86m x 1,05m, 1 escorregador espiral rotomoldado medindo aproximadamente 1,80m de altura e largura de 1,60m, com plataforma auxiliar medindo aproximadamente de 1,10m x 1,10m, estrutura em perfil de aço 2mm com abas de 8,3cm galvanizado, dois reforços transversais, confeccionado com deck de madeira plástica 13x3cm revestida em polipropileno pigmentado, 1 coluna de 9x9cm com 3,00m revestida com acabamento em polipropileno pigmentado e 1 coluna com 1,00m com guarda corpo em ambos os lados em polietileno rotomoldado medindo aproximadamente 0,86m x 0,80m, 1 subida de bombeiro com 4 degraus em tubo de aço com 25,4mm de diâmetro com pintura eletrostática a pó</p>	<p>90.853,8200</p>	<p>181.707,64</p>
<p>5</p>	<p>1,000 UN</p>	<p>Parque Infantil I (Acessível) - Parque Infantil I (Acessível) - Torre composta por 6 colunas em aço carbono de 100mm x 100mm, equidistantes entre si em pelo menos 1m, plataforma com altura de 1,2m em madeira plástica, com estrutura metálica em aço 40x20mm. Cobertura fabricado com em tecido trama dupla de alta resistência, vazado, 100% poliéster recoberto com PVC, em 3 cores diferentes, com estrutura metálica. Escorregador rotomoldado com 2,7m de comprimento, escada rotomoldada com 6 degraus, rampa de acesso com mínimo de 3 metros de comprimento, em madeira plástica, com guarda-corpo lateral fabricado com barras treliçadas 3/8" e tubo 31,75mm x 2mm. Deve trazer ainda 3 atividades lúdicas em rotomoldado: jogo da velha, jogo da memória e abaco. As partes rotomoldadas devem ser fabricadas em polietileno atóxico, com aditivos anti-UV, antiestático e pigmentos com alta solidez a luz. As partes metálicas devem possuir tratamento de galvanização e acabamento em pintura epóxi. Todos os parafusos devem ser em aço inox. Apresentar Laudo de Névoa Salina de no mínimo 2400 horas, atendendo as exigências da ABNT NBR 8094/1983; Laudo de Peso Estático com resultado da massa calculada de no mínimo 185kg, atendendo as exigências da ABNT NBR 16071-4:2012; Apresentar Laudo Anti-UV da matéria-prima de no mínimo 1000 horas, atendendo as exigências da ASTM G 154 e Apresentar Laudo da matéria-prima de Resistência e Condutividade Elétrica (antiestático) das partes plásticas, atendendo as exigências da ABNT NBR 14922:2013.</p>	<p>44.453,1500</p>	<p>44.453,15</p>			
<p>6</p>	<p>7,000 UN</p>	<p>Parque Infantil II - Parque Infantil II - Confeccionado em polietileno rotomoldado, atóxico, com adições anti-UV e antiestático e pigmentação a quente assegurando a qualidade da coloração. Brinquedo colorido, composto por duas escadas contendo 5 degraus com orifícios vazados cada, um escorregador tubo, dois escorregadores pequenos com rampa contínua, ponte de passagem, balanço metálico duplo com assentos tipo cadeirinha em plástico rotomoldado com trava de segurança, aro de basquete e painel simulador de carro com volante e marcha. Módulos com abertura inferiores, paredes em</p>	<p>20.549,5600</p>	<p>143.846,92</p>			

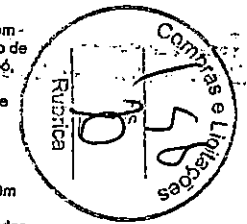

medindo aproximadamente 2,70m., 1 guarda corpo em polietileno rotomoldado medindo aproximadamente 0,86m x 0,80m. Dimensões com tolerância de +/- 5%. Produto com certificação ABNT NBR 16071-2:2012 – Playgrounds – Parte 2: Requisitos de Segurança. Apresentar Laudo de Névoa Salina de no mínimo 2400 horas, atendendo as exigências da ABNT NBR 8094/1983; Laudo de Peso Estático com resultado da massa calculada de no mínimo 185kg, atendendo as exigências da ABNT NBR 16071-4: 2012; Apresentar Laudo Anti-UV da matéria-prima de no mínimo 1000 horas, atendendo as exigências da ASTM G 154 e Apresentar Laudo da matéria-prima de Resistência e Condutividade Elétrica (antiestático), atendendo as exigências da ABNT NBR 14922: 2013.

(Valores expressos em Reais R\$)	Total Geral:	1.810.047,00
----------------------------------	--------------	--------------

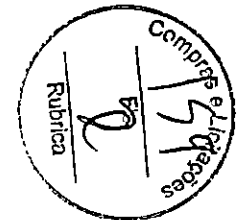

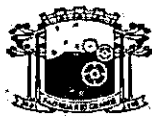

PREFEITURA DO MUNICÍPIO DE FAZENDA RIO GRANDE – PR
COMISSÃO PERMANENTE DE LICITAÇÕES

PREGÃO ELETRÔNICO Nº. 39/2023
PROTOCOLO Nº 59893/2022
PROCESSO ADMINISTRATIVO Nº. 79/2023

TERMO DE REFERÊNCIA COMPLEMENTAR AO ANEXO I

1. OBJETO

Aquisição de parque infantil.

2. ESPECIFICAÇÕES

2.1 As proponentes deverão apresentar para todos os itens constantes no edital Certificação do INMETRO.

2.2. As especificações do objeto estão estabelecidas no Anexo I, complementadas por este termo de referência.

3. JUSTIFICATIVA

Justifica-se tal pedido devido a utilização dos parques nas instituições de ensino, visando o desenvolvimento infantil além da sala de aula, considerando que o desenvolvimento infantil vai além do brincar, capacitando a criança a resolver problemas, tomar decisões, explorar, negociar e expressar-se em situações que são relevantes e significativas para elas. Ao brincar, os alunos não desenvolvem apenas as suas capacidades físicas, mas, principalmente, as suas competências emocionais e sociais.

4. MODALIDADE

4.1 Licitação / Registro de Preços;

5. DOTAÇÃO ORÇAMENTÁRIA:

Equipamentos e material permanente: 91, 483, 510, 511, 524, 546, 603 e 619.

6. TEMPO DE VIGÊNCIA

6.1 Ata de Registro de Preços deverá ter vigência de 12 (doze) meses, a contar da data de sua assinatura.

7. LOCAL DE ENTREGA

7.1 A contratada deverá efetuar a entrega diretamente no setor de Patrimônio Municipal – Rua



PREFEITURA DO MUNICÍPIO DE FAZENDA RIO GRANDE – PR
COMISSÃO PERMANENTE DE LICITAÇÕES

Venezuela nº 247, Nações – Fazenda Rio Grande / PR.

8. RECEBIMENTO E CRITÉRIOS DE ACEITAÇÃO

8.1 O(s) bem(ns) será(ão) recebido(s):

a) Provisoriamente, a partir da entrega, para efeito de verificação da conformidade com as especificações constantes no edital e da proposta, por funcionário do Patrimônio Municipal, devidamente designado para este fim;

b) Definitivamente, no prazo máximo de 5 dias úteis após o recebimento provisório, pelo fiscal técnico do contrato para verificação do constante no termo de referência, para sua consequente aceitação, ou, em caso de alguma desconformidade, a não aceitação e tomada das medidas cabíveis para reparo das mesmas, ou substituição do objeto, em contato com a empresa.

c) No caso de reprovação do objeto, o reparo, ou, substituição, deverá ocorrer no prazo máximo de 10 (dez) dias.

d) Após o recebimento e o cadastramento do bem pelo setor de patrimônio, os itens serão entregues nas instituições conforme endereços constantes no ANEXO II, pelo setor responsável pelo recebimento (setor de Patrimônio Municipal).

e) Após a entrega nas instituições, a empresa vencedora do certame deverá providenciar a montagem dos itens nos locais indicados.

9. PRAZOS, CONDIÇÕES DE ENTREGA

9.1 A empresa deverá realizar a entrega neste Município em até 30 dias após recebimento da AF (Autorização de Fornecimento).

9.2 A empresa vencedora deverá oferecer garantia de no mínimo 12 meses após a entrega do bem. O termo de garantia deverá ser entregue no ato da entrega dos bens.

10. CONDIÇÕES DE PAGAMENTO

10.1 O pagamento será efetuado no prazo de até 30 dias contados da apresentação da nota fiscal/fatura que deverá ser emitida pelo mesmo estabelecimento (matriz ou filial) cujo CNPJ comprovou sua habilitação, a qual não poderá conter emendas, rasuras, acréscimos ou entrelinhas, devendo nela constar, além de seus elementos padronizados, os seguintes dizeres:

- PREFEITURA MUNICIPAL DE FAZENDA RIO GRANDE

- RUA JACARANDÁ N.º 300 - NAÇÕES - CEP 83.823-901 – FAZENDA RIO GRANDE/PR

- CNPJ/MF N.º 95.422.986/0001-02

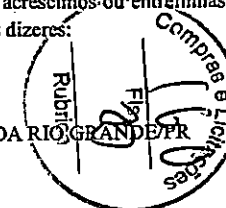



PREFEITURA DO MUNICÍPIO DE FAZENDA RIO GRANDE – PR
COMISSÃO PERMANENTE DE LICITAÇÕES

- INSCRIÇÃO ESTADUAL – ISENTA

EMPENHO Nº _____

10.2 A contratada deverá fazer constar na nota fiscal/fatura, o número da respectiva Autorização de Fornecimento.

10.2.1 A liberação do pagamento fica vinculada à comprovação pela CONTRATADA das seguintes certidões:

- a) CND (Certidão Negativa de Débitos da União);
- b) Certidão Negativa de Débitos Estadual;
- c) Certidão Negativa de Débitos Municipal;
- d) Certidão de Débitos Trabalhista;
- e) CRF (Consulta Regularidade do Empregador).

10.3 O Município reserva-se no direito de reter qualquer pagamento devido a CONTRATADA, independentemente de sua origem, quando a mesma não comprovar estar em dia com as obrigações previdenciárias. As retenções de que trata este item não estão sujeitas a qualquer correção durante o período em que permanecerem pendentes de comprovação.

11. FISCALIZAÇÃO

11.1 A fiscalização do contrato e verificação do atendimento às especificações ficará a cargo de Célia Regina Ferreira da Silva Janiski – Matrículas 76401 / 200701 e Fiscal de Gestão Rosana Senhuk – Matrícula 353888 – Portaria SME 17/2022, devidamente designadas para este fim.

11.2 A fiscalização de que se trata este item não exclui nem reduz a responsabilidade da fornecedora, inclusive perante terceiros, por qualquer irregularidade, ainda que resultante de imperfeições técnicas, vícios rebitórios, ou emprego de material inadequado ou de qualidade inferior, e, na ocorrência desta, não implica em corresponsabilidade da Administração ou de seus agentes e propositos.

12. OBRIGAÇÃO DA CONTRATADA

12.1 A CONTRATADA obriga-se:

12.1.2 Efetuar a entrega do(s) bem(ns) de acordo com a emissão de Autorização de Fornecimento, dentro do prazo previsto, nas condições, no(s) prazo(s) e no(s) local(is) indicado pela secretaria/orgão solicitante, em estrita observância das especificações do edital e da proposta, acompanhado da respectiva nota fiscal constando detalhadamente o preço, as indicações da marca,



PREFEITURA DO MUNICÍPIO DE FAZENDA RIO GRANDE – PR
COMISSÃO PERMANENTE DE LICITAÇÕES

fabricante, modelo, tipo e prazo de garantia;

12.1.3 O(s) bem(ns) deve(m) estar acompanhado(s), quando for o caso, do manual do usuário, com versão em português, e da rede de assistência técnica autorizada;

12.1.4 Responsabilizar-se pelos vícios e danos decorrentes do objeto;

12.1.5 Manter, durante toda a execução do contrato, em compatibilidade com as obrigações assumidas, todas as condições de habilitação e qualificação exigidas na licitação, estando em dia quanto a sua Regularidade Fiscal.

12.1.6 Responsabilizar-se pelas despesas dos tributos, encargos trabalhistas, previdenciários, fiscais, comerciais, taxas, fretes, seguros, deslocamento do objeto para entrega e quaisquer outras que incidam ou venham a incidir na execução do contrato.

13. OBRIGAÇÕES DA CONTRATANTE

13.1 A CONTRATADA obriga-se a:

13.1.1 Receber provisoriamente o objeto, em local previsto no edital, em dia e horário a combinar entre a empresa e o(s) responsável(is) pelo recebimento;

13.1.2 Verificar no prazo fixado a conformidade do(s) objeto(s) com as especificações constantes no edital, para fins de aceitação e recebimento definitivo;

13.1.3 Acompanhar e fiscalizar o cumprimento das obrigações da CONTRATADA, através de servidor devidamente designado para este fim;

13.1.4 Efetuar o pagamento no prazo previsto.

14. ESTIMATIVAS

As situações não previstas neste objeto (item) deverão obedecer as normas e especificações brasileiras existentes.

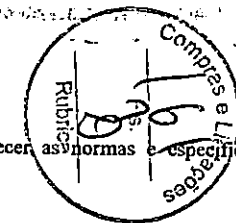

Ednelson Queiroz Sobral
Secretário Municipal de Educação
Decreto 6277/2022



PREFEITURA DO MUNICÍPIO DE FAZENDA RIO GRANDE – PR
COMISSÃO PERMANENTE DE LICITAÇÕES

Guilherme Silva Luiz Carlos
Diretor Geral – SME
Decreto 6324/2022

Célia Regina Ferreira da Silva Janiski
Matrículas 76401 / 200701

Rosana Senhuk
Fiscal de Gestão
Portaria SME 17/2022

Elaine Aparecida dos Santos
Coord. / Assess I - Administrativo
Portaria 159/2022

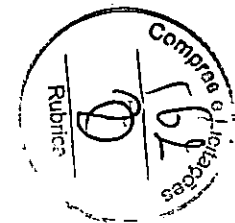



PREFEITURA DO MUNICÍPIO DE FAZENDA RIO GRANDE – PR
COMISSÃO PERMANENTE DE LICITAÇÕES

PREGÃO ELETRÔNICO Nº. 39/2023
PROTOCOLO Nº 59893/2022
PROCESSO ADMINISTRATIVO Nº. 79/2023

ANEXO II - CARTA PROPOSTA

À
PREFEITURA MUNICIPAL DE FAZENDA RIO GRANDE

A empresa _____ com sede na cidade de _____, Rua _____, n.º _____, Bairro _____, com CNPJ sob n.º _____, propõe a Prefeitura Municipal de Fazenda Rio Grande, a fornecer _____, conforme subitem 1.1 do edital em epígrafe, de acordo com a Cotação de Preços e anexos a seguir e nas seguintes condições:

Item/ITEM	Qtd	Unid	Especificação	Preço Unitário	Preço Total
VALOR TOTAL DA PROPOSTA: R\$ XXX,XX (inserir o valor por extenso)					

- a) Declaramos que concordamos integralmente com as condições estipuladas na presente licitação, que se vencedor deste certame, nos submeteremos ao cumprimento de seus termos.
- b) Declaramos, ainda, que nossa empresa não foi declarada inidônea, não está suspensa nem impedida de licitar e contratar com a Administração Pública.
- c) Se vencedora, na qualidade de representante legal, assinará o contrato, o Sr(a) _____, portador(a) da carteira de identidade RG nº _____ e CPF/MF nº _____.
- d) A validade da proposta é de 60 (sessenta) dias corridos, contados da data de recebimento das propostas, conforme estipulado no presente edital.
- e) Para contato informamos:
Responsável/Representante Legal (nome completo): _____
Telefone Fixo n.º: () _____
Fax n.º: () _____
Telefone Celular n.º: () _____
E-mail: _____
Local / data _____

Nome, RG e assinatura do
Responsável ou Representante Legal



PREFEITURA DO MUNICÍPIO DE FAZENDA RIO GRANDE – PR
COMISSÃO PERMANENTE DE LICITAÇÕES

PREGÃO ELETRÔNICO Nº. 39/2023
PROTOCOLO Nº 59893/2022
PROCESSO ADMINISTRATIVO Nº. 79/2023

ANEXO III - DECLARAÇÃO MODELO UNIFICADA.

À
PREFEITURA MUNICIPAL DE FAZENDA RIO GRANDE
Ref. PREGÃO ELETRÔNICO Nº. 39/2023

Pelo presente instrumento, a empresa _____, CNPJ nº _____, com sede na _____, através de seu representante legal infra-assinado, que:

() Declara, sob as penas do artigo 299 do Código Penal, que se enquadra na situação de microempresa, empresa de pequeno porte ou cooperativa, nos termos da Lei Complementar nº 123/06, alterada pela Lei Complementar nº 147/14, bem assim que inexistem fatos supervenientes que conduzam ao seu desenquadramento desta situação.

*Marcar este item caso se enquadre na situação de microempresa, empresa de pequeno porte ou cooperativa.

- 1) Declaramos, para os fins do disposto no inciso XXXIII do art. 7º da Constituição Federal, não empregamos menores de dezoito anos em trabalho noturno, perigoso ou insalubre e nem menores de dezesseis anos, em qualquer trabalho, salvo na condição de aprendiz, a partir dos quatorze anos de idade, em cumprimento ao que determina o inciso V do art. 27 da Lei nº 8.666/93, acrescida pela Lei nº 9.854/99.
- 2) Declaramos que assumimos inteira responsabilidade pela autenticidade de todos os documentos apresentados, sujeitando-nos a eventuais averiguações que se façam necessárias;
- 3) Comprometemo-nos a manter, durante todo o período de vigência do presente contrato, em compatibilidade com as obrigações assumidas, todas as condições de habilitação e qualificação exigidas nesta licitação;
- 4) Comprometemo-nos a repassar na proporção correspondente, eventuais reduções de preços decorrentes de mudanças de alíquotas de impostos incidentes sobre cumprimento do objeto, em função de alterações de legislação pertinente, publicadas durante a vigência do contrato;
- 5) Declaramos que temos conhecimento e submetemo-nos ao disposto neste edital e anexos e legislação aplicada;
- 6) Declaramos que até a presente data inexistem fatos impeditivos para nossa habilitação e participação no presente processo licitatório e estamos cientes da obrigatoriedade de declarar

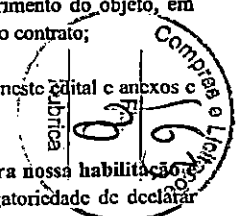



PREFEITURA DO MUNICÍPIO DE FAZENDA RIO GRANDE – PR
COMISSÃO PERMANENTE DE LICITAÇÕES

ocorrências posteriores;

7) DECLARAMOS, ainda, que não fomos declarados inidôneos por nenhum órgão do poder público em qualquer de suas esferas;

8) Declaramos que seus sócios, dirigentes ou cotistas, bem como seu representante neste ato _____, inscrito no CPF sob nº _____, portador(a) da carteira de identidade nº _____, não são servidores do Município de Fazenda Rio Grande, nem cônjuge ou companheiro(a), parente em linha reta e/ou colateral, consanguíneo ou afim de servidor(a) público deste Município, que nele exerça cargo em comissão ou função de confiança, seja membro da comissão de licitação, pregoeiro ou atividade ligada à contratação;

9) Declaramos para os devidos efeitos e sob pena da Lei que não possuir em seu quadro societário servidor público da ativa, empregado de empresa pública ou de sociedade de economia mista;

10) Declaramos, para os devidos fins de direito, na qualidade de Proponente dos procedimentos licitatórios, instaurados por este Município, que o(a) responsável legal da empresa é o (a) Sr.(a) _____, Portador(a) do RG sob nº _____ e CPF nº _____, cuja função/cargo é _____ (sócio administrador/procurador/diretor/etc), responsável pela assinatura do contrato.

11) Declaramos, para os devidos fins que em caso de qualquer comunicação futura referente a este processo licitatório, bem como em caso de eventual contratação, concordo que o Contrato seja encaminhado para o seguinte endereço:

E-mail:
Telefone: ()

12) Caso altere o citado e-mail ou telefone comprometo-me em protocolizar pedido de alteração junto ao Sistema de Protocolo deste Município, sob pena de ser considerado como intimado nos dados anteriormente fornecidos.

13) Nomeamos e constituímos o senhor(a) _____, portador(a) do CPF/MF sob nº _____, para ser o(a) responsável - para acompanhar a execução do Contrato, referente ao PREGÃO ELETRÔNICO Nº. 39/2023 e todos os atos necessários ao cumprimento das obrigações contidas no instrumento convocatório, seus Anexos e na Contratos/Contrato.

14) DECLARAMOS, sob as penas da lei: Que estamos cientes conhecemos e entendemos os termos das leis anticorrupção brasileiras ou de quaisquer outras aplicáveis sobre o objeto do presente contrato/ata, comprometendo-se a abster-se de qualquer atividade que constitua uma violação das disposições destas Regras Anticorrupção, por si e por seus administradores, diretores,



PREFEITURA DO MUNICÍPIO DE FAZENDA RIO GRANDE – PR
COMISSÃO PERMANENTE DE LICITAÇÕES

funcionários e agentes, bem como seus sócios que venham a agir em seu nome. Que se obriga a conduzir suas práticas comerciais, durante a consecução do presente Contrato/Ata, de forma ética e em conformidade com os preceitos legais aplicáveis. Que na execução deste Contrato/Ata, nem a empresa nem qualquer de seus diretores, empregados, agentes ou sócios agindo em seu nome, devem dar, oferecer, pagar, prometer pagar, ou autorizar o pagamento de, direta ou indiretamente, qualquer dinheiro ou qualquer coisa de valor a qualquer autoridade governamental, consultores, representantes, parceiros, ou quaisquer terceiros, com a finalidade de influenciar qualquer ato ou decisão do agente ou do governo, ou para assegurar qualquer vantagem indevida, ou direcionar negócios para, qualquer pessoa, e que violem as Regras Anticorrupção. A empresa, por si e por seus administradores, diretores, empregados, agentes, proprietários e acionistas que atuam em seu nome, concorda que contratada ou sua cliente final terão o direito de realizar procedimento de auditoria para certificar-se da conformidade contínua com as declarações e garantias dadas neste ato, mediante notificação prévia, e que deve cooperar plenamente em qualquer auditoria realizada nos termos desta Declaração.

15) Declaramos neste ato que:

(a) não violou, viola ou violará as Regras Anticorrupção;

(b) tem ciência que qualquer atividade que viole as Regras Anticorrupção é proibida e que conhece as consequências possíveis de tal violação, inclusive a possibilidade de rescisão motivada imediata do presente contratual, independentemente de qualquer notificação, observadas as penalidades devidas.

16) Por ser expressão da verdade, firmamos a presente.

Assinatura do Responsável pela Empresa
(Nome Legível/Cargo)

Local / data
Nome, RG e assinatura.
Responsável ou Representante Legal

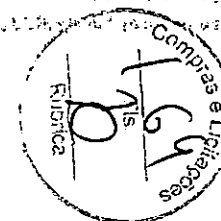



PREFEITURA DO MUNICÍPIO DE FAZENDA RIO GRANDE – PR
COMISSÃO PERMANENTE DE LICITAÇÕES

PREGÃO ELETRÔNICO Nº. 39/2023

PROTOCOLO Nº 59893/2022

PROCESSO ADMINISTRATIVO Nº. 79/2023

ANEXO IV - MINUTA DA ATA DE REGISTRO DE PREÇOS

1. Aos dias do mês de de 2023, autorizado pelo PREGÃO ELETRÔNICO Nº. 39/2023 foi expedida a presente ATA DE REGISTRO DE PREÇOS, de acordo com o disposto nas Leis Federais nº. 8.666/1993 e 10.520/2002, que, conjuntamente com as condições a seguir estipuladas, regem o relacionamento obrigacional entre o Município de Fazenda Rio Grande, pessoa jurídica de direito público interno, inscrita no CNPJ sob o nº 95.422.986/0001-02, neste ato representado por seu Prefeito Municipal, Sr. xxxxxx, portador da Carteira de Identidade RG nº. _____ - SSP-PR e inscrito no CPF/MF sob o nº. _____, neste ato assistido pelo Procurador do Município _____, OAB/PR _____ e em conjunto com o Secretário Municipal _____, inscrito no CPF/MF sob o nº. _____ e o DETENTOR DA ATA _____, pessoa jurídica de direito privado, inscrita no CNPJ sob nº. _____, Inscrição Estadual nº. _____, Inscrição Municipal nº. _____, com endereço à _____, neste ato representado por _____, inscrito no CPF sob nº. _____

1.1. Tendo em vista o resultado da licitação na modalidade PREGÃO ELETRÔNICO Nº. 39/2023, homologado pelo Senhor Prefeito Municipal em XXX de XXXX de 2023, bem como a classificação obtida no certame, realiza-se a presente ATA DE REGISTRO DE PREÇOS com objeto a "Aquisição de Parque Infantil para as Instituições da rede municipal de ensino e para as praças do Município, conforme solicitação das Secretarias Municipais de Educação e Meio Ambiente".

1.2. As especificações, quantidades, preços unitários e globais ofertados pela empresa classificada no certame, serão conforme o especificado na Tabela de itens e valores extraída do sistema Beta Compras.

1.3. O valor total da presente Ata correspondente ao preço obtido no certame licitatório, é de R\$ _____ (_____), no qual se inclui todos os tributos, diretos ou indiretos, sobre a execução do objeto.

1.4. Integra e completa a presente Ata de Registro de Preços, para melhor caracterização dos serviços e resultados, bem como para definir procedimentos e normas decorrentes das obrigações ora contraídas e para todos os fins de direito, obrigando as partes em todos os seus termos, as condições expressas no Edital do PREGÃO ELETRÔNICO Nº. 39/2023 e seus anexos, sendo os



PREFEITURA DO MUNICÍPIO DE FAZENDA RIO GRANDE – PR
COMISSÃO PERMANENTE DE LICITAÇÕES

mesmos considerados suficientes para, em complemento a esta ATA Registro de Preços, definir sua extensão e, desta forma, reger a execução do objeto contratado, bem como o CONTRATADO assume todas as exigências do Edital retro mencionado e todos seus Anexos.

2. O Órgão Gerenciador efetuará seus pedidos ao Detentor da Ata, através da entrega da Autorização de Fornecimento/Serviço ou Nota de Empenho por onde correrá a despesa, mediante comprovante de recebimento por qualquer meio, inclusive fac-simile, na forma descrita no Edital de PREGÃO ELETRÔNICO Nº. 39/2023.

3. O fornecimento será efetuado com prazo de entrega não superior a 30 (trinta) dias, contados a partir do recebimento da Autorização de Fornecimento.

3.1. Os bens deverão ser entregues no setor de Patrimônio Municipal, situado na Av. Venezuela, nº 247, Bairro Eucaliptos, Fazenda Rio Grande no horário das 8:00 horas às 12:00 e das 13:00 às 17:00 horas.

3.2. Os descritivos detalhados dos itens estão fixados no Termo de Referência Complementar e Anexos I.

3.3. Os itens deverão apresentar o padrão qualidade, estando de acordo com legislação vigente e sempre que houver questionamento fundamentado o mesmo deverá ser atendido.

3.4. Pedidos em pequena quantidade não caracterizam justificativa para atrasos ou recusa de entrega.

4. Os itens registrados serão recebidos provisoriamente para efeito de simultânea ou posterior verificação, conforme o caso, da compatibilidade com as especificações pactuadas, envolvendo a qualidade, quantidade, testes de aceite, perfeita adequação, resultando no recebimento definitivo que será realizado pelo servidor devidamente designado como fiscal pela Secretaria Solicitante, observado o prazo de até 5 (cinco) dias úteis de sua entrega.

4.1. Na hipótese da verificação a que se refere o subitem anterior não ser procedida dentro do prazo fixado, reputar-se-á como realizada, consumando-se o recebimento definitivo no dia do esgotamento do prazo.

4.2. O recebimento definitivo não exclui a responsabilidade da proponente adjudicatária, nos termos das prescrições legais, podendo levar à rescisão da Ata de Registro de Preços, sem prejuízo das sanções previstas no Edital, bem como nesta Ata de Registro de Preços.

4.3. A fiscalização da contratação será exercida pelos servidores Célia Regina Ferreira da Silva Ianiski, matrícula 76401/200701 para os itens pertencentes à Secretaria de Educação e Leitura e Siqueira, matrícula 353888, para os itens pertencentes à Secretaria do Meio Ambiente, as quais competirão dirimir as dúvidas que surgirem no curso da execução do contrato, e de tudo dará ciência à Administração.

4.4. Os representantes da Contratante deverão ter a experiência necessária para o

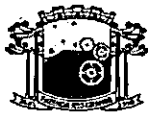

PREFEITURA DO MUNICÍPIO DE FAZENDA RIO GRANDE – PR
COMISSÃO PERMANENTE DE LICITAÇÕES

acompanhamento e controle da execução do Contrato.

4.5. Os fiscais da Ata de Registro de Preços anotarão em registro próprio todas as ocorrências relacionadas com a execução do Contrato, indicando dia, mês e ano, bem como o nome dos funcionários eventualmente envolvidos, determinando o que for necessário à regularização das faltas ou defeitos observados e encaminhando os apontamentos à autoridade competente para as providências cabíveis.

4.6. A fiscalização de que trata este item não exclui nem reduz a responsabilidade da fornecedora, inclusive perante terceiros, por qualquer irregularidade, ainda que resultante de imperfeições técnicas, vícios redibitórios, ou emprego de material inadequado ou de qualidade inferior, e, na ocorrência desta, não implica em corresponsabilidade da Administração ou de seus agentes e prepostos, de conformidade com o art. 70 da Lei nº 8.666, de 21 de junho de 1993.

5. O recebimento definitivo não exclui a responsabilidade da proponente adjudicatária, nos termos das prescrições legais, podendo levar ao cancelamento da Ata de Registro de Preços, sem prejuízo das sanções previstas neste Registro de Preços.

5.1. Em caso de não aceitação do item objeto deste PREGÃO, fica a Detentora da Ata obrigada a retirá-lo e substituí-lo no prazo de 10 (dez) dias contados da notificação a ser expedida pela Contratante, ou imediatamente, sob pena multa de 2% da autorização de fornecimento, ao dia, até o limite de 10 % (dez por cento) do valor produtos não substituídos, corrigidos ou não complementados, em conformidade com o item 12, II, "c" da presente Ata.

5.2. Em caso de diferença de quantidade, fica a Detentora da Ata obrigada a providenciar sua complementação no prazo de 10 (dez) dias contados da notificação a ser expedida pela Contratante, ou imediatamente, sob pena multa de 2% da autorização de fornecimento, ao dia, até o limite de 10 % (dez por cento) do valor produtos não substituídos, corrigidos ou não complementados, em conformidade com o item 12, II, "c" da presente Ata.

6. O pagamento será efetuado conforme a entrega dos produtos, através de depósito bancário, em até 30 (trinta) dias contados da liquidação da nota fiscal/fatura, conforme disponibilidade financeira na fonte de recursos, no protocolo financeiro da Prefeitura, desde que devidamente atestada pela Secretaria solicitante e anexada às provas de regularidade relativa a Tributos Federais e à Dívida Ativa da União referente a todos os tributos federais e à Dívida Ativa da União - DAU, abrangendo inclusive as contribuições sociais - INSS, de Garantia do Tempo de Serviço - FGTS, Tributos Municipais e Tributos Estaduais e Certidão Negativa de Débitos Trabalhistas.

6.1. Se o término do prazo para pagamento ocorrer em dia sem expediente no órgão licitante, o pagamento deverá ser efetuado no primeiro dia útil subsequente.

6.2. Em caso de irregularidade na execução do objeto e/ou na documentação fiscal. O prazo de pagamento será contado a partir da(s) correspondente(s) regularizaç(ões).

6.3. Em caso de atraso de pagamento em relação ao item 6, o valor da nota fiscal poderá ser atualizado monetariamente INPC (Índice Nacional de Preço ao Consumidor), entre a data em que



PREFEITURA DO MUNICÍPIO DE FAZENDA RIO GRANDE – PR
COMISSÃO PERMANENTE DE LICITAÇÕES

deveria ter sido adimplida a obrigação e o efetivo pagamento (conforme art.40, XIV, "c", Lei Federal 8666/1993).

7. A Ata de Registro de Preços terá vigência de 12 (doze) meses.

7.1. Em razão da vigência por 12 (doze) meses, somente serão deferidos eventuais reajustes de preços:

a) Em razão de alteração significativa de valores de mercado que, comprovadamente, impeçam o fornecedor de continuar o fornecimento sem o reajuste;

b) Mediante pedido escrito e fundamentado por parte do fornecedor;

c) Pelo INPC (Índice Nacional de Preço ao Consumidor), caso tal índice seja suficiente para atualizar os valores para aqueles praticados pelo mercado.

7.1.1. O pedido poderá ser feito pelo fornecedor ou pela Secretaria interessada e o reajuste poderá ser para mais ou para menos, de acordo com os preços praticados no mercado.

7.1.2. O reequilíbrio econômico-financeiro estará condicionado à apresentação de notas fiscais de períodos diversos, sendo uma de data próxima ao certame e outra de data próxima à ocorrência que resultou no aumento de preço.

7.1.2.1. Havendo impossibilidade de apresentação de notas fiscais a empresa deverá expor sua justificativa, a qual deverá ser submetida à aceitação do(a) Secretário(a) Municipal.

7.1.2.2. O pedido de reequilíbrio econômico deve ser realizado através do protocolo geral da Prefeitura (<https://www.fazendariogrande.pr.gov.br/conheca-o-novo-ambiente-de-protocolos>).

8. Esta Ata de Registro de Preços não obriga o Órgão Gerenciador a firmar as contratações com o Detentor da Ata, ficando-lhe facultada a utilização de outros meios, assegurada, nesta hipótese, a preferência do beneficiário do registro em igualdade de condições, nos termos do art. 15º, § 4º da Lei Federal nº. 8.666/93.

9. As despesas decorrentes da presente licitação onerarão os seguintes recursos orçamentários:

Código Reduzido	Funcional	Fonte	Secretaria
383	16.001.12.361.0043.2065.4.4.90.52	107	SME
398	16.001.12.361.0043.2194.4.4.90.52	103	SME
398	16.001.12.361.0043.2194.4.4.90.52	104	SME
344	16.002.12.365.0043.2070.4.4.90.52	104	SME
407	16.002.12.365.0043.2195.4.4.90.52	107	SME
419	16.004.12.367.0043.2197.4.4.90.52	107	SME
428	16.004.12.367.0043.2200.4.4.90.52	103	SME



PREFEITURA DO MUNICÍPIO DE FAZENDA RIO GRANDE – PR
COMISSÃO PERMANENTE DE LICITAÇÕES



PREFEITURA DO MUNICÍPIO DE FAZENDA RIO GRANDE – PR
COMISSÃO PERMANENTE DE LICITAÇÕES

658	22.001.18.542.0057.2108.4.4.90.52	511	SMMA
675	22.001.18.542.0057.2220.4.4.90.52	1000	SMMA
810	30.001.18.542.0057.2122.4.4.90.52	1710	SMMA
670	22.001.18.542.0057.2125.4.4.90.52	1000	SMMA

10. A Detentora da Ata obriga-se a:

10.1. Efetuar a entrega dos bens nas condições, no(s) prazo(s) e no(s) local(is) indicados pela Secretaria/Órgão solicitante, em estrita observância das especificações do Edital e da proposta, acompanhado da respectiva nota fiscal eletrônica constando detalhadamente o preço, as indicações da marca, fabricante, modelo, tipo, procedência e prazo de garantia.

10.1.1. Os bens devem estar acompanhados, ainda, quando for o caso, do manual do usuário, com uma versão em português, e da relação da rede de assistência técnica autorizada.

10.2. Responsabilizar-se pelos vícios e danos decorrentes do produto, de acordo com os artigos 12, 13, 18 e 26, do Código de Defesa do Consumidor (Lei nº 8.078, de 11 de setembro de 1990).

10.3. O dever previsto no subitem anterior implica na obrigação de, a critério da Administração, substituir, reparar, corrigir, remover, ou reconstruir, às suas expensas, no prazo máximo de 10 (dez) dias o produto com avarias ou defeitos.

10.4. Atender prontamente a quaisquer exigências da Administração, inerentes ao objeto do presente Termo de Referência;

10.5. Comunicar à Administração, com antecedência mínima de 48 (quarenta e oito) horas que antecede a data da entrega, os motivos que impossibilitem o cumprimento do prazo previsto, com a devida comprovação;

10.6. Manter, durante toda a execução da ATA Registro de Preços, em compatibilidade com as obrigações assumidas, todas as condições de habilitação e qualificação exigidas na licitação.

10.7. Não transferir a terceiros, por qualquer forma, nem mesmo parcialmente, as obrigações assumidas, nem subcontratar qualquer das prestações a que está obrigada, exceto nas condições autorizadas no Termo de Referência, Edital ou na minuta da ATA de Registros de Preços.

10.8. Responsabilizar-se pelas despesas dos tributos, encargos trabalhistas, previdenciários, fiscais, comerciais, taxas, fretes, seguros, deslocamento de pessoal, prestação de garantia e quaisquer outras que incidam ou venham a incidir na execução da ATA de Registro de Preços.

10.9. Arcar com a responsabilidade civil por todos e quaisquer danos materiais e morais causados pela ação ou omissão de seus empregados, trabalhadores, prepostos ou representantes, dolosa ou culposamente, à União ou a terceiros;

10.10. Responsabilizar-se por todas as obrigações trabalhistas, sociais, previdenciárias, tributárias e as demais previstas na legislação específica, cuja inadimplência não

transfere responsabilidade à Administração;

10.11. Não permitir a utilização de qualquer trabalho do menor de dezesesseis anos, exceto na condição de aprendiz para os maiores de quatorze anos; nem permitir a utilização do trabalho do menor de dezoito anos em trabalho noturno, perigoso ou insalubre;

10.12. Arcar com o ônus decorrente de eventual equívoco no dimensionamento dos quantitativos de sua proposta, inclusive quanto aos custos variáveis decorrentes de fatores futuros e incertos, devendo complementá-los, caso o previsto inicialmente em sua proposta não seja satisfatório para o atendimento ao objeto da licitação, exceto quando ocorrer algum dos eventos arrolados nos incisos do § 1º do art. 57 da Lei nº 8.666, de 21 de junho de 1993.

10.13. Manter durante a execução do contrato, todas as condições de habilitação exigidas na contratação.

11. A Contratante obriga-se a:

11.1. Receber provisoriamente o material, disponibilizando local, data e horário.

11.2. Proporcionar todas as condições para que a Contratada possa desempenhar seus serviços de acordo com as determinações do Contrato, do Edital e seus Anexos, especialmente do Termo de Referência.

11.3. Exigir o cumprimento de todas as obrigações assumidas pela Contratada, de acordo com as cláusulas contratuais e os termos de sua proposta.

11.4. Exercer o acompanhamento e a fiscalização dos serviços, por servidor(es) especialmente designado(s), anotando em registro próprio as falhas detectadas, indicando dia, mês e ano, bem como o nome dos empregados eventualmente envolvidos, e encaminhando os apontamentos à autoridade competente para as providências cabíveis.

11.5. Expedir as comunicações dirigidas à CONTRATADA e exigir, a qualquer tempo, que seja refeito/entregue qualquer serviço/objeto que julgar insuficientes, inadequados ou em desconformidade com o solicitado.

11.6. Verificar minuciosamente, no prazo fixado, a conformidade do item recebido provisoriamente com as especificações constantes do Edital e da proposta, para fins de aceitação e recebimento definitivo.

11.7. Acompanhar e fiscalizar o cumprimento das obrigações da Contratada, através de servidor especialmente designado.

11.8. Efetuar o pagamento no prazo previsto.

12. No caso de inexecução total ou parcial, ou ainda, atraso injustificado do objeto desta licitação, sem prejuízos das responsabilidades civil e criminal, ressalvado as situações devidamente justificadas e comprovadas, a critério da Administração Pública, garantia a ampla defesa e o

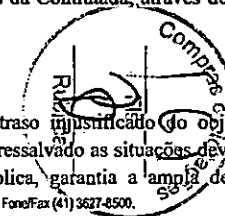



PREFEITURA DO MUNICÍPIO DE FAZENDA RIO GRANDE – PR
COMISSÃO PERMANENTE DE LICITAÇÕES

contraditório, serão aplicadas as seguintes penalidades, cumulativamente ou não:

I. Advertência.

a) A advertência será formalizada por meio de documento expedido pelo Município;

II. Multa, nos seguintes termos:

b) Pelo atraso no fornecimento, será aplicada multa de mora de 2% (dois por cento) ao dia sobre o valor da Autorização de Fornecimento, até o prazo máximo de 10 (dez) dias. Vencido o prazo da Ata de Registro de Preço poderá ser considerada rescindida, a critério da Administração, ficando sujeita às penalidades previstas nos artigos 86, 87 e 88 da Lei nº. 8.666/93 e alterações posteriores, assim como as contratuais, tudo sem prejuízo da multa relativa à rescisão, prevista na letra "c" e perdas e danos.

c) Pela recusa em realizar o fornecimento, multa de 10% (dez por cento) sobre o valor da Ata de Registro de Preços, sem prejuízo das perdas e danos e, se for o caso multa relativa à rescisão, prevista na letra "e" e perdas e danos.

d) Pela demora em substituir o material rejeitado ou corrigir as falhas do produto fornecido ou complementar a quantidade, a contar do quinto dia da notificação da rejeição, aplicar-se-á multa de 2% (dois por cento) do valor do material, por dia decorrido, até o limite de 10 % (dez por cento) do valor produtos não substituídos, corrigidos ou não complementados, tudo sem prejuízo da multa relativa à rescisão, prevista na letra "e" e perdas e danos.

e) Pelo não cumprimento de qualquer condição fixada na Lei 8.666/93, e suas alterações, ou no instrumento convocatório ou ainda, na Ata de Registro de Preços, e não abrangida nos incisos anteriores ou subsequentes, aplicar-se-á multa de 1% (um por cento) do valor da Ata de Registro de Preços, sem prejuízo das multas relativas à rescisão, e perdas e danos, prevista na letra "e" e perdas e danos.

f) Pelo descumprimento parcial ou integral do Registro de Preços, que enseje rescisão, multa de 10% (dez por cento) do valor registrado, sem prejuízo de perdas e danos e das demais multas.

III. Quem, convocado dentro do prazo de validade da sua proposta, não assinar a Ata de Registro de Preço, deixar de entregar ou apresentar documentação falsa exigida para o certame, ensejar o retardamento da execução de seu objeto, não mantiver a proposta, falhar ou fraudar na execução do objeto, comportar-se de modo inidôneo ou cometer fraude fiscal, ficará impedido de licitar e contratar com a União, Estados, Distrito Federal ou Municípios e, será descredenciado no Sicafe, ou nos sistemas de cadastramento de fornecedores a que se refere o inciso XIV do Art. 4º da Lei 10520/02, pelo prazo de 02 (dois) anos até o máximo 05 (cinco) anos, sem prejuízo de multa de 10 % (dez por cento) do valor da sua proposta atualizada e das demais cominações legais.

IV. Declaração de inidoneidade para licitar ou contratar com esta Administração Pública, enquanto perdurarem os motivos determinantes da punição ou até que seja promovida a reabilitação perante a própria autoridade que aplicou a penalidade, que será concedida sempre que a penalizada ressarcir o



PREFEITURA DO MUNICÍPIO DE FAZENDA RIO GRANDE – PR
COMISSÃO PERMANENTE DE LICITAÇÕES

Município, pelos prejuízos resultantes e, após, decorrido o prazo da sanção aplicada com base no item anterior. A Declaração terá sua publicação na Imprensa Oficial, de acordo com a Lei nº. 8.666/93.

12.1. Além do previsto acima, pelos motivos que se seguem, principalmente, a detentora da Ata estará sujeita às penalidades tratadas nos Incisos III e IV do Item 10, cumuladas com multas, tanto moratórias como sancionatórias.

I - pelo descumprimento do prazo de fornecimento;

II - pela recusa em atender alguma solicitação para correção no fornecimento, caracterizada se o atendimento à solicitação não ocorrer no prazo de 05 (cinco) dias, contado da data da rejeição, devidamente notificada.

III - pela não execução do fornecimento de acordo com as especificações e prazos estipulados em Edital e nesta Ata de Registro de Preços.

12.2. Além das penalidades citadas, a Detentora da Ata/Contratada ficará sujeita, ainda, às demais penalidades referidas no Capítulo IV da Lei Federal nº 8.666/93 e posteriores alterações.

12.3. As multas estabelecidas podem ser aplicadas isolada ou cumulativamente, ficando o seu total limitado a 20% (vinte por cento) do valor registrado ou da Proposta Atualizada, sem prejuízo de perdas e danos cabíveis.

12.4. Poder-se-á descontar dos pagamentos porventura devidos à detentora da Ata as importâncias alusivas a multas, ou efetuar sua cobrança mediante inscrição em dívida ativa do Município, ou por qualquer outra forma prevista em Lei.

12.5. Qualquer penalidade aplicada deverá ser registrada, tratando-se de penalidade que implique no impedimento de licitar e contratar com o Município, ou de declaração de inidoneidade, será obrigatória a comunicação do ato ao Tribunal de Contas do Estado.

13. O registro de preços poderá ser suspenso ou cancelado no interesse da Administração e nas hipóteses dos artigos 77 e 78 da Lei nº. 8.666/93, ou a pedido justificado do interessado e aceito pela Administração, presente as razões orientadas pela Teoria da Imprevisão.

14. O fornecedor terá seu Registro de Preços cancelado quando:

a) descumprir as condições da Ata de Registro de Preços;

b) não retirar a respectiva nota de empenho ou instrumento equivalente, no prazo estabelecido pela Administração, sem justificativa aceitável;

c) não aceitar reduzir o seu preço registrado, na hipótese de este se tornar superior àqueles praticados no mercado;

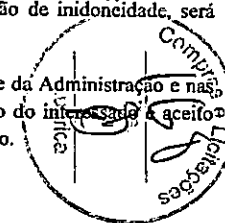



PREFEITURA DO MUNICÍPIO DE FAZENDA RIO GRANDE – PR
COMISSÃO PERMANENTE DE LICITAÇÕES

- d) presentes razões de interesse público.
- e) o cancelamento de Registro de Preços, nas hipóteses acima previstas, assegurados o contraditório e ampla defesa, será formalizado por despacho da autoridade competente.
- f) o fornecedor poderá solicitar o cancelamento do seu Registro de Preço na ocorrência de fato superveniente que venha comprometer a perfeita execução contratual, decorrentes de caso fortuito ou de força maior, devidamente comprovado.
- g) a comunicação do cancelamento do preço registrado, nos casos previstos no item nesta cláusula, será feita mediante publicação em imprensa oficial do Município.

14.1. O cancelamento de registro, nas hipóteses acima previstas, assegurados o contraditório e ampla defesa, será formalizado por despacho da autoridade competente do Órgão Gerenciador.

14.2. O fornecedor poderá solicitar o cancelamento do seu Registro de Preço na ocorrência de fato superveniente que venha comprometer a perfeita execução contratual, decorrentes de caso fortuito ou de força maior devidamente comprovados.

14.3. A comunicação do cancelamento do preço registrado, nos casos previstos, será feita mediante publicação em imprensa oficial do Município.

15. As partes CONTRATANTES comprometem-se a observar os preceitos legais instituídos pelo ordenamento jurídico brasileiro no que tange ao combate à corrupção, em especial a Lei nº 12.846, de 1º de Agosto de 2013, e, no que forem aplicáveis, os seguintes tratados internacionais: Convenção sobre o Combate da Corrupção de Funcionários Públicos Estrangeiros em Transações Comerciais Internacionais (Convenção da OCDE) - promulgada pelo Decreto nº 3.678, de 30 de novembro de 2000; a Convenção Interamericana Contra a Corrupção (Convenção da OEA) - promulgada pelo Decreto nº 4.410, de 7 de outubro de 2002; e a Convenção das Nações Unidas Contra a Corrupção (Convenção das Nações Unidas) - promulgada pelo Decreto nº 5.687, de 31 de janeiro de 2006.

15.1. O DETENTOR DA ATA (XXXXXXXXXXXXXXXX) declara, por si e por seus administradores, funcionários, representantes e outras pessoas que agem em seu nome, direta ou indiretamente, estar ciente dos dispositivos contidos na Lei nº 12.846/2013; (ii) se obriga a tomar todas as providências para fazer com que seus administradores, funcionários e representantes tomem ciência quanto ao teor da mencionada Lei nº 12.846/2013.

15.2. O DETENTOR DA ATA, no desempenho das atividades objeto desta ATA, compromete-se perante a CONTRATANTE a abster-se de praticar ato(s) que possa(m) constituir violação à legislação aplicável ao presente instrumento pactual, incluindo aqueles descritos na Lei nº 12.846/2013, em especial no seu artigo 5º.

15.3. Qualquer descumprimento das regras da Lei Anticorrupção e suas regulamentações, por parte do DETENTOR DA ATA, em qualquer um dos seus aspectos, poderão ensejar: I - Instauração do Procedimento de Apuração da Responsabilidade Administrativa – PAR, nos termos do Decreto nº



PREFEITURA DO MUNICÍPIO DE FAZENDA RIO GRANDE – PR
COMISSÃO PERMANENTE DE LICITAÇÕES

8.420/2015 e Instrução Normativa CGU nº 13/2019, com aplicação das sanções administrativas porventura cabíveis; II – Ajuizamento de ação com vistas à responsabilização na esfera judicial, nos termos dos artigos 18 e 19 da Lei nº 12.846/2013;

15.4. O DETENTOR DA ATA obriga-se a conduzir os seus negócios e práticas comerciais de forma ética e íntegra em conformidade com os preceitos legais vigentes no país.

15.5. O DETENTOR DA ATA declara, para todos os devidos fins, sob as penas da lei, que a empresa/organização ora qualificada não pratica e nem permite que pratiquem, sob sua esfera de atuação, atos contrários às leis, normas, regras e regulamentos vigentes no ordenamento jurídico brasileiro, que importem lesão à Administração Pública Nacional ou Estrangeira, nos termos do art. 5º da Lei nº 12.846 de 1º de agosto de 2013 - Lei Anticorrupção. Outrossim, declara que a empresa envida os melhores esforços para prevenir, mitigar e erradicar condutas inadequadas da sua atuação, pautando suas atividades nas melhores práticas do mercado, no que se refere ao combate de desvios éticos e de integridade. As partes que o que subscrevem reconhecem que é verdade.

16. O Detentor da Ata deverá manter, enquanto vigorar o Registro de Preços e em compatibilidade com as obrigações por ele assumidas, todas as condições de habilitação e qualificação exigidas pelo Edital de PREGÃO ELETRÔNICO Nº. 39/2023.

17. Faz parte integrante desta Ata de Registro de Preços, aplicando todos os seus dispositivos, o edital de PREGÃO ELETRÔNICO Nº. 39/2023, as Autorizações de Fornecimento/Empenho com os termos aditados e a proposta da detentora da Ata naquilo que não contrariar as presentes disposições.

18. As questões oriundas desta Ata e do procedimento licitatório que a procedeu, serão dirimidas no Foro de Fazenda Rio Grande, Comarca da Região Metropolitana de Curitiba, Estado do Paraná, esgotadas as vias administrativas.

19. Para constar que foi lavrada a presente Ata de Registro de Preços, em 02 (duas) vias de igual teor e forma, que vão assinadas pelo Prefeito Municipal de Fazenda Rio Grande, e pelo representante do Detentor, e duas testemunhas.

20. Fazem parte da presente Ata os seguintes anexos:



ANEXO I – TERMO DE INTEGRIDADE E ÉTICA.

Fazenda Rio Grande, xx de xxxxx de 2022.

Marco Antonio Marcondes Silva

(Razão Social)



PREFEITURA DO MUNICÍPIO DE FAZENDA RIO GRANDE – PR
COMISSÃO PERMANENTE DE LICITAÇÕES

Prefeito Municipal
Órgão Gerenciador

(Representante)
Detentor da Ata de
Registro de Preços

Procurador do Município
OAB n°

Secretário Municipal
Decreto n°

Testemunhas:

Nome:

Assinatura: _____

Nome:

Assinatura: _____



PREFEITURA DO MUNICÍPIO DE FAZENDA RIO GRANDE – PR
COMISSÃO PERMANENTE DE LICITAÇÕES

PREGÃO ELETRÔNICO Nº. 39/2023

PROTOCOLO Nº 59893/2022

PROCESSO ADMINISTRATIVO Nº. 79/2023

ANEXO I DO CONTRATO- TERMO DE INTEGRIDADE E ÉTICA

À Prefeitura do Município de Fazenda Rio Grande.

Prezados Senhores,

Eu,, representante legal da empresa/organização, regularmente inscrita no CNPJ sob o nº, declaro, para os devidos fins, que a empresa/organização ora qualificada não pratica e nem permite que pratiquem, sob sua esfera de atuação, atos contrários às leis, normas, regras e regulamentos vigentes no ordenamento jurídico brasileiro, que importem lesão à Administração Pública Nacional ou Estrangeira, nos termos do art. 5º da Lei nº 12.846 de 1º de agosto de 2013 - Lei Anticorrupção. Outrossim, declaro que a empresa envida os melhores esforços para prevenir, mitigar e erradicar condutas inadequadas da sua atuação, pautando suas atividades nas melhores práticas do mercado, no que se refere ao combate de desvios éticos e de integridade. Reconheço que o que subscrevo é verdade, sob as penas da lei.

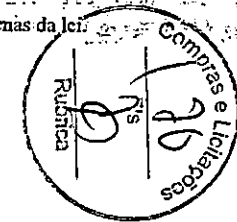

Local, DIA de MÊS de 20....

Assinatura do representante legal da licitante

Nome do representante legal da licitante

Licitação

Dispensa/Inexigibilidade

Pedido de Cotação Eletrônica

Disponibilizar Aviso de Licitação apenas para Divulgação

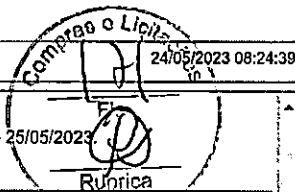

Este Aviso de Licitação será Divulgado no gov.br/compras (www.gov.br/compras) na data de 25/05/2023

Resumo do Aviso de Licitação

Órgão: **96120 - ESTADO DO PARANA** UASG Responsável: **989983 - PREFEITURA MUN. DE FAZENDA RIO GRANDE**

Modalidade de Licitação: **Pregão** Nº da Licitação: **00039/2023** Característica: **Tradicional** Forma de Realização: **Eletrônico** Modo de Disputa: **Aberto**

Lei: **Lei nº 10.520/2002**

Nº do Processo: **59893/2022** Tipo de Licitação: **Menor Preço**

Equalização de ICMS Internacional Quantidade de Itens: **7**

Objeto: **Aquisição de Parque Infantil para as instituições da rede municipal de ensino e para as praças do Município, conforme solicitação das Secretarias Municipais de Educação e Meio Ambiente.**

Data da Divulgação: **25/05/2023**

Data da Disponibilidade do Edital: A partir de **25/05/2023** às **08:00**

Data/Hora da Abertura da Licitação: Em **13/06/2023** às **09:00**

Disponibilizar apenas para Divulgação

Aviso de Licitação



ESTADO DO PARANÁ
PREFEITURA MUNICIPAL DE FAZENDA RIO GRANDE
[FCPR] - Comprovante de Parecer

Página: 1 / 1

Data: 25/05/2023



Dados Processo:

Número do Processo: 000059893/2022	
Número Único: 1H5.107.46E-8R	
Requerente: Secretaria Municipal de Educação	Procedência: Interna
Assunto: Requerimento	Situação: Em análise
Data Abertura: 06/10/2022 11:09 AM	

Dados Parecer:

Organograma: Editais Compras	Encerrou Processo? Não
	Data Parecer: 25/05/2023 4:12 PM
	Descrição Parecer: Ao Pregoeiro para abertura da sessão em 13/06/2023 às 09h.

Daiane Suelyn

FUNDO FAZENDA RIO GRANDE
Folha Nº **173**
Ass. **B**

Diário Oficial Eletrônico
Prefeitura Municipal de Fazenda Rio Grande



Diário Oficial Eletrônico - Criado pela Lei nº 1.218/2018 - Edição nº097/2023 de 23 de maio de 2023

Página 16



PREFEITURA MUNICIPAL DE FAZENDA RIO GRANDE
ESTADO DO PARANÁ



HOMOLOGAÇÃO DE LICITAÇÃO

O PREFEITO DO MUNICÍPIO DE FAZENDA RIO GRANDE, Estado do Paraná, no uso de suas atribuições legais, HOMOLOGA o Pregão Eletrônico nº 39/2023, o qual tem como objeto a "Adição de Mercado de Contratação para aporte nas necessidades das secretarias municipais, considerando o maior desconto sobre o valor de preço de SHAPP", e ADJUDA o objeto em favor da empresa GRAC PARA COMERCIO E SERVICOS LTDA, pessoa jurídica inscrita no CNPJ sob o nº 14.063.023/0001-01, vencedora das seguintes lances: Item 01 com desconto de 20%(vinte e cinco por cento); Item 02 com desconto de 14%(quatorze por cento); Item 03 com desconto de 22%(vinte e dois por cento); Item 04 com desconto de 27,50%(vinte e sete e meia por cento); e Item 05 com desconto de 14%(quatorze por cento). O processo licitatório a legislações pertinentes que trata esta transação, conforme Parcer nº 264/2023 da Procuradoria Geral do Município.

Fazenda Rio Grande/PR, 23 de maio de 2023.

Marco Antônio
PREFEITO MUNICIPAL



PREFEITURA MUNICIPAL DE FAZENDA RIO GRANDE
ESTADO DO PARANÁ
DEPARTAMENTO DE COMPRAS E LICITAÇÕES

AVISO DE PROMOÇÃO DE DILIGÊNCIA COMPLEMENTAR

A Comissão Permanente de Licitação, designada pela Portaria 242/2022, incumbida de instruir, analisar e julgar o procedimento licitatório relativo à Tomada de Preços 09/2022, que tem como objeto a Contratação de empresa para execução de serviços de serrarias, com arca de obra especializada em instalação de guarda-corpo e convênio nas Instituições Educacionais, em atendimento à solicitação da Secretaria Municipal de Educação, no uso de suas atribuições legais e empareda ao artigo 43, § 3º, da Lei 8.666/97, requer a promoção de diligência complementar para que o proponente BRUOSCH ENGENHARIA LTDA, inscrita no CNPJ sob o nº 04.649.967/0001-50, no prazo de 02 (dois) dias úteis, sob pena de revogação dos benefícios concedidos pelo art. 44 da Lei 123/2006 apresente os seguintes documentos:

- balancete patrimonial da proposta BROSCH referente ao exercício financeiro de 2022;
- balancete patrimonial da empresa CONSTRUTORA MESSINA LTDA, inscrita no CNPJ sob o nº 10.583.762-0001-50 referente ao exercício financeiro de 2022 para fins de análise de eventual aplicabilidade das reservas previstas nos incisos III, IV ou V do art. 3º da Lei 123/2006.

Presta-se a necessidade de da apresentação das documentação mencionada para fins de análise contábil em observância ao disposto no §3º da lei complementar nº 123/2006 que estabelece o prazo temporal para eventual desconformidade, sendo este o mês subsequente à ocorrência da eventual exceção esperada.

Feitas as considerações, informamos que os documentos podem ser encaminhados através do e-mail licitacao@fazendariogrande.pr.gov.br ou entregues diretamente no setor de Licitações da Prefeitura Municipal de Fazenda Rio Grande, de segunda-feira à sexta-feira entre as 08:00 às 12:00 e 13:00 às 17:00.

Fazenda Rio Grande, 24 de maio de 2023.

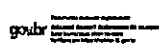

Giáster Erandi Rodrigues de Oliveira
Presidente da Comissão Permanente de Licitação
Portaria nº 242/2022



PREFEITURA DO MUNICÍPIO DE FAZENDA RIO GRANDE
ESTADO DO PARANÁ

PREGÃO ELETRÔNICO Nº 39/2023
PROTOCOLO 53823/2023 - Processo Administrativo nº. 979/2023
Tipo: Memor Preço Por Item

OBJETO: Aquisição de Parque Infantil para as instituições de rede municipal de ensino e para as grades do Município, conforme solicitação das Secretarias Municipais de Educação e Meio Ambiente, Edital e Entrega das propostas disponíveis a partir de 25/05/2023 às 08:00h no site <http://www.gov.br/licitacao/licitabr>. Abertura das Propostas: 13/06/2023 às 09:00h (horário de Brasília) no site: <http://www.gov.br/licitacao/licitabr>.

Fazenda Rio Grande/PR, 24 de maio de 2023.

Luís Guilherme Rodrigues
Proprietário Municipal



PREFEITURA DO MUNICÍPIO DE FAZENDA RIO GRANDE
SECRETARIA MUNICIPAL DE ADMINISTRAÇÃO



REVOGAÇÃO DE LICITAÇÃO
Tomada de Preços 09/2022

O PREFEITO DO MUNICÍPIO DE FAZENDA RIO GRANDE, Estado do Paraná, no uso de suas atribuições legais, REVOGA a Tomada de Preços 09/2022, a qual tem por objeto a contratação de empresa especializada na prestação de serviços de manutenção preventiva e corretiva de equipamentos médicos hospitalares, equipamentos Odontológicos, de cozinha e de Lavanderia Hospitalar da Secretaria Municipal de Saúde, com aplicação de materiais e serviços especializados quanto necessário, conforme especificado no Anexo I, que é parte integrante do Edital, por interesse público, em atendimento à solicitação da Secretaria Municipal de Saúde. Revoga o procedimento licitatório com empresa nº 276/2023 da Procuradoria Geral do Município.

Fazenda Rio Grande/PR, 19 de Maio de 2023.

Marco Antônio
PREFEITO MUNICIPAL

Fazenda Rio Grande

DOCUMENTO CERTIFICADO

CÓDIGO LOCALIZADOR:
375422723

Documento emitido em 25/05/2023 11:19:10.

Diário Oficial Com. Ind. e Serviços
Nº 11417 | 25/05/2023 | PÁG. 27

Para verificar a autenticidade desta página, basta informar o
Código Localizador no site do DIOE
www.imprensaoficial.pr.gov.br

HOMOLOGAÇÃO DE LICITAÇÃO
O PREFEITO DO MUNICÍPIO DE FAZENDA RIO GRANDE, Estado do Paraná, no uso de suas atribuições legais, HOMOLOGA o Pregão Eletrônico nº 28/2023, o qual tem como objeto o "Aquisição de material de robótica para uso dos alunos matriculados na rede Municipal de ensino, conforme solicitação da Secretaria Municipal de Educação", e ADJUDICA o objeto em favor da empresa EDULAB - COMERCIO DE PRODUTOS E EQUIPAMENTOS LTDA, pessoa jurídica inscrita no CNPJ sob o nº 11.386.332/0001-72, vencedora dos lotes 01 e 02 com valor total de R\$ 7.719.576,56 (sete milhões e setecentos e dezenove mil e quinhentos e setenta e seis reais e cinquenta e seis centavos). O processo atendeu a legislação pertinente em toda sua tramitação, conforme Parecer nº 268/2023 da Procuradoria Geral do Município.

Fazenda Rio Grande/PR, 22 de maio de 2023.

Marco Antonio Marcondes Silva
Prefeito Municipal

54183/2023

HOMOLOGAÇÃO DE LICITAÇÃO
O PREFEITO DO MUNICÍPIO DE FAZENDA RIO GRANDE, Estado do Paraná, no uso de suas atribuições legais, HOMOLOGA o Pregão Eletrônico nº 11/2023, o qual tem como objeto o "Aquisição de material de robótica para uso dos alunos matriculados na rede Municipal de ensino, conforme solicitação da Secretaria Municipal de Educação", e ADJUDICA o objeto em favor da empresa EDULAB - COMERCIO DE PRODUTOS E EQUIPAMENTOS LTDA, pessoa jurídica inscrita no CNPJ sob o nº 11.386.332/0001-72, vencedora dos lotes 01 e 02 com valor total de R\$ 7.719.576,56 (sete milhões e setecentos e dezenove mil e quinhentos e setenta e seis reais e cinquenta e seis centavos). O processo atendeu a legislação pertinente em toda sua tramitação, conforme Parecer nº 280/2023 da Procuradoria Geral do Município.

Fazenda Rio Grande/PR, 22 de maio de 2023.

Marco Antonio Marcondes Silva
Prefeito Municipal

54184/2023

HOMOLOGAÇÃO DE LICITAÇÃO
O PREFEITO DO MUNICÍPIO DE FAZENDA RIO GRANDE, Estado do Paraná, no uso de suas atribuições legais, HOMOLOGA o Pregão Eletrônico nº 28/2023, o qual tem como objeto "Aquisição de Materiais de Construção para suprir as necessidades das secretarias municipais, considerando o maior desconto sobre a tabela de preço SINAPI", e ADJUDICA o objeto em favor da empresa GRAO PARA COMERCIO E SERVICOS LTDA, pessoa jurídica inscrita no CNPJ sob o nº 43.081.035/0001-05, vencedora dos seguintes itens: item 01 com desconto de 25%(vinte e cinco por cento), item 02 com desconto de 14%(quatorze por cento), item 03 com desconto de 22%(vinte e dois por cento), item 04 com desconto de 27,50%(vinte e sete meio por cento) e item 05 com desconto de 14%(quatorze por cento). O processo atendeu a legislação pertinente em toda sua tramitação, conforme Parecer nº 269/2023 da Procuradoria Geral do Município.

Fazenda Rio Grande/PR, 22 de maio de 2023.

Marco Antonio Marcondes Silva
Prefeito Municipal

54186/2023

PREGÃO ELETRÔNICO Nº. 39/2023
PROCOLO 59893/2022 - Processo Administrativo nº. 079/2023

Tipo: Menor Preço Por Item

OBJETO: Aquisição de Parque Infantil para as instituições da rede municipal de ensino e para as praças do Município, conforme solicitação das Secretarias Municipais de Educação e Meio Ambiente. Edital e Entrega das propostas disponíveis a partir de 25/05/2023 às 08:00h no site <https://www.gov.br/compras/pt-br>. Abertura das Propostas 13/06/2023 às 09:00h (horário de Brasília) no site: <https://www.gov.br/compras/pt-br>.

Fazenda Rio Grande/PR, 24 de maio de 2023.

Luís Guilherme Rodrigues
Pregoeiro Municipal

54190/2023

REVOGAÇÃO DE LICITAÇÃO

Tomada de Preços 003/2023

O PREFEITO DO MUNICÍPIO DE FAZENDA RIO GRANDE, Estado do Paraná, no uso de suas atribuições legais, REVOGA a Tomada de Preços 003/2023, a qual tem por objeto a contratação de empresa especializada na prestação de serviços de manutenção preventiva e corretiva de equipamentos médicos hospitalares, equipamentos Odontológicos, de cozinha e de Lavanderia hospitalar da Secretaria Municipal de Saúde, com aplicação de peças/acessórios e serviços especializados quando necessário, conforme especificado no anexo I, que é parte integrante do Edital, por interesse público, em atendimento à solicitação da Secretaria Municipal de Saúde. Revoga o procedimento licitatório com amparo no Art. 49 da Lei Federal nº 8.666/1993, conforme Parecer nº 273/2023 da Procuradoria Geral do Município.

Fazenda Rio Grande/PR, 18 de maio de 2023.

Marco Antonio Marcondes Silva
Prefeito Municipal

54264/2023

PENSA DE LICITAÇÃO

licitatório Nº. 032/2023

E LICITAÇÃO Nº. 005/2023

DE FIGUEIRA, Estado do Paraná, pessoa jurídica

no CNPJ sob o nº 78.063.732/0001-18, com

lotes 410, Figueira-PR, através da Comissão

Permanente de Licitação, legalmente designada através da Portaria nº. 003/2023 torna público que está dispensando a licitação para CONTRATAÇÃO DE PESSOA JURÍDICA PARA O FORNECIMENTO DE MESA DE PING PONG, MESA DE PEBOLIM E DEMAIS ACESSÓRIOS. PARA O SERVIÇO DE CONVIVÊNCIA E FORTALECIMENTO DE VINCULOS DA SECRETARIA MUNICIPAL DE ASSISTENCIA SOCIAL CRAS E CREAS. Início da recebimento das propostas para o dia 25/05/2023 às 9:00, com término de recebimento de propostas dia 30/05/2023 às 17:00. A dispensa justificada de acordo com o Art. 24 Inciso da Lei nº. 8.666/93, Lei. Demais informações poderão ser obtidas, junto ao Departamento de Licitação, na PREFEITURA MUNICIPAL DE FIGUEIRA, Rua Zolito Meira Simões 410, Figueira, Paraná, horário das 08:00 às 11:00h e das 13:00 às 17:00, ou pelo fone 43-35471114 ou e-mail: licitacao@figueira.pr.gov.br EDIFÍCIO DA PREFEITURA MUNICIPAL DE FIGUEIRA, em 24/05/2023, Joares Rodrigues de Proença - Presidente da Comissão Permanente de Licitação.

54222/2023

Foz do Iguaçu

PREFEITURA DO MUNICÍPIO DE FOZ DO IGUAÇU
AVISO DE LICITAÇÃO

Pregão Eletrônico nº. 073/2023

Objeto: Seleção de propostas para futura AQUISIÇÃO DE GÊNEROS ALIMENTÍCIOS PERECÍVEIS (carnes, leite, frios, pães, frutas e verduras) destinados à Alimentação Escolar nas Escolas Municipais, Centros de Educação Infantil, Entidades Filantrópicas e Centros Escola Bairro atendidos pela Secretaria Municipal da Educação, no período de 12 (doze) meses, conforme especificações contidas no edital e seus anexos. Abertura e avaliação das propostas: 07 de Junho de 2023, às 08:30 horas. O edital poderá ser retirado no site www.gov.br/compras/pt-br UASG 987563 - Maiores informações podem ser obtidas no horário das 08:00 às 17:00 horas de 2ª a 6ª feira, pelos e-mail's dirlei.dcs@gmail.com

Foz do Iguaçu-PR, 24 de maio de 2023.

Raphael Buiar Pereira de Camargo

Responsável pela Diretoria de Licitações e Contratos

54497/2023

Ibiporã

SUMULA DE REQUERIMENTO DE LICENÇA AMBIENTAL

A Prefeitura Municipal de Ibiporã - PMI torna público que requereu ao Instituto Água e Terra - IAT a Licença Provisória - LP, para realizar obras de prolongamento da Rua Humberto Ermínio Belinato, interligando o Jardim Rivello aos os Conjuntos Habitacionais Pedro Morelli Filho e Afonso Sarabia, no Município de Ibiporã. Não foi determinado estudo de impacto ambiental.

54274/2023

Icaraima

PREFEITURA MUNICIPAL DE ICARAÍMA
AVISO DE LICITAÇÃO
CONCORRÊNCIA PÚBLICA Nº 001/2023

O município de Icaraima torna público que, às 09:00 do dia 28/06/2023, sala de licitações do Paço municipal, realizará licitação na modalidade CONCORRÊNCIA PÚBLICA, do tipo MELHOR OFERTA, objetivando a concessão DOS SEGUINTE TERRENOS PÚBLICOS: Lote: Nº 02, da quadra nº 53, localizado no Distrito de Porto Camargo, Planta Oficial do Município e Comarca de Icaraima - PR, com área de 305,19 m². Lote Nº 03, da quadra nº 53, localizado no Distrito de Porto Camargo, Planta Oficial do Município e Comarca de Icaraima - PR, com área de 305,18 m². Lote Nº 04, da quadra nº 53, localizado no Distrito de Porto Camargo, Planta Oficial do Município e Comarca de Icaraima - PR, com área de 305,18 m². Lote Nº 05, da quadra nº 53, localizado no Distrito de Porto Camargo, Planta Oficial do Município e Comarca de Icaraima - PR, com área de 308,46 m². Lote Nº 06, da quadra nº 53, localizado no Distrito de Porto Camargo, Planta Oficial do Município e Comarca de Icaraima - PR, com área de 310,01 m². Tudo



TCEPR
TRIBUNAL DE CONTAS DO ESTADO DO PARANÁ



[Voltar](#)

Detalhes processo licitatório

Informações Gerais

Entidade Executora	MUNICÍPIO DE FAZENDA RIO GRANDE
Ano*	2023
Nº licitação/dispensa/inexigibilidade*	39
Modalidade*	Pregão
Número edital/processo*	79/2023
Recursos provenientes de organismos Internacionais/multilaterais de crédito	
Instituição Financeira	
Contrato de Empréstimo	

Descrição Resumida do Objeto*	Aquisição de Parque Infantil para as Instituições da rede municipal de ensino e para as praças do Município, conforme solicitação das Secretarias Municipais de Educação e Meio Ambiente.		
Forma de Avaliação	Menor Preço		
Dotação Orçamentária*	1600112361004320654490520000		
Preço máximo/Referência de preço - R\$*	1.810.047,00		
Data de Lançamento do Edital	22/05/2023	Data Registro	25/05/2023
Data da Abertura das Propostas	13/06/2023	Data Registro	
NOVA Data da Abertura das Propostas		Data Registro	
Data de Lançamento do Edital			
Data da Abertura das Propostas			
Há itens exclusivos para EPP/ME?	Sim		
Há cota de participação para EPP/ME?	Sim		
Percentual de participação:	0,25		
Trata-se de obra com exigência de subcontratação de EPP/ME?	Não		
Há prioridade para aquisições de microempresas regionais ou locais?	Não		

Data Cancelamento

[Editar](#) [Excluir](#)

CPF: 8794035946 (Logout)



TS INDUSTRIA E COMERCIO DE EQUIPAMENTOS LTDA

CNPJ: 30.934.925/0001-70

PROPOSTA COMERCIAL

PREGÃO PRESENCIAL/ELETRONICO Nº 39/2023 – PMC

Processo nº 79/2023 – PMC



À
Prefeitura Municipal de Fazenda \Rio Grande / PR
Att. Pregoeiro(a) e/ou Equipe de Apoio

Identificação do concorrente:

Razão social: TS INDUSTRIA E COMERCIO DE EQUIPAMENTOS LTDA	
CNPJ: 30.934.925/0001-70	
Inscrição Estadual: 0390179647	
Endereço: Rua Sergipe, 1042- Bela Vista, -Erechim - RS	
Telefone/fax: (54) 3712-3954	E-mail: licitacao@tsindustrial.ind.br
BANCO: BANCO BANRISUL : AG:0279 / C/C 06.024602.0-2	

Dados para Assinatura do Contrato:

Nome do representante legal: GERVÁSIO FINCK	
Endereço do representante legal: Rua Passo Fundo, 389 – apto 41 – Bairro: Centro – Erechim/RS	
Identidade do representante legal: 4011571181	CPF do representante legal: 209.248.010-34
Cargo: Sócio- Gerente	Estado Civil: Separado
Profissão: Comerciante	

Item	Unid	Quant	Especificação	MARCA/ MODELO	Valor Unitário	Valor Total
	Unid	05	BALANÇO ACESSÍVEL PARA CADEIRANTE - BALANÇO ACESSÍVEL PARA CADEIRANTE - estrutura do balanço em aço tubular diâmetro de 42,40 mm com parede de 2,5mm, chumbado ou parafusado ao solo, estrutura principal em tubo de 63,00 mm de diâmetro e espessura de parede de 2,00 mm, estruturado com quatro colunas de alumínio 9X9 com cantos ovalizados / arredondados estruturado internamente. Estrutura aconchego da cadeira em aço tubular, diâmetro de 25,40 mm com parede de 2,0 mm, com chapa do piso em alumínio e espessura de 1,65 mm, guarda corpo da cadeira em aço tubular de 25,4 mm e parede de 1,55 mm, rampa de acesso basculante para a lateral com estrutura em aço tubular de 25,4 mm com parede de 1,55 mm, chapa piso em alumínio e espessura de 1,65 mm, fecho de segurança metálico entre rampa e cadeira. Dimensões do conjunto: largura 2400,00mm, altura 2400,00 mm e comprimento 1400,00mm; capacidade: 1 cadelrante. Acabamento com pintura apóxi a pó;	DYSSIL/ STANDART	R\$ 11.700,00	R\$ 58.500,00
VALOR TOTA (Cinquenta e oito mil e quinhentos reais)						R\$ 58.500,00



TS INDUSTRIA E COMERCIO DE EQUIPAMENTOS LTDA

CNPJ: 30.934.925/0001-70

Prazo de validade da proposta- 60 (sessenta) dias.

Prazo de entrega: conforme edital

Garantia dos equipamentos: 12 (doze) meses

Declaramos que nos preços propostos no presente documento estão inclusas todas as despesas, tais como: impostos, taxas, transporte, energia elétrica, lucro e demais custos diretos e indiretos, não cabendo quaisquer alegações posteriores de omissão de custos na proposta, bem como pleitos adicionais, sendo o objeto do Edital entregue sem acréscimos de valores.

Demais informações conforme edital.



Erechim, 13 de Junho de 2023.

GERVASIO

FINCK:209248

01034

Assinado de forma
digital por GERVASIO

FINCK:20924801034

Dados: 2023.06.13

10:40:07 -03'00'

TS INDUSTRIA E COMERCIO DE EQUIPAMENTOS LTDA

CNPJ 30.934.925/0001-70



Ministério da Economia
Secretaria de Governo Digital
Departamento Nacional de Registro Empresarial e Integração
Secretaria de Desenvolvimento Econômico e Turismo

Nº DO PROTOCOLO (Uso da Junta Comercial)



NIRE (da sede ou filial, quando a sede for em outra UF)

43208313767

Código da Natureza Jurídica

2062

Nº de Matrícula do Agente Auxillar do Comércio

1 - REQUERIMENTO

ILMO(A). SR.(A) PRESIDENTE DA Junta Comercial, Industrial e Serviços do Rio Grande do Sul

Nome: TS INDUSTRIA E COMERCIO DE EQUIPAMENTOS LTDA

(da Empresa ou do Agente Auxillar do Comércio)

requer a V.Sª o deferimento do seguinte ato:

Nº FCN/REMP



RSN2297960547

Nº DE VIAS	CÓDIGO DO ATO	CÓDIGO DO EVENTO	QTDE	DESCRIÇÃO DO ATO / EVENTO
1	002			ALTERACAO
		051	1	CONSOLIDACAO DE CONTRATO/ESTATUTO
		2001	1	ENTRADA DE SOCIO/ADMINISTRADOR
		2005	1	SAIDA DE SOCIO/ADMINISTRADOR

Nº DE VIAS	CÓDIGO DO ATO	CÓDIGO DO EVENTO	QTDE	DESCRIÇÃO DO ATO / EVENTO
1	002			ALTERACAO
		051	1	CONSOLIDACAO DE CONTRATO/ESTATUTO
		2001	1	ENTRADA DE SOCIO/ADMINISTRADOR
		2005	1	SAIDA DE SOCIO/ADMINISTRADOR

ERECHIM
Local

18 Outubro 2022
Data

Representante Legal da Empresa / Agente Auxillar do Comércio:

Nome: _____

Assinatura: _____

Telefone de Contato: _____

2 - USO DA JUNTA COMERCIAL

DECISÃO SINGULAR

DECISÃO COLEGIADA

Nome(s) Empresarial(ais) igual(ais) ou semelhante(s):

SIM

SIM

Processo em Ordem À decisão

Data

NÃO

Data

Responsável

NÃO

Data

Responsável

Responsável

DECISÃO SINGULAR

Processo em exigência. (Vide despacho em folha anexa)

2ª Exigência

3ª Exigência

4ª Exigência

5ª Exigência

Processo deferido. Publique-se e archive-se.

Processo indeferido. Publique-se.

Data

Responsável

DECISÃO COLEGIADA

Processo em exigência. (Vide despacho em folha anexa)

2ª Exigência

3ª Exigência

4ª Exigência

5ª Exigência

Processo deferido. Publique-se e archive-se.

Processo indeferido. Publique-se.

Data

Vogal

Vogal

Vogal

Presidente da _____ Turma

OBSERVAÇÕES



Junta Comercial, Industrial e Serviços do Rio Grande do Sul

Certifico registro sob o nº 8475350 em 26/10/2022 da Empresa TS INDUSTRIA E COMERCIO DE EQUIPAMENTOS LTDA, CNPJ 30934925000170 e protocolo 223533688 - 19/10/2022. Autenticação: 4157FD4802D4E5DED4451B052DF158B6D929542. José Tadeu Jacoby - Secretário-Geral. Para validar este documento, acesse <http://jucisrs.rs.gov.br/validacao> e informe nº do protocolo 22/353.368-8 e o código de segurança 18ik Esta cópia foi autenticada digitalmente e assinada em 27/10/2022 por José Tadeu Jacoby Secretário-Geral.





JUNTA COMERCIAL, INDUSTRIAL E SERVIÇOS DO RIO GRANDE DO SUL

Registro Digital

Capa de Processo



Junta Comercial Industrial e Serviços do Rio Grande do Sul

Identificação do Processo		
Número do Protocolo	Número do Processo Módulo Integrador	Data
22/353.368-8	RSN2297960547	18/10/2022

Identificação do(s) Assinante(s)		
CPF	Nome	Data Assinatura
944.840.580-49	DEBORA REGINA TRINDADE	19/10/2022
Assinado utilizando o(s) seguinte(s) selo(s) do gov.br		
Selo Ouro - Biometria TSE		

209.248.010-34	GERVASIO FINCK	19/10/2022
Assinado utilizando o(s) seguinte(s) selo(s) do gov.br		
Selo Ouro - Certificado Digital, Selo Prata - Banco do Brasil - Internet Banking, Selo Prata - Biometria Facial, Selo Prata - Cadastro via Internet Banking		

030.395.610-06	LAIANE CAROLINA KAMMLER	19/10/2022
Assinado utilizando o(s) seguinte(s) selo(s) do gov.br		
Selo Ouro - Biometria TSE, Selo Prata - Biometria Facial		

005.126.570-25	TAYNA SILVEIRA	19/10/2022
Assinado utilizando o(s) seguinte(s) selo(s) do gov.br		
Selo Ouro - Certificado Digital		

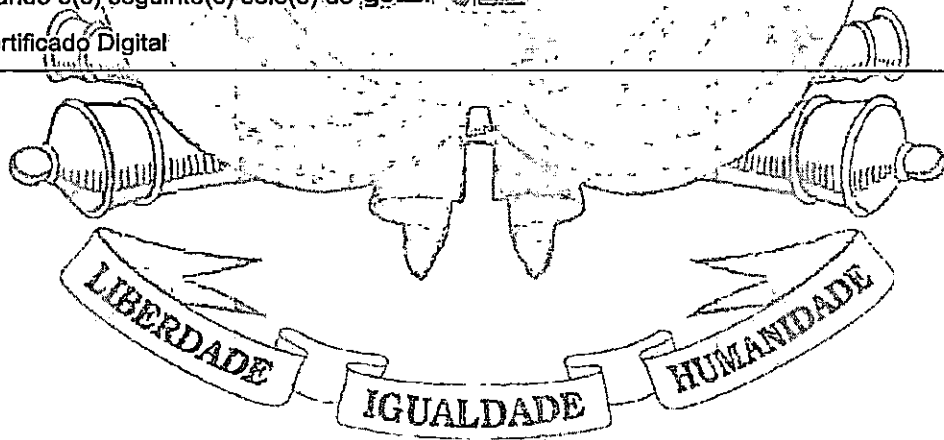

**TERCEIRA ALTERAÇÃO DA SOCIEDADE LIMITADA
TS INDUSTRIA E COMERCIO DE EQUIPAMENTOS LTDA
CNPJ: 30.934.925/0001-70 - NIRE: 43208313767**



Que fazem, **DEBORA REGINA TRINDADE**, brasileira, nascida em 02/06/1978, Solteira, empresária, CPF: 944.840.580-49 RG:1060899893- SSP/RS, residente e domiciliado em Rua Antonio Busetto, nº 455, Bairro Koller município Erechim-Rio Grande Do Sul, CEP 99.711-190, **GERVÁSIO FINCK**, brasileiro, nascido em 16/09/1957, casado em comunhão universal de bens, empresário, CPF: 209.248.010-34 RG:4011571181- SSP/RS, residente e domiciliado em Rua Passo Fundo, nº 389 apto 41, Bairro Centro município Erechim-Rio Grande Do Sul, CEP 99700-068, **TAYNA SILVEIRA**, brasileira, solteira, nascida em 20/11/1984, Psicóloga, CPF: 005.126.570-25 RG: 4074636368 - SJS/RS, residente e domiciliado na Rua Alameda 3 de outubro nº 138 Bairro Sarandí em Porto Alegre -RS Cep: 91.130-470, únicos sócios componentes da sociedade limitada que gira sob o nome empresarial de **TS INDUSTRIA E COMERCIO DE EQUIPAMENTOS LTDA**, estabelecida na Rua SERGIPE nº 1042 bairro Bela vista Erechim- RS Cep: 99.704-078, inscrita no CNPJ sob nº. 30.934.925/0001-70 constituída conforme Contrato Social arquivado na Junta Comercial do Estado do Rio Grande do Sul sob o nº. 43208313767 em 16 de Junho de 2018, resolvem de comum acordo alterar e consolidar seu contrato social sob as seguintes cláusulas e condições:

Primeira:

É admitido na Sociedade **LAIANE CAROLINA KAMMLER**, brasileira, nascida em 29/09/2000, Solteira, empresária, CPF: 030.395.610-06 RG:3123893178- SSP/RS, residente e domiciliado em Av presidente Vargas nº 129 apto 703, município Erechim-Rio Grande Do Sul, CEP 99.700-022.

Segunda:

O Capital Social total da Sociedade é de R\$ 540.000,00 (Quinhentos e quarenta mil Reais), totalmente integralizado em moeda corrente nacional, dividido em 540.000 (quinhentos e quarenta mil) quotas de valor nominal de R\$ 1,00 (um real) cada uma, e é assim distribuído entre os sócios:

- a) Ao sócio, **GERVÁSIO FINCK** a quantia de 178.200 (cento e setenta mil e duzentas) quotas no valor total de R\$ 178.200,00 (cento e setenta e oito mil e duzentos reais), correspondente a 33,00% do capital social total da Sociedade;
- b) A sócia, **TAYNA SILVEIRA** a quantia de 183.600 (cento e oitenta e três mil e seissentas) quotas no valor total de R\$ 183.600,00 (cento e oitenta e três mil e seissentas Reais), correspondente a 34% do capital social total da Sociedade.
- c) A sócia, **DÉBORA REGINA TRINDADE** a quantia de 178.200 (cento e setenta mil e duzentas) quotas no valor total de R\$ 178.200,00 (cento e setenta e oito mil e duzentos reais), correspondente a 33,00% do capital social total da Sociedade.

Terceira:

Retira-se da Sociedade a sócia, **TAYNA SILVEIRA**, vendendo e transferindo neste ato parte de suas cotas de capital social, totalmente integralizadas em moeda corrente do País, no valor total de R\$ 183.600,00 (cento e oitenta mil e seissentas reais), correspondente a 183.600 (cento e oitenta e três mil e seissentas) quotas de capital no valor de R\$ 1,00 (um real) cada uma para os sócios discriminados abaixo:

- a-) Para a então sócia **LAIANE CAROLINA KAMMLER** o valor de 180.000 (cento e oitenta mil) quotas no valor nominal de R\$1,00 (um real) equivalentes a R\$ 180.000,00 (cento e oitenta mil reais).
- b-) Para a sócia **DÉBORA REGINA TRINDADE** o valor de 1.800 (um mil e oitocentas) quotas no valor de R\$1,00 (um real) cada quota equivalente a R\$1.800,00 (um mil e oitocentas reais).
- c-) Para o sócio **GERVÁSIO FINCK** o valor de 1.800 (um mil e oitocentas) quotas no valor de R\$1,00 (um real) cada quota equivalente a R\$1.800,00 (um mil e oitocentas reais).

TAYNA SILVEIRA declara ter recebido o valor total em moeda corrente do País, dando plena, geral,

Página 1 de 4





irrevogável e irretroatável quitação.

Quarta:

TAYNA SILVEIRA, pago e satisfeito em todos os seus haveres quer sejam lucros, juros, créditos em contas correntes, ou haveres de qualquer natureza, como se aqui fizéssemos menção especial a cada um deles, dando por isso a Sociedade plena, geral, irrevogável e irretroatável quitação, a qualquer tempo, em juízo ou fora dele, para desta e dos demais sócios remanescentes nada mais a receber e nem a reclamar em tempo algum, quer em juízo ou fora dele, sob qualquer título ou pretexto, como também recebe da Sociedade, a desobrigação de qualquer compromisso presente, passado e futuro sempre com referência à Sociedade que ora deixa.

Quinta:

Os sócios, **LAIANE CAROLINA KAMMLER**, **DEBORA REGINA TRINDADE** e **GERVÁSIO FINCK**, resolvem que a administração da sociedade passará a ser exercida pelos três sócios em conjunto ou separadamente, com amplos e totais poderes e atribuições, para gerenciar e administrar os negócios sociais, autorizado individualmente para fazer o uso do nome empresarial para assinar qualquer tipo de documentos, formulários, recibos de quitações, recibos de transferências de propriedade, escrituras, fichas, quer sejam em cadastros junto a fornecedores e clientes, junto a bancos em cadastros, aceites de títulos mercantis, emissão de cheques, em contrair financiamentos e empréstimos, na compra e na venda de máquinas, veículos, bens móveis e imóveis, e ainda qualquer outro bem que seja de propriedade da sociedade, vedado, no entanto, em assumir obrigações que sejam em favor de qualquer um dos sócios ou de terceiros em nome da sociedade.

Sexta:

As quotas são indivisíveis e não poderão ser cedidas ou transferidas a terceiros sem o consentimento do outro sócio, a quem fica assegurado, em igualdade de condições e preço direito de preferência para a sua aquisição se postas à venda, formalizando, se realizada a cessão delas, a alteração contratual pertinente.

Sétima:

A responsabilidade de cada sócio será restrita ao valor de suas quotas, mas todos respondem solidariamente pela integralização do capital social.

Oitava:

Os administradores **LAIANE CAROLINA KAMMLER**, **DEBORA REGINA TRINDADE**, **GERVÁSIO FINCK** declaram, sob as penas da lei, de que não está impedido de exercer a administração da sociedade, por lei especial, ou em virtude de condenação criminal, ou por se encontrar sob os efeitos dela, a pena que vede, ainda que temporariamente, o acesso a cargos públicos; ou por crime falimentar, de prevaricação, peita ou suborno, concussão, peculato, ou contra a economia popular, contra o sistema financeiro nacional, contra normas de defesa da concorrência, contra as relações de consumo, fé pública, ou a propriedade sociedade.

Nona:

À vista das modificações ora ajustadas, consolida-se o contrato social, com a seguinte redação:

1ª. A sociedade gira sob o nome empresarial de, **TS INDUSTRIA E COMERCIO DE EQUIPAMENTOS LTDA**, estabelecida na Rua **SERGIPE** nº 1042 bairro Bela vista Erechim-- RS Cep: 99.704-078, inscrita no CNPJ sob nº. **30.934.925/0001-70**, Nire: **43208313767**, com nome fantasia **TS INDUSTRIAL**.

2ª. A sociedade iniciou suas atividades em 07 de junho de 2018 e seu prazo de duração é por tempo indeterminado.

3ª. A sociedade tem por objetivos as atividades de:
COMERCIO VAREJISTA DE BRINQUEDOS E EQUIPAMENTOS RECREATIVOS, COMERCIO VAREJISTA DE EQUIPAMENTOS ESPORTIVOS, COMERCIO VAREJISTA DE ARTIGOS DE CAMA, MESA E BANHO, COMERCIO VAREJISTA DE MÓVEIS, COMERCIO VAREJISTA DE ARTIGOS DO VESTUÁRIO E ACESSÓRIOS, COMERCIO VAREJISTA DE ARTIGOS DE PAPELARIA, COMERCIO VAREJISTA DE MATERIAL ELÉTRICO, COMERCIO VAREJISTA DE PNEUMATICOS E CAMARAS DE AR, COMERCIO VAREJISTA ESPECIALIZADO DE EQUIPAMENTOS E SUPRIMENTOS DE INFORMATICA, COMERCIO ATACADISTA DE ARTIGOS FOTOGRÁFICOS

Página 2 de 4

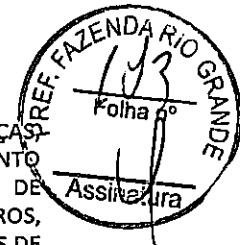

E PARA FILMAGEM, TRANSPORTE RODOVIARIO DE CARGA, EXCETO PRODUTOS PERIGOSOS E MUDANÇAS INTERMUNICIPAL, INTERESTADUAL E INTERNACIONAL, TRANSPORTE RODOVIARIO ESCOLAR, TRATAMENTO DE DADOS, PROVEDORES DE SERVIÇOS DE APLICAÇÃO E HOSPEDAGEM NA INTERNET, OBRAS DE ACABAMENTO DA CONSTRUÇÃO, SERVIÇOS DE CHAPISCO, EMBOCO, REBOCO E PINTURA, MURROS, CALÇADAS, INSTALACAO DE TOLDOS E COLOCAÇÃO DE VIDROS, CONSTRUÇÃO DE EDIFÍCIOS, AGENCIAS DE VIAGENS, PRESTAÇÃO DE SERVIÇOS DE INFORMAÇÃO, PREPARAÇÃO DE DOCUMENTOS E SERVIÇOS ESPECIALIZADOS DE APOIO ADMINISTRATIVO, SERVIÇOS COMBINADOS PARA APOIO A EDIFÍCIOS, EXCETO CONDOMINIOS PREDIAIS, COMERCIO VAREJISTA DE ARTIGOS DE CAÇA, PESCA E CAMPING, COMERCIO VAREJISTA DE EMBARCAÇÕES E VEICULOS RECREATIVOS, PEÇAS E ACESSÓRIOS, COMERCIO VAREJISTA DE FERRAGENS E FERRAMENTAS, COMERCIO VAREJISTA DE MADEIRA E ARTEFATOS, ALUGUEL DE MAQUINAS E EQUIPAMENTOS PARA ESCRITORIOS, FABRICAÇÃO DE ARTEFATOS DE BORRACHA FABRICAÇÃO DE ARTEFATOS DE MATERIAL PLÁSTICO PARA USOS INDUSTRIAIS, FABRICAÇÃO DE ARTEFATOS DE MATERIAL PLÁSTICO PARA USO NA CONSTRUÇÃO, FABRICAÇÃO DE ESTRUTURAS METÁLICAS, PRODUÇÃO DE ARTEFATOS ESTAMPADOS DE METAL SERVIÇOS DE SOLDA, SERVIÇO DE CORTE E DOBRA DE METAIS, FABRICAÇÃO DE MAQUINAS E EQUIPAMENTOS PARA USO INDUSTRIAL, PEÇAS E ACESSÓRIOS, FABRICAÇÃO DE ARTEFATOS PARA PESCA E ESPORTE, FABRICAÇÃO DE BRINQUEDOS E JOGOS RECREATIVOS, OBRAS DE ALVENARIA, COMERCIO ATACADISTA DE EQUIPAMENTOS E ARTIGOS DE USO PESSOAL E DOMÉSTICO, ALUGUEL DE EQUIPAMENTOS RECREATIVOS E ESPORTIVOS.

4ª. O capital social total da sociedade é de R\$ 540.000,00 (Quinhentos e quarenta Mil Reais), dividido em 540.000 (Quinhentas e quarenta mil) quotas de valor nominal de R\$ 1,00 (Um Real) cada uma, totalmente integralizadas em moeda corrente do País, fica assim subscritas:

- d) Ao sócio, **GERVÁSIO FINCK** a quantia de 180.000 (cento e oitenta mil) quotas no valor total de R\$ 180.000,00 (cento e oitenta mil reais), correspondente a 33,34% do capital social total da Sociedade;
- e) A sócia, **LAIANE CAROLINA KAMMLER** a quantia de 180.000 (cento e oitenta mil) quotas no valor total de R\$ 180.000,00 (cento e oitenta mil reais), correspondente a 33,33% do capital social total da Sociedade;
- f) A sócia, **DÉBORA REGINA TRINDADE** a quantia de 180.000 (cento e oitenta mil) quotas no valor total de R\$ 180.000,00 (cento e oitenta mil reais), correspondente a 33,33% do capital social total da Sociedade;

5ª. As quotas são indivisíveis e não poderão ser cedidas ou transferidas a terceiros sem o consentimento do outro sócio, a quem fica assegurado, em igualdade de condições e preço direito de preferência para a sua aquisição se postas à venda, formalizando, se realizada a cessão delas, a alteração contratual pertinente.

6ª. A responsabilidade de cada sócio é restrita ao valor de suas quotas, mas todos respondem solidariamente pela integralização do capital social.

7ª. A administração da sociedade, sua representação ativa e passiva, em juízo ou fora dele, caberá aos sócios **LAIANE CAROLINA KAMMLER**, **GERVÁSIO FINCK** e **DÉBORA REGINA TRINDADE** com amplos e totais poderes e atribuições com amplos e totais poderes e atribuições para nomear administradores e procuradores não sócios, para gerenciar e administrar os negócios sociais, autorizado individualmente para fazer o uso do nome empresarial para assinar qualquer tipo de documentos, formulá-los, recibos de quitações, recibos de transferências de propriedade, escrituras, fichas, quer sejam em cadastros junto à fornecedores e clientes, junto à bancos em cadastros, aceites de títulos mercantis, emissão de cheques, em contrair financiamentos e empréstimos, na compra e na venda de máquinas, veículos, bens móveis e imóveis, e ainda qualquer outro bem que seja de propriedade da sociedade, vedado, no entanto, em assumir obrigações que sejam em favor de qualquer um dos sócios ou de terceiros em nome da sociedade.

8ª. Ao término de cada exercício social, em 31 de dezembro, os administradores prestarão contas justificadas de sua administração, procedendo a elaboração do inventário, do balanço patrimonial e do

Página 3 de 4

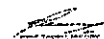



balanço de resultado econômico, cabendo aos sócios, na proporção de suas quotas, os lucros ou perdas apuradas.

9ª. Nos quatro meses seguintes ao término do exercício social, os sócios deliberarão sobre as contas e designarão administrador (es) quando for o caso.

10ª. A sociedade poderá, a qualquer tempo, abrir ou fechar filial ou outra dependência, mediante alteração contratual assinada por todos os sócios.

11ª. Os sócios poderão, de comum acordo, fixar uma retirada mensal, a título de "pro-labore", observadas as disposições regulamentares pertinentes.

12ª. Falecendo ou interditado qualquer sócio, a sociedade continuará suas atividades com os herdeiros, sucessores e o incapaz. Não sendo possível ou inexistindo interesse destes ou do(s) sócio(s) remanescente(s), o valor de seus haveres será apurado e liquidado com base na situação patrimonial da sociedade, à data da resolução, verificada em balanço especialmente levantado.

Parágrafo único - O mesmo procedimento será adotado em outros casos em que a sociedade se resolva em relação a seu sócio.

13ª. Os administradores LAIANE CAROLINA KAMMLER, GERVÁSIO FINCK E DEBORA REGINA TRINDADE declaram sob as penas da lei, de que não estão impedidos de exercer a administração da sociedade, por lei especial, ou em virtude de condenação criminal, ou por se encontrar sob os efeitos dela, a pena que vede, ainda que temporariamente, o acesso a cargos públicos; ou por crime falimentar, de prevaricação, peita ou suborno, concussão, peculato, ou contra a economia popular, contra o sistema financeiro nacional, contra normas de defesa da concorrência, contra as relações de consumo, fé pública, ou a propriedade.

14ª. Fica eleito o foro da comarca de Erechim/RS para o exercício e o cumprimento dos direitos e obrigações resultantes deste instrumento.

E, por estarem assim justos e contratados assinam o presente instrumento em via única para arquivamento no Jucergs

Erechim (RS), 18 de Outubro de 2022.

LAIANE CAROLINA KAMMLER

TAYNA SILVEIRA

GERVÁSIO FINCK

DEBORA REGINA TRINDADE



JUNTA COMERCIAL, INDUSTRIAL E SERVIÇOS DO RIO GRANDE DO SUL

Registro Digital

Documento Principal



Identificação do Processo		
Número do Protocolo	Número do Processo Módulo Integrador	Data
22/353.368-8	RSN2297960547	18/10/2022

Identificação do(s) Assinante(s)		
CPF	Nome	Data Assinatura
944.840.580-49	DEBORA REGINA TRINDADE	19/10/2022
Assinado utilizando o(s) seguinte(s) selo(s) do gov.br		
Selo Ouro - Biometria TSE		

209.248.010-34	GERVASIO FINCK	19/10/2022
Assinado utilizando o(s) seguinte(s) selo(s) do gov.br		
Selo Ouro - Certificado Digital, Selo Prata - Banco do Brasil - Internet Banking, Selo Prata - Biometria Facial, Selo Prata - Cadastro via Internet Banking		

030.395.610-06	LAIANE CAROLINA KAMMLER	19/10/2022
Assinado utilizando o(s) seguinte(s) selo(s) do gov.br		
Selo Ouro - Biometria TSE, Selo Prata - Biometria Facial		

005.126.570-25	TAYNA SILVEIRA	19/10/2022
Assinado utilizando o(s) seguinte(s) selo(s) do gov.br		
Selo Ouro - Certificado Digital		

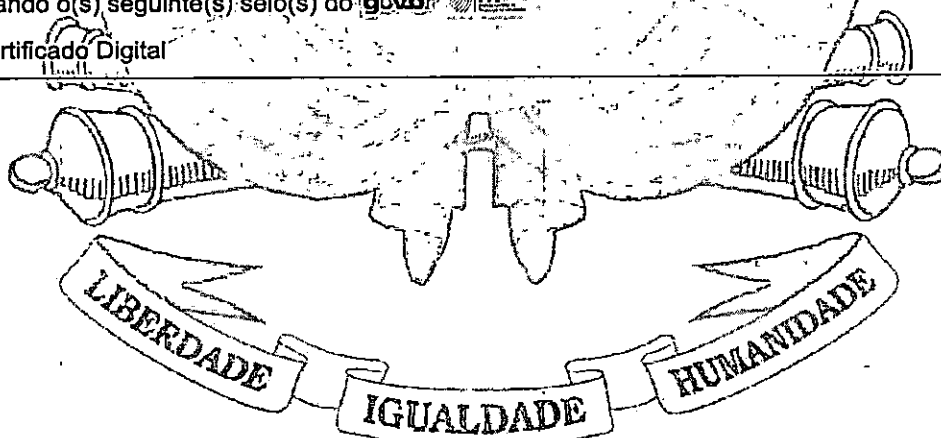

Junta Comercial, Industrial e Serviços do Rio Grande do Sul





Sistema Nacional de Registro de Empresas Mercantil - SINREM
Governador do Estado do Rio Grande do Sul
Secretaria de Desenvolvimento Econômico e Turismo
Junta Comercial, Industrial e Serviços do Rio Grande do Sul



TERMO DE AUTENTICAÇÃO - REGISTRO DIGITAL

Certifico que o ato, assinado digitalmente, da empresa TS INDUSTRIA E COMERCIO DE EQUIPAMENTOS LTDA, de CNPJ 30.934.925/0001-70 e protocolado sob o número 22/353.368-8 em 19/10/2022, encontra-se registrado na Junta Comercial sob o número 8475350, em 26/10/2022. O ato foi deferido eletronicamente pelo examinador Paulo Isidoro Moreira Pimentel.

Certifica o registro, o Secretário-Geral, José Tadeu Jacoby. Para sua validação, deverá ser acessado o sítio eletrônico do Portal de Serviços / Validar Documentos (<https://portalservicos.jucisrs.rs.gov.br/Portal/pages/imagemProcesso/viaUnica.jsf>) e informar o número de protocolo e chave de segurança.

Capa de Processo

Assinante(s)		
CPF	Nome	Data Assinatura
944.840.580-49	DEBORA REGINA TRINDADE	19/10/2022
Assinado utilizando o(s) seguinte(s) selo(s) do gov.br		
Selo Ouro - Biometria TSE		
030.395.610-06	LAIANE CAROLINA KAMMLER	19/10/2022
Assinado utilizando o(s) seguinte(s) selo(s) do gov.br		
Selo Ouro - Biometria TSE, Selo Prata - Biometria Facial		
005.126.570-25	TAYNA SILVEIRA	19/10/2022
Assinado utilizando o(s) seguinte(s) selo(s) do gov.br		
Selo Ouro - Certificado Digital		
209.248.010-34	GERVASIO FINCK	19/10/2022
Assinado utilizando o(s) seguinte(s) selo(s) do gov.br		
Selo Ouro - Certificado Digital, Selo Prata - Banco do Brasil - Internet Banking, Selo Prata - Biometria Facial, Selo Prata - Cadastro via Internet Banking		

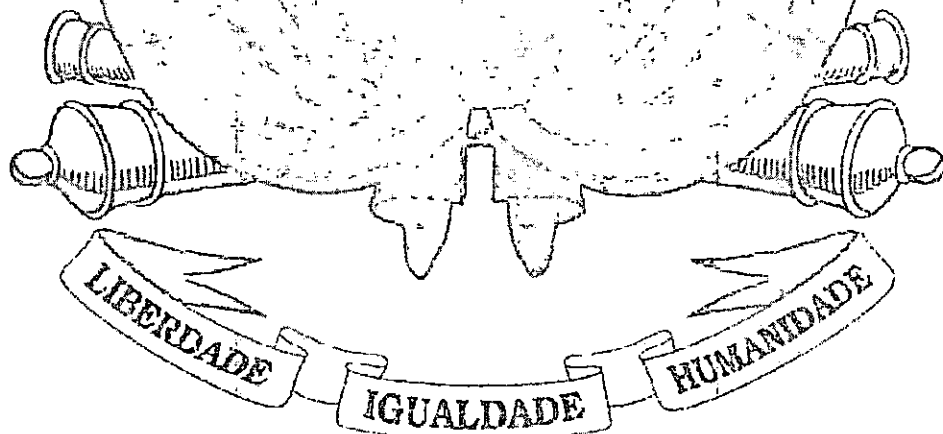

A autenticidade desse documento pode ser conferida no portal de serviços da jucisrs informando o número do protocolo 22/353.368-8.



Junta Comercial, Industrial e Serviços do Rio Grande do Sul

Certifico registro sob o nº 8475350 em 26/10/2022 da Empresa TS INDUSTRIA E COMERCIO DE EQUIPAMENTOS LTDA, CNPJ 30934925000170 e protocolo 223533688 - 19/10/2022. Autenticação: 4157FD4802D4E5DED4451B052DF158B6D929542. José Tadeu Jacoby - Secretário-Geral. Para validar este documento, acesse <http://jucisrs.rs.gov.br/validacao> e informe nº do protocolo 22/353.368-8 e o código de segurança 18ik Esta cópia foi autenticada digitalmente e assinada em 27/10/2022 por José Tadeu Jacoby Secretário-Geral.



Sistema Nacional de Registro de Empresas Mercantil - SINREM
 Governo do Estado do Rio Grande Do Sul
 Secretaria de Desenvolvimento Econômico e Turismo
 Junta Comercial, Industrial e Serviços do Rio Grande do Sul



TERMO DE AUTENTICAÇÃO - REGISTRO DIGITAL

Documento Principal

Assinante(s)		
CPF	Nome	Data Assinatura
944.840.580-49	DEBORA REGINA TRINDADE	19/10/2022
Assinado utilizando o(s) seguinte(s) selo(s) do		
Selo Ouro - Biometria TSE		
030.395.610-06	LAIANE CAROLINA KAMMLER	19/10/2022
Assinado utilizando o(s) seguinte(s) selo(s) do		
Selo Ouro - Biometria TSE, Selo Prata - Biometria Facial		
005.126.570-25	TAYNA SILVEIRA	19/10/2022
Assinado utilizando o(s) seguinte(s) selo(s) do		
Selo Ouro - Certificado Digital		
209.248.010-34	GERVASIO FINCK	19/10/2022
Assinado utilizando o(s) seguinte(s) selo(s) do		
Selo Ouro - Certificado Digital, Selo Prata - Banco do Brasil - Internet Banking, Selo Prata - Biometria Facial, Selo Prata - Cadastro via Internet Banking		

Data de início dos efeitos do registro (art. 36, Lei 8.934/1994): 18/10/2022



Documento assinado eletronicamente por Paulo Isidoro Moreira Pimentel, Servidor(a) Público(a), em 26/10/2022, às 18:53.

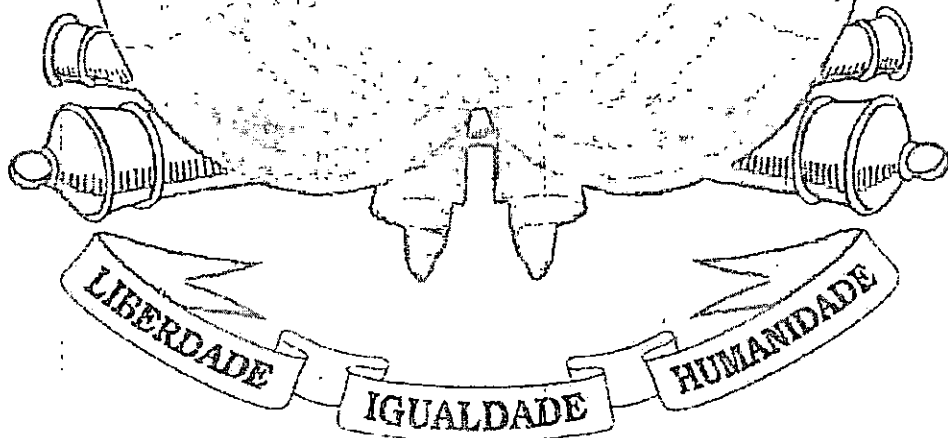

A autenticidade desse documento pode ser conferida no [portal de serviços da jucisrs](http://portal.de.servicos.da.jucisrs) informando o número do protocolo 22/353.368-8.



Junta Comercial, Industrial e Serviços do Rio Grande do Sul
 Certifico registro sob o nº 8475350 em 26/10/2022 da Empresa TS INDUSTRIA E COMERCIO DE EQUIPAMENTOS LTDA, CNPJ 30934925000170 e protocolo 223533688 - 19/10/2022. Autenticação: 4157FD4802D4E5DED4451B052DF158B6D929542. José Tadeu Jacoby - Secretário-Geral.
 Para validar este documento, acesse <http://jucisrs.rs.gov.br/validacao> e informe nº do protocolo 22/353.368-8 e o código de segurança 18lk Esta cópia foi autenticada digitalmente e assinada em 27/10/2022 por José Tadeu Jacoby Secretário-Geral.

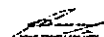



JUNTA COMERCIAL, INDUSTRIAL E SERVIÇOS DO
RIO GRANDE DO SUL
Registro Digital



O ato foi assinado digitalmente por :

Identificação do(s) Assinante(s)	
CPF	Nome
054.744.500-87	JOSÉ TADEU JACOBY

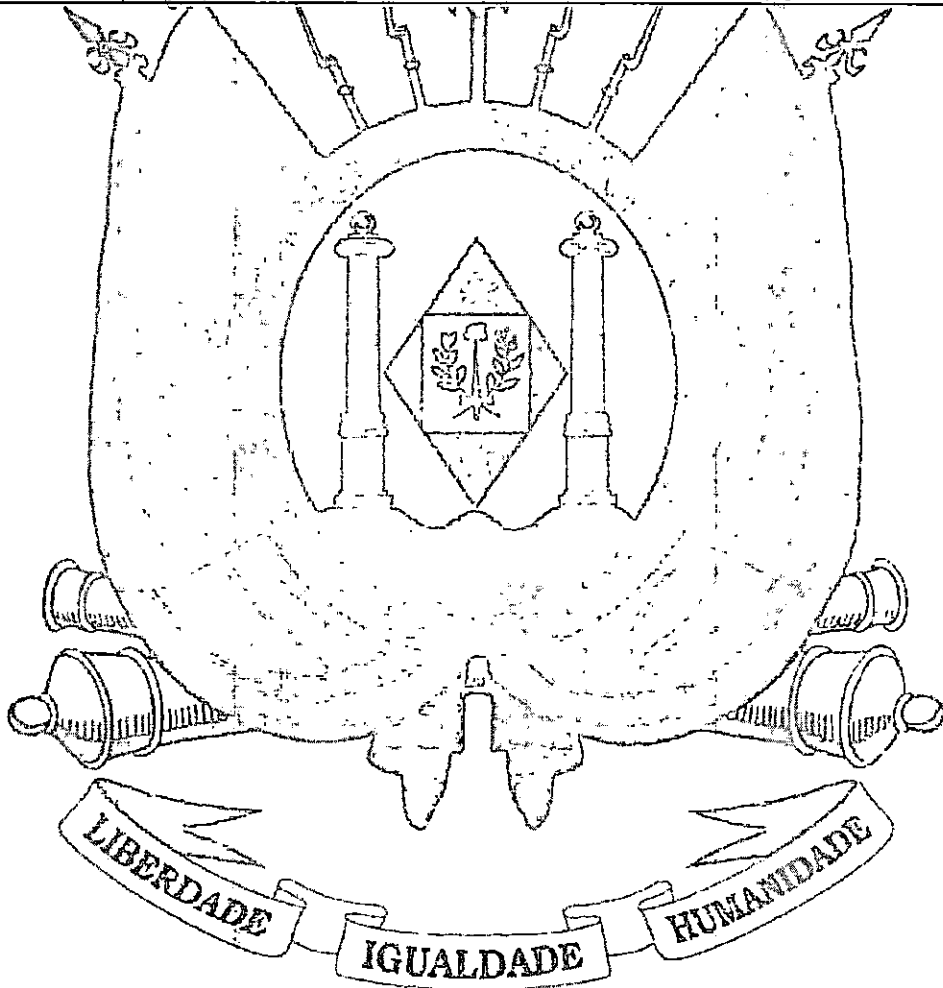

Porto Alegre, quarta-feira, 26 de outubro de 2022

COMPROVANTE DE INSCRIÇÃO E DE SITUAÇÃO CADASTRAL

Comprovante de Inscrição e de Situação Cadastral

Cidadão,



Confira os dados de Identificação da Pessoa Jurídica e, se houver qualquer divergência, providencie junto à RFB a sua atualização cadastral.

A informação sobre o porte que consta neste comprovante é a declarada pelo contribuinte.

REPÚBLICA FEDERATIVA DO BRASIL		
CADASTRO NACIONAL DA PESSOA JURÍDICA		
NUMERO DE INSCRIÇÃO 30.934.925/0001-70 MATRIZ	COMPROVANTE DE INSCRIÇÃO E DE SITUAÇÃO CADASTRAL	DATA DE ABERTURA 16/07/2018
NOME EMPRESARIAL TS INDUSTRIA E COMERCIO DE EQUIPAMENTOS LTDA		
TITULO DO ESTABELECIMENTO (NOME DE FANTASIA) TS INDUSTRIAL		PORTE ME
CÓDIGO E DESCRIÇÃO DA ATIVIDADE ECONÔMICA PRINCIPAL 32.30-2-00 - Fabricação de artefatos para pesca e esporte		
CÓDIGO E DESCRIÇÃO DAS ATIVIDADES ECONÔMICAS SECUNDÁRIAS 22.19-6-00 - Fabricação de artefatos de borracha não especificados anteriormente 22.29-3-02 - Fabricação de artefatos de material plástico para usos industriais 22.29-3-03 - Fabricação de artefatos de material plástico para uso na construção, exceto tubos e acessórios 22.29-3-99 - Fabricação de artefatos de material plástico para outros usos não especificados anteriormente 25.11-0-00 - Fabricação de estruturas metálicas 25.32-2-01 - Produção de artefatos estampados de metal 25.39-0-01 - Serviços de usinagem, tornearia e solda (Dispensada *) 25.99-3-02 - Serviço de corte e dobra de metais 28.69-1-00 - Fabricação de máquinas e equipamentos para uso industrial específico não especificados anteriormente, peças e acessórios 32.40-0-99 - Fabricação de outros brinquedos e jogos recreativos não especificados anteriormente 41.20-4-00 - Construção de edifícios 43.30-4-99 - Outras obras de acabamento da construção 43.99-1-03 - Obras de alvenaria 45.30-7-05 - Comércio a varejo de pneumáticos e câmaras-de-ar (Dispensada *) 46.49-4-99 - Comércio atacadista de outros equipamentos e artigos de uso pessoal e doméstico não especificados anteriormente 47.42-3-00 - Comércio varejista de material elétrico (Dispensada *) 47.44-0-01 - Comércio varejista de ferragens e ferramentas (Dispensada *) 47.44-0-02 - Comércio varejista de madeira e artefatos 47.51-2-01 - Comércio varejista especializado de equipamentos e suprimentos de informática (Dispensada *) 47.53-9-00 - Comércio varejista especializado de eletrodomésticos e equipamentos de áudio e vídeo (Dispensada *)		
CÓDIGO E DESCRIÇÃO DA NATUREZA JURÍDICA 206-2 - Sociedade Empresária Limitada		
LOGRADOURO R SERGIPE	NUMERO 1042	COMPLEMENTO *****
CEP 99.704-078	BAIRRO/DISTRITO BELA VISTA	MUNICIPIO ERECHIM
		UF RS
ENDEREÇO ELETRÔNICO		
TELEFONE (64) 3712-3954		
ENTE FEDERATIVO RESPONSÁVEL (EFR) *****		
SITUAÇÃO CADASTRAL ATIVA		DATA DA SITUAÇÃO CADASTRAL 16/07/2018
MOTIVO DE SITUAÇÃO CADASTRAL		
SITUAÇÃO ESPECIAL *****		
DATA DA SITUAÇÃO ESPECIAL *****		

Aprovado pela Instrução Normativa RFB nº 1.863, de 27 de dezembro de 2018.

Emitido no dia 08/05/2023 às 09:57:58 (data e hora de Brasília).

Página: 1/3



REPÚBLICA FEDERATIVA DO BRASIL
COMPROVANTE DE INSCRIÇÃO E DE SITUAÇÃO CADASTRAL
CADASTRO NACIONAL DA PESSOA JURÍDICA

NÚMERO DE INSCRIÇÃO 30.934.925/0001-70		COMPROVANTE DE INSCRIÇÃO E DE SITUAÇÃO CADASTRAL		DATA DE ABERTURA 16/07/2018
NOME EMPRESARIAL TS INDUSTRIA E COMERCIO DE EQUIPAMENTOS LTDA				
CÓDIGO E DESCRIÇÃO DAS ATIVIDADES ECONÔMICAS SECUNDÁRIAS 47.54-7-01 - Comércio varejista de móveis (Dispensada *) 47.55-5-03 - Comércio varejista de artigos de cama, mesa e banho (Dispensada *) 47.61-0-03 - Comércio varejista de artigos de papelaria (Dispensada *) 47.63-6-01 - Comércio varejista de brinquedos e artigos recreativos (Dispensada *) 47.63-6-02 - Comércio varejista de artigos esportivos (Dispensada *) 47.63-6-04 - Comércio varejista de artigos de caça, pesca e camping (Dispensada *) 47.63-6-05 - Comércio varejista de embarcações e outros veículos recreativos; peças e acessórios (Dispensada *) 47.81-4-00 - Comércio varejista de artigos do vestuário e acessórios (Dispensada *) 47.89-0-08 - Comércio varejista de artigos fotográficos e para filmagem (Dispensada *) 49.24-8-00 - Transporte escolar 49.30-2-02 - Transporte rodoviário de carga, exceto produtos perigosos e mudanças, Intermunicipal, Interestadual e Internacional 63.11-9-00 - Tratamento de dados, provedoras de serviços de aplicação e serviços de hospedagem na Internet (Dispensada *) 63.99-2-00 - Outras atividades de prestação de serviços de informação não especificadas anteriormente 73.20-3-00 - Pesquisas de mercado e de opinião pública (Dispensada *) 77.21-7-00 - Aluguel de equipamentos recreativos e esportivos (Dispensada *) 77.33-1-00 - Aluguel de máquinas e equipamentos para escritórios (Dispensada *) 79.11-2-00 - Agências de viagens (Dispensada *) 81.11-7-00 - Serviços combinados para apoio a edifícios, exceto condomínios prediais 82.19-9-01 - Fotocópias (Dispensada *) 82.19-9-99 - Preparação de documentos e serviços especializados de apoio administrativo não especificados anteriormente (Dispensada *)				
CÓDIGO E DESCRIÇÃO DA NATUREZA JURÍDICA 208-2 - Sociedade Empresária Limitada				
LOGRADOURO R SERGIPE	NÚMERO 1042	COMPLEMENTO *****		
CEP 99.704-078	BAIRRO/DISTRITO BELA VISTA	MUNICÍPIO ERECHIM	UF RS	
ENDEREÇO ELETRÔNICO		TELEFONE (54) 3712-3954		
ENTE FEDERATIVO RESPONSÁVEL (EFR) *****				
SITUAÇÃO CADASTRAL ATIVA		DATA DA SITUAÇÃO CADASTRAL 16/07/2018		
MOTIVO DE SITUAÇÃO CADASTRAL				
SITUAÇÃO ESPECIAL *****		DATA DA SITUAÇÃO ESPECIAL *****		



Aprovado pela Instrução Normativa RFB nº 1.863, de 27 de dezembro de 2018.

Emitido no dia 08/05/2023 às 09:57:58 (data e hora de Brasília).

Página: 2/3

 REPÚBLICA FEDERATIVA DO BRASIL COMPROVANTE DE INSCRIÇÃO E DE SITUAÇÃO CADASTRAL CADASTRO NACIONAL DA PESSOA JURÍDICA			
NÚMERO DE INSCRIÇÃO 30.934.925/0001-70 MATRIZ	COMPROVANTE DE INSCRIÇÃO E DE SITUAÇÃO CADASTRAL		DATA DE ABERTURA 16/07/2018
NOME EMPRESARIAL TS INDUSTRIA E COMERCIO DE EQUIPAMENTOS LTDA			
CÓDIGO E DESCRIÇÃO DAS ATIVIDADES ECONÔMICAS SECUNDÁRIAS 82.30-0-01 - Serviços de organização de feiras, congressos, exposições e festas (Dispensada *) 85.50-3-02 - Atividades de apoio à educação, exceto salas escolares			
CÓDIGO E DESCRIÇÃO DA NATUREZA JURÍDICA 206-2 - Sociedade Empresária Limitada			
LOGRADOURO R SERGIPE	NÚMERO 1042	COMPLEMENTO *****	
CEP 99.704-078	BAIRRO/DISTRITO BELA VISTA	MUNICÍPIO ERECHIM	UF RS
ENDEREÇO ELETRÔNICO		TELEFONE (54) 3712-3954	
ENTE FEDERATIVO RESPONSÁVEL (EFR) *****			
SITUAÇÃO CADASTRAL ATIVA		DATA DA SITUAÇÃO CADASTRAL 16/07/2018	
MOTIVO DE SITUAÇÃO CADASTRAL			
SITUAÇÃO ESPECIAL *****		DATA DA SITUAÇÃO ESPECIAL *****	



(*) A dispensa de alvarás e licenças é direito do empreendedor que atenda aos requisitos constantes na Resolução CGSIM nº 51, de 11 de junho de 2019, ou da legislação própria encaminhada ao CGSIM pelos entes federativos, não tendo a Receita Federal qualquer responsabilidade quanto às atividades dispensadas.

Aprovado pela Instrução Normativa RFB nº 1.863, de 27 de dezembro de 2018.

Emitido no dia 08/05/2023 às 09:57:58 (data e hora de Brasília).

Página: 3/3

A RFB agradece a sua visita. Para informações sobre política de privacidade e uso, [clique aqui](#).

[Passo a passo para o CNPJ](#)

[Consultas CNPJ](#)

[Estatísticas](#)

[Parcelos](#)

[Serviços CNPJ](#)

COMPROVANTE DE INSCRIÇÃO E DE SITUAÇÃO CADASTRAL



© 2018 PORTAL DA REDESIM. Todos direitos reservados.

[Voltar](#)[Imprimir](#)

CAIXA
CAIXA ECONÔMICA FEDERAL

**Certificado de Regularidade
do FGTS - CRF**

Inscrição: 30.934.925/0001-70
Razão Social: TS INDUSTRIA E COMERCIO DE EQUIPAMENTOS LTDA
Endereço: R SERGIPE 1042 / BELA VISTA / ERECHIM / RS / 99704-078

A Caixa Econômica Federal, no uso da atribuição que lhe confere o Art. 7, da Lei 8.036, de 11 de maio de 1990, certifica que, nesta data, a empresa acima identificada encontra-se em situação regular perante o Fundo de Garantia do Tempo de Serviço - FGTS.

O presente Certificado não servirá de prova contra cobrança de quaisquer débitos referentes a contribuições e/ou encargos devidos, decorrentes das obrigações com o FGTS.

Validade: 30/05/2023 a 28/06/2023

Certificação Número: 2023053002211743555309

Informação obtida em 12/06/2023 15:20:45

A utilização deste Certificado para os fins previstos em Lei esta condicionada a verificação de autenticidade no site da Caixa:
www.caixa.gov.br



MINISTÉRIO DA FAZENDA
Secretaria da Receita Federal do Brasil
Procuradoria-Geral da Fazenda Nacional



**CERTIDÃO POSITIVA COM EFEITOS DE NEGATIVA DE DÉBITOS RELATIVOS AOS TRIBUTOS
FEDERAIS E À DÍVIDA ATIVA DA UNIÃO**

Nome: TS INDUSTRIA E COMERCIO DE EQUIPAMENTOS LTDA
CNPJ: 30.934.925/0001-70

Ressalvado o direito de a Fazenda Nacional cobrar e inscrever quaisquer dívidas de responsabilidade do sujeito passivo acima identificado que vierem a ser apuradas, é certificado que:

1. constam débitos administrados pela Secretaria da Receita Federal do Brasil (RFB) com exigibilidade suspensa nos termos do art. 151 da Lei nº 5.172, de 25 de outubro de 1966 - Código Tributário Nacional (CTN), ou objeto de decisão judicial que determina sua desconsideração para fins de certificação da regularidade fiscal, ou ainda não vencidos; e
2. não constam inscrições em Dívida Ativa da União (DAU) na Procuradoria-Geral da Fazenda Nacional (PGFN).

Conforme disposto nos arts. 205 e 206 do CTN, este documento tem os mesmos efeitos da certidão negativa.

Esta certidão é válida para o estabelecimento matriz e suas filiais e, no caso de ente federativo, para todos os órgãos e fundos públicos da administração direta a ele vinculados. Refere-se à situação do sujeito passivo no âmbito da RFB e da PGFN e abrange inclusive as contribuições sociais previstas nas alíneas 'a' a 'd' do parágrafo único do art. 11 da Lei nº 8.212, de 24 de julho de 1991.

A aceitação desta certidão está condicionada à verificação de sua autenticidade na Internet, nos endereços <<http://rfb.gov.br>> ou <<http://www.pgfn.gov.br>>.

Certidão emitida gratuitamente com base na Portaria Conjunta RFB/PGFN nº 1.751, de 2/10/2014.

Emitida às 09:55:30 do dia 15/02/2023 <hora e data de Brasília>.

Válida até 14/08/2023.

Código de controle da certidão: **E2F4.F056.A47E.2DAB**

Qualquer rasura ou emenda invalidará este documento.



ESTADO DO RIO GRANDE DO SUL
SECRETARIA DA FAZENDA
RECEITA ESTADUAL



Nome: **TS IND E COM DE EQUIP LTDA**

CNPJ base: **30.934.925/**

Obs.: A presente certidão é válida para toda a empresa, representada pelo CNPJ base composto pelos 8 primeiros dígitos. Todos os estabelecimentos da empresa foram avaliados na pesquisa de regularidade fiscal.

Certificamos que, aos 02 dias do mês de JUNHO do ano de 2023, revendo os bancos de dados da Secretaria da Fazenda do Estado do Rio Grande Sul, não elidido o direito de a Fazenda proceder a posteriores verificações e, a qualquer tempo, vir a cobrar crédito apurado, o titular do CNPJ base acima se enquadra na seguinte situação:

CERTIDÃO NEGATIVA

Constitui-se esta certidão em meio de prova de existência ou não, em nome do interessado, de débitos ou pendências relacionados na Instrução Normativa DRP nº 45/98, Título IV, Capítulo V, 1.1.

Débitos protestados e posteriormente regularizados perante a Receita Estadual do Rio Grande do Sul não impedem a emissão de "Certidão Negativa", porém, caso não sejam pagas as taxas cartoriais, o débito permanece protestado pelo cartório, podendo ser a causa de restrições em entidades de proteção ao crédito. Nesses casos, regularize as taxas diretamente no cartório.

Esta certidão **NÃO** comprova a quitação:

- a) de tributos devidos mensalmente e declarados na Declaração Anual de Simples Nacional (DASN) e no Programa Gerador do Documento de Arrecadação do Simples Nacional (PGDAS-D) pelos contribuintes optantes pelo Simples Nacional;
- b) de ITCD e de ITBI (nas hipóteses em que este imposto seja de competência estadual - Lei nº 7.608/81) em procedimentos judiciais e extrajudiciais de inventário, arrolamento, separação, divórcio, dissolução de união estável ou partilha de bens.

Esta certidão é válida até 31/7/2023.

Certidão expedida gratuitamente e com base na IN/DRP nº 45/98, Título IV, Capítulo V.

A autenticidade deste documento deverá ser confirmada em
<https://www.sefaz.rs.gov.br/SAT/CertidaoSitFiscalConsulta.aspx>
com o preenchimento apenas dos dois campos a seguir:

Certidão nº: 24555418
Autenticação: 34703047





Estado do Rio Grande do Sul
PREFEITURA MUNICIPAL DE ERECHIM
Secretaria Municipal da Fazenda



CERTIDÃO POSITIVA COM EFEITO DE NEGATIVA

Contribuinte.....: TS INDUSTRIA E COMERCIO DE EQUIPAMENTOS LTDA
CPF/CNPJ.....: 30.934.925/0001-70
Insc. Municipal...: 103400
Endereço.....: RUA SERGIPE, 1042
Bairro.....: BELA VISTA
Cidade.....: Erechim
Atividades.....:
3230-2/00 Fabricação de artefatos de pesca e esporte
7721-7/00 Aluguel de equip. recreativos e esportivos
4781-4/00 Com.varej.de artigos do vestuário e acessórios
4399-1/03 Obras de alvenaria
4763-6/01 Com.varej.de brinquedos e artigos recreativos
4754-7/01 Com.varej.de móveis
4789-0/08 Com.varej.de artigos fotográficos/filmagem
4763-6/02 Com.varej.de art. esportivos
4761-0/03 Com.varej.de art.de papelaria
2511-0/00 Fabr.de estruturas metálicas
2869-1/00 Ind.de máquinas e equipamentos industriais
2229-3/99 Ind.de artefatos de plástico
3240-0/99 Ind.de brinquedos em geral
4330-4/99 Outras obras de acabamentos da construção
7320-3/00 Pesquisas de mercado e de opinião pública
4755-5/03 Com.varej.artigos de cama, mesa e banho
7911-2/00 Agências de viagens
7733-1/00 Aluguel de máq. e equip. para escritórios
4753-9/00 Com.varej.espec.de eletrod.e equip.áudio e vídeo
4744-0/02 Com.varej.de madeiras e artefatos
6311-9/00 Trat.de dados,prov.serv.aplicação e hosp.internet
2219-6/00 Ind.de artefatos de borracha
8219-9/01 Fotocópias
4744-0/01 Com.varej.de ferragens e ferramentas
4742-3/00 Com.varej.de material elétrico
4530-7/05 Com.varej.de pneumáticos e câmaras-de-ar
8219-9/99 Prep.de documentos e serv.de apoio administrativo.
4649-4/99 Com.atac.equip.e artigos de uso pessoal e domest.
2229-3/02 Fabr.de artef.de mat.plásticos p/usos indust.
4120-4/00 Construção de edifícios
8111-7/00 Serv.comb.p/apoio a edif.exceto condom.prediais
2229-3/03 Fabr.artef.plástico p/uso construção,exc.tubos/ace
4763-6/05 Com. varej.embarc.e out.veíc.recreat,peças e acess
4751-2/01 Com.varej.espec.de equip.e suprim.de informática
2599-3/02 Serviço de corte e dobra de metais



Estado do Rio Grande do Sul
PREFEITURA MUNICIPAL DE ERECHIM
Secretaria Municipal da Fazenda



2539-0/01 Serviços de solda
2532-2/01 Produção de artefatos estampados de metal
6399-2/00 Serviços de Clipagem (Clipping)
4763-6/04 Comércio varejista de artigos de caça, pesca e camping

Certificamos que revendo os registros em nosso banco de dados constatamos que o Contribuinte acima possui débitos com o Município de Erechim, cujo débito encontra-se em moratória, visto o tributo estar com o parcelamento em dia até esta data ou possuir recurso administrativo não julgado até esta data.

Certidão expedida conforme artigos 205 a 208 do Código Tributário Nacional e Decreto Municipal nº 3086, de 20 de março de 2006, e não elide o direito de a Fazenda pública Municipal, a qualquer tempo, créditos que venham a ser apurados, inclusive do exercício em curso.

Certidão emitida gratuitamente e válida até 06/08/2023

Qualquer rasura ou emenda invalida este documento.

Identificador : 230934925000170
Emitida às 10:04:27 do dia 08/05/2023.
Código de Autenticidade 325A.1BE5



PODER JUDICIÁRIO
JUSTIÇA DO TRABALHO



CERTIDÃO NEGATIVA DE DÉBITOS TRABALHISTAS

Nome: TS INDUSTRIA E COMERCIO DE EQUIPAMENTOS LTDA (MATRIZ E FILIAIS)

CNPJ: 30.934.925/0001-70

Certidão n°: 19353719/2023

Expedição: 08/05/2023, às 09:58:56

Validade: 04/11/2023 - 180 (cento e oitenta) dias, contados da data de sua expedição.

Certifica-se que **TS INDUSTRIA E COMERCIO DE EQUIPAMENTOS LTDA (MATRIZ E FILIAIS)**, inscrito(a) no CNPJ sob o n° **30.934.925/0001-70**, **NÃO CONSTA** como inadimplente no Banco Nacional de Devedores Trabalhistas.

Certidão emitida com base nos arts. 642-A e 883-A da Consolidação das Leis do Trabalho, acrescentados pelas Leis ns.º 12.440/2011 e 13.467/2017, e no Ato 01/2022 da CGJT, de 21 de janeiro de 2022. Os dados constantes desta Certidão são de responsabilidade dos Tribunais do Trabalho.

No caso de pessoa jurídica, a Certidão atesta a empresa em relação a todos os seus estabelecimentos, agências ou filiais.

A aceitação desta certidão condiciona-se à verificação de sua autenticidade no portal do Tribunal Superior do Trabalho na Internet (<http://www.tst.jus.br>).

Certidão emitida gratuitamente.

INFORMAÇÃO IMPORTANTE

Do Banco Nacional de Devedores Trabalhistas constam os dados necessários à identificação das pessoas naturais e jurídicas inadimplentes perante a Justiça do Trabalho quanto às obrigações estabelecidas em sentença condenatória transitada em julgado ou em acordos judiciais trabalhistas, inclusive no concernente aos recolhimentos previdenciários, a honorários, a custas, a emolumentos ou a recolhimentos determinados em lei; ou decorrentes de execução de acordos firmados perante o Ministério Público do Trabalho, Comissão de Conciliação Prévia ou demais títulos que, por disposição legal, contiver força executiva.



ESTADO DO RIO GRANDE DO SUL
PODER JUDICIÁRIO



CERTIDÃO JUDICIAL CÍVEL NEGATIVA

À vista dos registros constantes nos sistemas de Informática do Poder Judiciário do Estado do Rio Grande do Sul é expedida a presente certidão por não constar distribuição de ação falimentar, concordatária, recuperação judicial e extrajudicial em tramitação contra a seguinte parte interessada:

TS INSUTRIA E COMERCIO DE EQUIPAMENTOS LTDA , CNPJ 30934925000170,
Endereço - RUA SERGIPE 1042 - BELA VISTA / ERECHIM - RS .

2 de junho de 2023, às 14:35:44

OBSERVAÇÕES:

A aceitação desta certidão está condicionada à conferência dos dados da parte interessada contra aqueles constantes no seu documento de Identificação, bem como à verificação de sua validade no site do Tribunal de Justiça do Estado do Rio Grande do Sul na Internet, endereço <http://www.tjrs.jus.br>, menu Serviços > Alvará de Folha Corrida / Certidões Judiciais, informando o seguinte código de controle: **59c7a4972b46b02d537461b40373560d**



TS INDUSTRIA E COMERCIO DE EQUIPAMENTOS LTDA

CNPJ: 30.934.925/0001-70

ANEXO III - DECLARAÇÃO MODELO UNIFICADA.

DECLARAÇÃO CONJUNTA



À
PREFEITURA MUNICIPAL DE FAZENDA RIO GRANDE
Ref. PREGÃO ELETRÔNICO Nº. 39/2023

Ao pregoeiro e equipe de apoio

A empresa **TS INDUSTRIA E COMERCIO DE EQUIPAMENTOS LTDA**, inscrita no CNPJ/MF pelo nº **30.934.925/0001-70**, sediada na Rua Sergipe, N° 1042, Bela Vista, Erechim-RS, por intermédio de seu representante legal abaixo assinado, **DECLARA**, que:

Declara, sob as penas do artigo 299 do Código Penal, que se enquadra na situação de microempresa, empresa de pequeno porte ou cooperativa, nos termos da Lei Complementar nº 123/06, alterada pela Lei Complementar nº 147/14, bem assim que inexistem fatos supervenientes que conduzam ao seu desenquadramento desta situação

Declaramos, para os fins do disposto no inciso XXXIII do art. 7º da Constituição Federal, **não empregamos menores de dezoito anos em trabalho noturno, perigoso ou insalubre e nem menores de dezesseis anos, em qualquer trabalho, salvo na condição de aprendiz, a partir dos quatorze anos de idade, em cumprimento ao que determina o inciso V do art. 27 da Lei nº 8.666/93, acrescida pela Lei nº 9.854/99.**

Declaramos que **assumimos inteira responsabilidade** pela autenticidade de todos os documentos apresentados, sujeitando-nos a eventuais averiguações que se façam necessárias;

Comprometemo-nos a manter, durante todo o período de vigência do presente contrato, em compatibilidade com as **obrigações assumidas**, todas as condições de habilitação e qualificação exigidas nesta licitação;

Comprometemo-nos a repassar na proporção correspondente, eventuais reduções de preços decorrentes de mudanças de alíquotas de impostos incidentes sobre cumprimento do objeto, em função de alterações de legislação pertinente, publicadas durante a vigência do contrato;

Declaramos que **temos conhecimento** e submetemo-nos ao disposto neste edital e anexos e legislação aplicada;

Declaramos que até a presente data **inexistem fatos impeditivos para nossa habilitação e participação no presente processo licitatório** e estamos cientes da obrigatoriedade de declarar ocorrências posteriores;

DECLARAMOS, ainda, que **não fomos declarados inidôneos** por nenhum órgão do poder público em qualquer de suas esferas;



TS INDUSTRIA E COMERCIO DE EQUIPAMENTOS LTDA

CNPJ: 30.934.925/0001-70



Declaramos que seus sócios, dirigentes ou cotistas, bem como seu representante neste ato GERVASIO FINCK, inscrito no CPF sob nº 209.248.010-34, portador(a) da carteira de identidade nº 4011571181, **não são servidores do Município de Fazenda Rio Grande**, nem cônjuge ou companheiro(a), parente em linha reta e/ou colateral, consanguíneo ou afim de servidor(a) público deste Município, que nele exerça cargo em comissão ou função de confiança, seja membro da comissão de licitação, pregoeiro ou atividade ligada à contratação;

Declaramos para os devidos efeitos e sob pena da lei que **não possuir em seu quadro societário** servidor público da ativa, empregado de empresa pública ou de sociedade de economia mista;

Declaramos, para os devidos fins de direito, na qualidade de Proponente dos procedimentos licitatórios, instaurados por este Município, que o(a) responsável legal da empresa é o a) Sr.(a) GERVASIO FINCK, Portador(a) do RG sob nº 4011571181 e CPF nº 209.248.010-34, cuja função/cargo é sócio proprietário (sócio administrador/procurador/diretor/etc), **responsável pela assinatura do contrato.**

Declaramos, para os devidos fins que em caso de qualquer comunicação futura referente a este processo licitatório, bem como em caso de eventual contratação, **concordo que o Contrato** seja encaminhado para o seguinte endereço:

E-mail: licitacao@tsindustrial.ind.br

Telefone: (54) 3712-3954

Caso altere o citado e-mail ou telefone comprometo-me em protocolizar pedido de alteração junto ao Sistema de Protocolo deste Município, sob pena de ser considerado como intimado nos dados anteriormente fornecidos.

Nomeamos e constituímos o senhor(a) FRANCINE ECCEL, portador(a) do CPF/MF sob n.º 034.290.380-22, para ser o(a) responsável para acompanhar a execução do Contrato, referente ao PREGÃO ELETRÔNICO Nº. 39/2023 e todos os atos necessários ao cumprimento das obrigações contidas no instrumento convocatório, seus Anexos e na Contratos/Contrato.

DECLARAMOS, sob as penas da lei: Que estamos cientes conhecemos e entendemos os termos das leis anticorrupção brasileiras ou de quaisquer outras aplicáveis sobre o objeto do presente contrato/ata, comprometendo-se a abster-se de qualquer atividade que constitua uma violação das disposições destas Regras Anticorrupção, por si e por seus administradores, diretores funcionários e agentes, bem como seus sócios que venham a agir em seu nome. Que se obriga a conduzir suas práticas comerciais, durante a consecução do presente Contrato/Ata, de forma ética e em conformidade com os preceitos legais aplicáveis. Que na execução deste Contrato/Ata, nem a empresa nem qualquer de seus diretores, empregados, agentes ou sócios agindo em seu nome, devem dar, oferecer, pagar, prometer pagar, ou autorizar o pagamento de, direta ou indiretamente, qualquer dinheiro ou qualquer coisa de valor a qualquer autoridade governamental, consultores, representantes, parceiros, ou quaisquer terceiros, com a finalidade de influenciar qualquer ato ou decisão do agente ou do governo, ou para assegurar qualquer vantagem indevida, ou direcionar negócios para, qualquer pessoa, e que violem as Regras Anticorrupção. A empresa, por si e por seus administradores, diretores, empregados, agentes, proprietários e acionistas que atuam em seu nome, concorda que contratada ou sua cliente final terão o direito de realizar procedimento de auditoria para certificar-se da conformidade contínua com as declarações e garantias dadas neste ato, mediante notificação prévia, e que deve cooperar plenamente em qualquer auditoria realizada nos termos desta Declaração.



TS INDUSTRIA E COMERCIO DE EQUIPAMENTOS LTDA

CNPJ: 30.934.925/0001-70



Declaramos neste ato que:

- (a) não violou, viola ou violará as Regras Anticorrupção;
 - (b) tem ciência que qualquer atividade que viole as Regras Anticorrupção é proibida e que conhece as consequências possíveis de tal violação, inclusive a possibilidade de rescisão motivada imediata do presente contratual,
- 16) Por ser expressão da verdade, firmamos a presente

Erechim, 13 de Junho de 2023;

GERVASIO

FINCK:2092480

1034

Assinado de forma digital por GERVASIO

FINCK:20924801034

Dados: 2023.06.13

11:38:58 -03'00'

TS INDUSTRIA E COMERCIO DE EQUIPAMENTOS LTDA

CNPJ 30.934.925/0001-70



Declaração de Informações Socioeconômicas e
Fiscais (DEFIS)

Declaração Original

Exercício 2022

Ano-Calendário 2021

Período abrangido pela Declaração: 01/01/2021 a 31/12/2021

1. Identificação do Contribuinte

CNPJ Matriz: 30.934.925/0001-70
Nome empresarial: TS INDUSTRIA E COMERCIO DE EQUIPAMENTOS LTDA
Data de abertura no CNPJ: 16/07/2018
Regime de Apuração: competência
Optante pelo Simples Nacional: Sim



1.1 CNPJ das Filiais Presentes nesta declaração:

Nenhuma.

2. Informações Econômico-Fiscais da Pessoa Jurídica

Ganhos de capital	R\$ 0,00
Quantidade de empregados no início do período abrangido pela declaração	0
Quantidade de empregados no final do período abrangido pela declaração	8
Receita proveniente de exportação direta	R\$ 0,00
Lucro superior ao limite de que trata o § 1º do art. 6º da resolução CGSN nº 4 de 30/05/2007, no período abrangido por esta declaração	R\$ 0,00
Total de ganhos líquidos auferidos em operações de renda variável	R\$ 0,00

2.1 Receita proveniente de exportação por meio de comercial exportadora

CNPJ da comercial exportadora	Valor
-	-

2.2 Identificação e Rendimentos dos Sócios

CPF do sócio: 005.126.570-25

Nome: TAYNA SILVEIRA

Rendimentos isentos pagos ao sócio pela empresa	R\$ 61.200,00
Rendimentos tributáveis pagos ao sócio pela empresa	R\$ 19.672,26
Percentual de participação do sócio no capital social da empresa no	34,00%

último dia do período abrangido pela declaração

Imposto de renda retido na fonte sobre os rendimentos pagos ao sócio pela ME/EPP R\$ 0,00

CPF do sócio: 209.248.010-34

Nome: GERVASIO FINCK



Rendimentos isentos pagos ao sócio pela empresa R\$ 59.400,00

Rendimentos tributáveis pagos ao sócio pela empresa R\$ 0,00

Percentual de participação do sócio no capital social da empresa no último dia do período abrangido pela declaração 33,00%

Imposto de renda retido na fonte sobre os rendimentos pagos ao sócio pela ME/EPP R\$ 0,00

CPF do sócio: 944.840.580-49

Nome: DEBORA REGINA TRINDADE

Rendimentos isentos pagos ao sócio pela empresa R\$ 59.400,00

Rendimentos tributáveis pagos ao sócio pela empresa R\$ 0,00

Percentual de participação do sócio no capital social da empresa no último dia do período abrangido pela declaração 33,00%

Imposto de renda retido na fonte sobre os rendimentos pagos ao sócio pela ME/EPP R\$ 0,00

2.3 Percentual de participação em cotas em tesouraria no capital social da empresa (%) 0,00%

2.4 Doações à Campanha Eleitoral

CNPJ do Beneficiário	Nome do Beneficiário	Tipo de Beneficiário	Forma de Doação	Valor
-	-	-	-	-

3. Informações Econômicas e Fiscais dos Estabelecimentos

Estabelecimento: 30.934.925/0001-70 UF: RS

Número da Declaração: 309349252021001
Autenticação: 30077.93338.49332.25150

Número do Recibo: 02.07.22089.0377440-9
Página 2



Estoque inicial do período abrangido pela declaração	R\$ 69.433,06
Estoque final do período abrangido pela declaração	R\$ 70.565,14
Saldo em caixa/banco no início do período abrangido pela declaração	R\$ 96.599,95
Saldo em caixa/banco no final do período abrangido pela declaração	R\$ 176.153,46
Total de aquisições de mercadorias para comercialização ou industrialização no período abrangido pela declaração	R\$ 1.021.487,37
Aquisições no mercado interno	R\$ 1.021.487,37
Importações	R\$ 0,00
Total de entradas de mercadorias por transferência para comercialização ou industrialização no período abrangido pela declaração	R\$ 0,00
Total de saídas de mercadorias por transferência para comercialização ou industrialização no período abrangido pela declaração	R\$ 0,00
Total de devoluções de vendas de mercadorias para comercialização ou industrialização no período abrangido pela declaração	R\$ 90.457,60
Total de devoluções de compras de mercadorias para comercialização ou industrialização no período abrangido pela declaração	R\$ 5.568,00
Total de entradas no período abrangido pela declaração	R\$ 1.293.251,41
Total de despesas no período abrangido pela declaração	R\$ 888.625,21

Total de entradas interestaduais por UF

UF	Valor
GO	R\$ 5.130,20
MG	R\$ 3.195,00
MS	R\$ 27.400,00
PR	R\$ 79.575,03
SC	R\$ 123.649,69
SP	R\$ 157.420,49

Total de saídas interestaduais por UF

UF	Valor
BA	R\$ 260.000,00
GO	R\$ 32.010,00
MG	R\$ 165.185,62
MS	R\$ 54.800,00
MT	R\$ 142.864,00



PR	R\$ 388.973,49
RJ	R\$ 7.930,00
RN	R\$ 9.199,20
SC	R\$ 199.397,95
SP	R\$ 630.735,84

Valor do ISS retido na fonte no ano-calendário, por Município

UF	Município	Valor
-	-	-

Prestações de Serviços de Comunicação

UF onde o serviço foi prestado	Município onde o serviço foi prestado	Valor
-	-	-

Informações sobre prestação de serviços de transporte de cargas interestadual e/ou intermunicipal, e de transporte intermunicipal e interestadual de passageiros autorizados no inciso VI do art. 17 da LC 123 com e sem substituição tributária

Valor total do frete:	-	-
UF de origem	Município onde se iniciou a prestação do serviço	Valor da Prestação (R\$)
-	-	-

4. Informações da Recepção da Declaração

Data e Horário da transmissão da Declaração: 30/03/2022 14:44:18

Número do Recibo: 02.07.22089.0377440-9

Autenticação: 30077.93338.49332.25150

DOCUMENTO DE IDENTIFICAÇÃO DA RECEITA ESTADUAL (DI/RE)

CONTRIBUINTE: TS IND E COM DE EQUIP LTDA

INSCRIÇÃO ESTADUAL: 039/0179647

CNPJ: 30.934.925/0001-70



EXIJA DOCUMENTO FISCAL

A inclusão do CPF no documento fiscal é obrigação da empresa!

Participe do Programa Nota Fiscal Gaúcha

Lei 14.020/12 e Decreto 50.199/13



Relação de Índices

Empresa: TS INDUSTRIA E COMERCIO DE EQUIPAMENTOS LTDA
CNPJ: 30.394925/0001-70 IE:0390179647
Endereço: RUA SERGIPE, 1042
Bairro: BELA VISTA
Cidade: ERECHIM - RS

Emp.: 18
Fone: (54)3712 3954
CEP: 99.704-078
Período: 01/01/2020 a 31/12/2020

LÍQUIDEZ GERAL (LG) = $\frac{\text{Ativo Circulante} + \text{Ativo Não Circulante}}{\text{Passivo Circulante} + \text{Passivo Não Circulante}} = \frac{\text{R\$ 1.054.369,39}}{\text{R\$ 461,094,29}} = 2,29$

LÍQUIDEZ CORRENTE (LC) = $\frac{\text{Ativo Circulante}}{\text{Passivo Circulante}} = \frac{\text{R\$ 1.054.369,39}}{\text{R\$ 461.094,29}} = 2,29$

SOLVENCIA GERAL (SG) = $\frac{\text{Ativo Total}}{\text{Passivo Circulante} + \text{Passivo Não Circulante}} = \frac{\text{R\$ 1.111.574,19}}{\text{R\$ 461.094,29}} = 2,41$



ADMINISTRADOR: GERVASIO FINCK
RG: 4011571181/SSP
CPF: 209.248.010-34

ELDER CACIO
NAVA:00295270071

CONTADOR: ELDER CACIO NAVA
CPF: 002.852.700-71
CRC: RS09382606 RS

Assinado de forma digital por ELDER CACIO
NAVA:00295270071
Dados: 2023.04.11 16:07:02 -03'00'



Sistema Nacional de Registro de Empresas Mercantil - SINREM
 Governo do Estado do Rio Grande Do Sul
 Secretaria de Desenvolvimento Econômico e Turismo
 Junta Comercial, Industrial e Serviços do Rio Grande do Sul



Certidão Simplificada

Certificamos que as informações abaixo constam dos documentos arquivados nesta Junta Comercial e são vigentes na data de sua expedição.

Nome Empresarial: TS INDUSTRIA E COMERCIO DE EQUIPAMENTOS LTDA
 Natureza Jurídica: SOCIEDADE EMPRESARIA LIMITADA

Número de Identificação do Registro de Empresas - NIRE	CNPJ	Data de Arquivamento do Ato Constitutivo	Data de Início de Atividade
4320831376-7	30.934.925/0001-70	16/07/2018	07/06/2018

Endereço Completo:
 RUA SERGIPE 1042 - BAIRRO BELAVISTA CEP 99704-078 - ERECHIM/RS

Objeto Social:
 COMERCIO VAREJISTA DE BRINQUEDOS E EQUIPAMENTOS RECREATIVOS, COMERCIO VAREJISTA DE EQUIPAMENTOS ESPORTIVOS, COMERCIO VAREJISTA DE ARTIGOS DE CAMA, MESA E BANHO, COMERCIO VAREJISTA DE MOVEIS, COMERCIO VAREJISTA DE ARTIGOS DO VESTUÁRIO E ACESSÓRIOS, COMERCIO VAREJISTA DE ARTIGOS DE PAPELARIA, COMERCIO VAREJISTA DE MATERIAL ELÉTRICO, COMERCIO VAREJISTA DE PNEUMÁTICOS E CÂMERAS DE AR, COMERCIO VAREJISTA ESPECIALIZADO DE EQUIPAMENTOS E SUPRIMENTOS DE INFORMÁTICA, COMERCIO ATACADISTA DE ARTIGOS FOTOGRÁFICOS E PARA FILMAGEM, TRANSPORTE RODOVIÁRIO DE CARGA, EXCETO PRODUTOS PERIGOSOS E MUDANÇAS, INTERMUNICIPAL, INTERESTADUAL E INTERNACIONAL, TRANSPORTE RODOVIÁRIO ESCOLAR, TRATAMENTO DE DADOS, PROVEDORES DE SERVIÇOS DE APLICAÇÃO E HOSPEDAGEM NA INTERNET, OBRAS DE ACABAMENTO DA CONSTRUÇÃO, SERVIÇOS DE CHAPISCO, EMBOCO, REBOCO E PINTURA, MUROS, CALÇADAS, INSTALAÇÃO DE TOLDOS E COLOCAÇÃO DE VIDROS, CONSTRUÇÃO DE EDIFÍCIOS, AGÊNCIAS DE VIAGENS, PRESTACAO DE SERVIÇOS DE INFORMAÇÃO, PREPARAÇÃO DE DOCUMENTOS E SERVIÇOS ESPECIALIZADOS DE APOIO ADMINISTRATIVO, SERVIÇOS COMBINADOS PARA APOIO A EDIFÍCIOS, EXCETO CONDOMÍNIOS PREDIAIS, COMERCIO VAREJISTA DE ARTIGOS DE CACA, PESCA E CAMPING, COMERCIO VAREJISTA DE EMBARCAÇÕES E VEÍCULOS RECREATIVOS, PEÇAS E ACESSÓRIOS, COMERCIO VAREJISTA DE FERRAGENS E FERRAMENTAS, COMERCIO VAREJISTA DE MADEIRA E ARTEFATOS, ALUGUEL DE MÁQUINAS E EQUIPAMENTOS PARA ESCRITÓRIOS, FABRICAÇÃO DE ARTEFATOS DE BORRACHA, FABRICAÇÃO DE ARTEFATOS DE MATERIAL PLÁSTICO PARA USOS INDUSTRIAIS, FABRICAÇÃO DE ARTEFATOS DE MATERIAL PLÁSTICO PARA USO NA CONSTRUÇÃO, FABRICAÇÃO DE ESTRUTURAS METÁLICAS, PRODUÇÃO DE ARTEFATOS ESTAMPADOS DE METAL, SERVIÇOS DE SOLDA, SERVIÇO DE CORTE E DOBRA DE METAIS, FABRICAÇÃO DE MÁQUINAS E EQUIPAMENTOS PARA USO INDUSTRIAL, PEÇAS E ACESSÓRIOS, FABRICAÇÃO DE ARTEFATOS PARA PESCA E ESPORTE, FABRICAÇÃO DE BRINQUEDOS E JOGOS RECREATIVOS, OBRAS DE ALVENARIA, COMERCIO ATACADISTA DE EQUIPAMENTOS E ARTIGOS DE USO PESSOAL E DOMÉSTICO, ALUGUEL DE EQUIPAMENTOS RECREATIVOS E ESPORTIVOS

Capital Social: R\$ 540.000,00 QUINHENTOS E QUARENTA MIL REAIS	Capital Integralizado: R\$ 540.000,00 QUINHENTOS E QUARENTA MIL REAIS	Microempresa ou Empresa de Pequeno Porte EMPRESA PEQUENO- PORTE (Lei Complementar nº 123/06)	Prazo de Duração INDETERMINADO
---	--	---	--

Sócio(s)/Administrador(es)	CPF/NIRE	Nome	Término	Mandato	Participação	Função
	944.840.580-49	DEBORA REGINA TRINDADE	xxxxxxx		R\$ 180.000,00	SÓCIO / ADMINISTRADOR
	209.248.010-34	GERVASIO FINCK	xxxxxxx		R\$ 180.000,00	SÓCIO / ADMINISTRADOR
	030.395.610-06	LAIANE CAROLINA KAMMLER	xxxxxxx		R\$ 180.000,00	SÓCIO / ADMINISTRADOR

Status: CADASTRADA Situação: ATIVA
 Último Arquivamento: 26/10/2022 Número: 8475350

Certidão Simplificada Digital emitida pela JUNTA COMERCIAL, INDUSTRIAL E SERVIÇOS DO RIO GRANDE DO SUL e certificada digitalmente. Se desejar confirmar a autenticidade desta certidão, acesse o site da JUCISRS (<http://juclsr.rs.gov.br>) e clique em validar certidão. A certidão pode ser validada de duas formas:

- 1) Validação por envio de arquivo (upload)
- 2) Validação visual (digite o nº C230000573891 e visualize a certidão)





Sistema Nacional de Registro de Empresas Mercantil - SINREM
Governador do Estado do Rio Grande do Sul
Secretaria de Desenvolvimento Econômico e Turismo
Junta Comercial, Industrial e Serviços do Rio Grande do Sul



Certidão Simplificada

Certificamos que as informações abaixo constam dos documentos arquivados nesta Junta Comercial e são vigentes na data de sua expedição.

Nome Empresarial: TS INDUSTRIA E COMERCIO DE EQUIPAMENTOS LTDA
Natureza Jurídica: SOCIEDADE EMPRESARIA LIMITADA

Ato 002 - ALTERACAO
Evento(s) 051 - CONSOLIDACAO DE CONTRATO/ESTATUTO
2001 - ENTRADA DE SOCIO/ADMINISTRADOR
2005 - SAIDA DE SOCIO/ADMINISTRADOR

Empresa(s) Antecessora(s)	Nire	Número Aprovação	UF	Tipo Movimentação
Nome Anterior TAY.IC COMERCIO DE EQUIPAMENTOS ESPORTIVOS LTDA	xxxxxxx	7493810	xx	ALTERAÇÃO DE NOME EMPRESARIAL
TAY.IC COMERCIO DE EQUIPAMENTOS ESPORTIVOS E RECREATIVOS.LTDA	xxxxxxx	5267661	xx	ALTERAÇÃO DE NOME EMPRESARIAL

Filial(ais) nesta Unidade da Federação ou fora dela
Nire CNPJ Endereço
NADA MAIS#

Porto Alegre, 06 de Junho de 2023 10:18

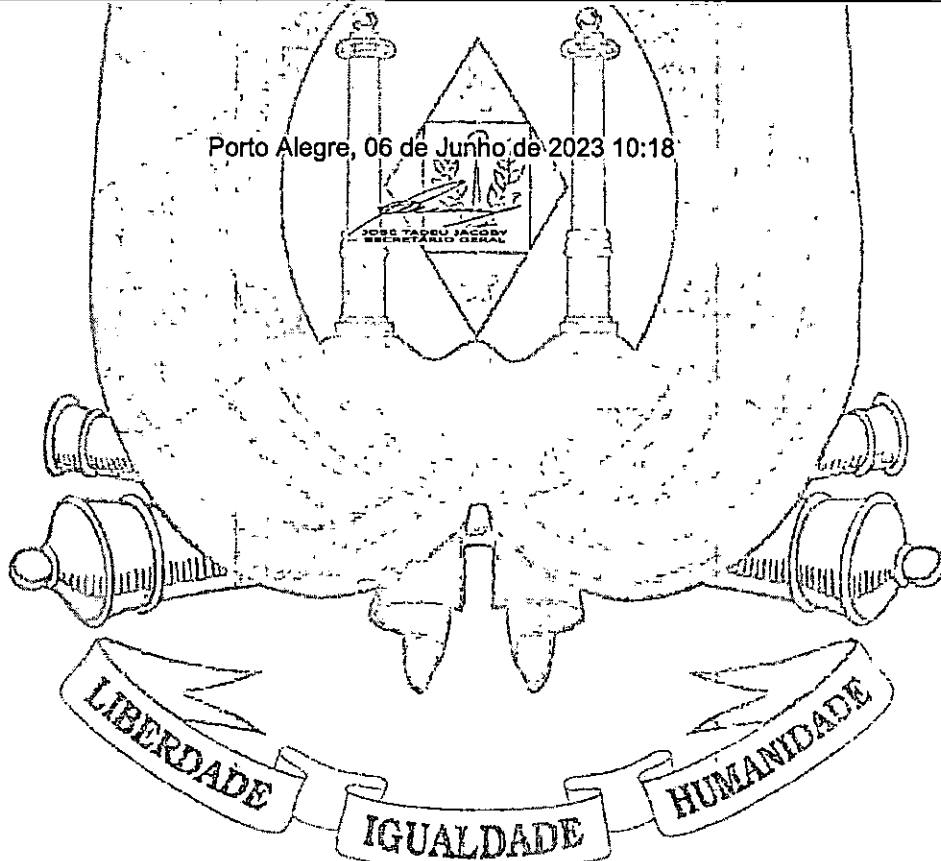

Certidão Simplificada Digital emitida pela JUNTA COMERCIAL, INDUSTRIAL E SERVIÇOS DO RIO GRANDE DO SUL e certificada digitalmente. Se desejar confirmar a autenticidade desta certidão, acesse o site da JUCISRS (<http://jucisrs.rs.gov.br>) e clique em validar certidão. A certidão pode ser validada de duas formas:

- 1) Validação por envio de arquivo (upload)
- 2) Validação visual (digite o nº C230000573891 e visualize a certidão)



23/181.306-6



ATESTADO DE CAPACIDADE TÉCNICA

Ao Fundo Municipal de Assistência Social de Lages - SC inscrita no CNPJ sob nº 13.668-709/0001-01 situada em Joinville / SC , na Rua Benjamin Constante nº 13, atesta para os devidos fins que a empresa Ts Industria e Comercio de Equipamentos Ltda , inscrita no CNPJ sob nº 30.934.925/0001-70, situada em Erechim / RS , na Rua Sergipe nº 1042 - Bairro Bela Vista - cep 99704-078, forneceu os equipamentos abaixo especificados em plenas condições de uso, no prazo de entrega estabelecido, conforme exigências do edital de pregão eletrônico nº 96/2022:

Quant	Descritivo	Marca/Modelo
01	Balanço para cadeirante	Dyssl/Standart
01	Carrossel adaptado	Dyssl/Standart
01	Escorregador	Dyssl/Standart



Atestamos que tais forneclimentos foram executados satisfatoriamente, e que os prazos de entrega foram cumpridos estritamente conforme condições editalícias, não existindo em nossos registros, até a presente data, fatos que desabonem sua conduta e responsabilidade com as obrigações assumidas.

Lages /SC, 03 de Maio de 2023.

Cláudia Geremia
Mat. 1900402
Diretora de Gestão e Controle

Fundo Municipal de Assistência Social de Lages - SC
CNPJ: 13.668-709/0001-01

RECEBEREMOS DE TS INDUSTRIA E COM. DE EQUIPAMENTOS LTDA OS PRODUTOS CONSTANTES DA NOTA FISCAL INDICADA AO LADO		NF-e
DATA DE RECEBIMENTO	IDENTIFICAÇÃO E ASSINATURA DO RECEBEDOR	Nº 439
	FUNDO MUNICIPAL DE ASSISTENCIA SOCIAL DE LAGES	R\$ 35.100,00
RECEBIDO POR	RG/CPF	ASSINATURA
		SÉRIE 1

 <p>TS INDUSTRIA E COM DE EQUIPAMENTOS LTDA RUA SERGIPE 1042 BELA VISTA ERECHIM CEP 99704078 FONE: (54)3712-3954 contato@tsindustrial.ind.br</p>	Identificação do Emitente	DANFE DOCUMENTO AUXILIAR DA NOTA FISCAL ELETRÔNICA	
	RS	0 - ENTRADA 1 1 - SAÍDA 1 Nº 439 SÉRIE 1 FOLHA 1 / 1	CHAVE DE ACESSO 4323 0230 9349 2500 0170 5500 1000 0004 3912 1275 0819
			Consulta de Autenticidade no portal nacional da NF-e www.nfe.fazenda.gov.br/portal ou site da Sefaz Autorizadora

NATUREZA DA OPERAÇÃO VENDA PROD. DO ESTAB. / Geral	PROTOCOLO DE AUTORIZAÇÃO DE USO 143230040602725 23/02/2023
INSCRIÇÃO ESTADUAL 0390179647	INSCR. EST. SUBS. TRIBUTÁRIO CNPJ 30.934.925/0001-70

DESTINATÁRIO/REMETENTE		CNPJ/CPF	DATA DA EMISSÃO
NOME/RAZÃO SOCIAL FUNDO MUNICIPAL DE ASSISTENCIA SOCIAL DE LAGES		13.668.709/0001-01	23/02/2023
ENDEREÇO R BENJAMIN CONSTANT N.: 13	BARRIO/DISTRITO CENTRO	CEP 88501900	DATA DA ENTRADA/SAÍDA 23/02/2023
MUNICÍPIO LAGES	FONE/FAX (49) 3221-1000 / (49) 3221-1000	UF SC	INSCRIÇÃO ESTADUAL ISENTO
			HORA DE SAÍDA 10:35:58

FATURA	439/1	A vista	35100,00
---------------	-------	---------	----------

CÁLCULO DO IMPOSTO								
BASE DE CÁLC. DO ICMS	VALOR DO ICMS	BASE CÁLC. ICMS ST	VALOR DO ICMS S.T.	V.IMP. IMPORTAÇÃO	V. ICMS UF REMET.	VALOR DO FCP	VALOR DO PIS	VALOR TOTAL PRODUTOS
0,00	0,00	0,00	0,00	0,00	0,00	0,00	0,00	35.100,00
VALOR DO FRETE	VALOR DO SEGURO	DESCONTO	OUTRAS DESPESAS	VALOR DO IPI	V. ICMS UF DEST.	VLR TOT. TRIB.	VALOR DA COFINS	VALOR TOTAL DA NOTA
0,00	0,00	0,00	0,00	0,00	0,00	12.548,25	0,00	35.100,00

TRANSPORTADOR / VOLUMES TRANSPORTADOS							
RAZÃO SOCIAL	FRETE POR CONTA	CÓDIGO ANTT	PLACA DO VEÍCULO	UF	CNPJ/CPF		
	0 - EMITENTE						
ENDEREÇO	MUNICÍPIO			UF	INSCRIÇÃO ESTADUAL		
				Todos			
QUANTIDADE	ESPÉCIE	MARCA	NUMERAÇÃO	PESO BRUTO	PESO LÍQUIDO		

DADOS DOS PRODUTOS / SERVIÇOS														
COD. PROD.	DESCRIÇÃO DO PRODUTO/SERVIÇO/LOTE/VALIDADE	NCM / SH	ESOSN	CFOP	UN	QUANTIDADE	V. UNITÁRIO	Vlr. Líquido	V. TOTAL	BC ICMS	V. ICMS	V. IPI	ALIQ. ICMS	ALIQ. IPI
975	BALANÇO ADAPTADO SIMPLES	95069100	0102	6101	UND	1	7500,0000	7500,0000	7500,0000	0,00	0,00	0,0000		
974	CARROSSEL ADAPTADO L	95069100	0102	6101	UND	1	14300,0000	14300,0000	14300,0000	0,00	0,00	0,0000		
972	ESCORREGADOR ADAPTADO	95069100	0102	6101	UND	1	13300,0000	13300,0000	13300,0000	0,00	0,00	0,0000		



CÁLCULO DO ISSQN	INSCRIÇÃO MUNICIPAL	VALOR TOTAL DOS SERVIÇOS	BASE DE CÁLCULO DO ISSQN	VALOR DO ISSQN
			0,00	0,00

DADOS ADICIONAIS	RESERVADO AO FISCO
INFORMAÇÕES COMPLEMENTARES (EMPRESA OPTANTE PELO SIMPLES NACIONAL OU EPP, NAO GERA PERMISSAO DE CREDITO DE ICMS NEM DE IPI** BANCO DO BRASIL AGENCIA 132-5 C/C 2671-9 Vlr Aprox. Trib.R\$ 12.548,25 (35,75%) assim distribuido : União: 18,25% Estado: 17,50% Fonte:IBPT PREGÃO ELETRONICO N° 96/2022** ATA DE REGISTRO DE PREÇO N°25/2022** *** PROCESSO ADM N° 07/2022. ** NOTA DE EMPENHO N° 119/2023***NÃO POSSUI NUMERO DE SÉRIE **ANO DE FABRICAÇÃO 2022 ** GARANTIA 12 MESES ** MARCA DYSSIL** DADOS BANCARIOS BANCO DO BRASIL (001) AG: 132-5 C/C 2671/9 -- FUNDO ASSISTENCIA SOCIAL - OSC APAE, 119/2023)	



TERMO DE AUTENTICAÇÃO - LIVRO DIGITAL

Declaro exatos os Termos de Abertura e de Encerramento do Livro Digital com características abaixo, por mim conferido e autenticado sob o nº 175667355 em 06/04/2023. Assinado digitalmente por Gladis Leitzke Pinto. Para validação da Autenticação dos Termos, deverá ser acessado o sítio eletrônico do Portal de Serviços / Validar Documentos (<https://portalservicos.jucisrs.rs.gov.br/Portal/pages/ImagemProcesso/viaUnica.jsf>) e informar o número de protocolo e a chave de segurança abaixo:

Número de Protocolo		Chave de Segurança	
23/101.453-8		qcUM	
Identificação da Empresa			
Nome Empresarial:	TS INDUSTRIA E COMERCIO DE EQUIPAMENTOS LTDA		
Nire:			
CNPJ:	30.934.925/0001-70		
Município:	ERÉCHIM		
Identificação do Livro Digital			
Espécie:	Diário Geral		
Número de Ordem:	6		
Período de Escrituração:	01/01/2022 - 31/12/2022		
Número da Procuração:			
Assinante(s)			
CPF	Nome	CRC	Data Assinatura
002.952.700-71	ELDER CACIO NAVA	RS93826	05/04/2023
Assinado utilizando o(s) seguinte(s) selo(s) do			
Selo Ouro - Certificado Digital			
209.248.010-34	GERVASIO FINCK		05/04/2023
Assinado utilizando o(s) seguinte(s) selo(s) do			
Selo Ouro - Biometria TSE, Selo Ouro - Certificado Digital, Selo Prata - Banco do Brasil - Internet			



Documento assinado eletronicamente por Gladis Leitzke Pinto, Servidor(a) Público(a), em 06/04/2023, às 11:37.

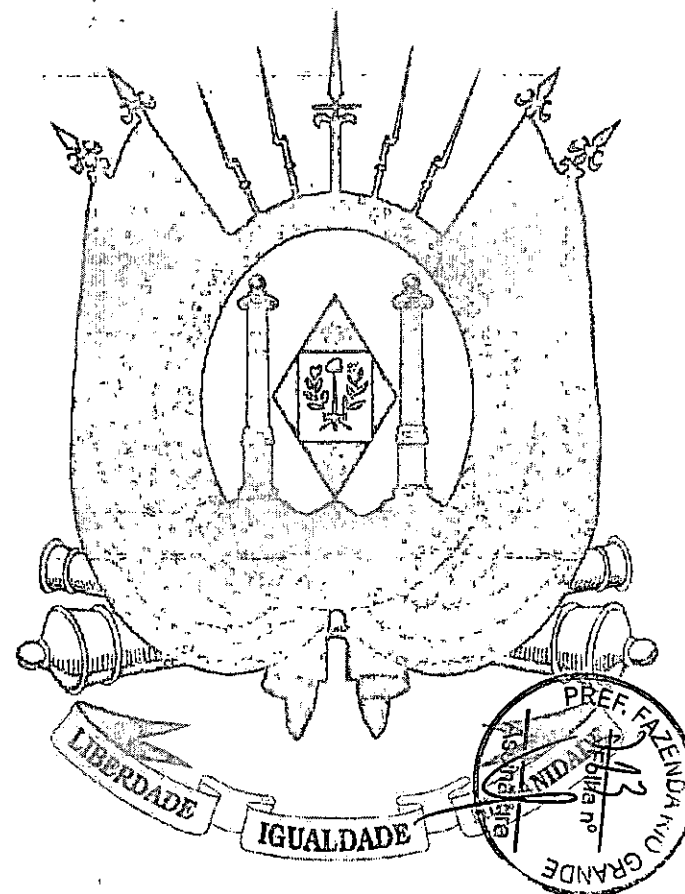

Porto Alegre, quinta-feira, 06 de abril de 2023



A autenticidade desse documento pode ser conferida no portal de serviços da Jucisrs informando o número do protocolo 23/101.453-8.

Termo de Abertura

Dados da empresa					
Nome Empresarial:					
TS INDUSTRIA E COMERCIO DE EQUIPAMENTOS LTDA					
NIRE:	4320831376-7	CNPJ:	30.934.925/0001-70	NIRE Anterior:	
Nome Anterior:					
TAY.IC COMERCIO DE EQUIPAMENTOS ESPORTIVOS LTDA					
Município:	ERECHIM	UF:	RIO GRANDE DO SUL		
Inscrição	0390179647	Inscrição Municipal:			
Data do ato constitutivo em Junta Comercial:		16/07/2018			

Dados do Livro			
Finalidade:	DIARIO		
Número de ordem:	6	Quantidade de páginas:	130
Data	05/04/2023		

Assinante(s)			
CPF	Nome	Função	CRC
002.952.700-71	ELDER CACIO NAVA	Contador	RS93826
209.248.010-34	GERVASIO FINCK	Administrador	

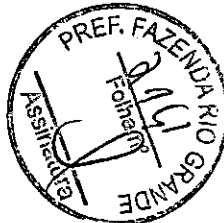

LIVRO DIÁRIO GERAL					
Empresa: TS INDUSTRIA E COMERCIO DE EQUIPAMENTOS LTDA.			Emp.: 18		
CNPJ: 30.934.925/0001-70			IE: 0390179647		
Endereço: RUA SERGIPE, 1042			Fone: (054)37123-954		
Bairro: BELA VISTA			CEP: 99.704-078		
Cidade: ERECHIM - RS			Período: 01/01/2022 a 31/12/2022		
Folha: 00002			Livro: 00006		
Conta	Nome da Conta	Data	Histórico	Débito	Crédito
0000001342	FGTS	01/01/2022	fgts	560,37	
0000000534	FGTS a Pagar	01/01/2022	fgts		560,37
0000001334	Salários	01/01/2022	INSS S FOLHA 12-2021	41,87	
0000000533	Provisão Social a Pagar	01/01/2022	INSS S FOLHA 12-2021		41,87
TOTALS DO DIA				602,24	602,24
0000000005	Caixa	02/01/2022	EMPRESTIMO SICOOB	28.292,98	
0000000505	Banco Sicoob	02/01/2022	EMPRESTIMO SICOOB		28.292,98
0000000551	ICMS a Recolher	02/01/2022	pgto	1.052,32	
0000000005	Caixa	02/01/2022	pgto		1.052,32
0000000005	Caixa	02/01/2022	RECEBIMENTOS	250.000,00	
0000010000	Cheques Nacionais	02/01/2022	RECEBIMENTOS		250.000,00
TOTALS DO DIA				277.375,30	277.375,30
0000000005	Caixa	03/01/2022	JUROS CONTA GARANTIDA - Sicoob	27,14	
0000000018	Banco Sicoob S.A. - 1	03/01/2022	JUROS CONTA GARANTIDA		27,14
0000001453	Despesas Bancárias	03/01/2022	DÉB.IOF - Sicoob	0,52	
0000000018	Banco Sicoob S.A. - 1	03/01/2022	DÉB.IOF		0,52
0000001453	Despesas Bancárias	03/01/2022	DÉB.IOF - Sicoob	40,87	
0000000018	Banco Sicoob S.A. - 1	03/01/2022	DÉB.IOF		40,87
0000002021	Estoque Enviado para Demonstr	03/01/2022	NFE nr 12639 ser 1 de POLIBRILHO POLIMENTO INDUSTRIAL LTDA	15.045,00	
0000002021	Estoque Enviado para Demonstr	03/01/2022	NFE nr 12639 ser 1 de POLIBRILHO POLIMENTO INDUSTRIAL LTDA		15.045,00
0000002023	Materia Prima em Geral	03/01/2022	NFE nr 12640 ser 1 de POLIBRILHO POLIMENTO INDUSTRIAL LTDA	2.100,00	
0000000005	Caixa	03/01/2022	NFE nr 12640 ser 1 de POLIBRILHO POLIMENTO INDUSTRIAL LTDA		2.100,00
0000000011	Banco do Brasil S/A - 2	03/01/2022	BB RF MAIS AUTOMATICO	20.818,32	
0000000005	Caixa	03/01/2022	BB RF MAIS AUTOMATICO - Banco do Brasil SA		20.818,32
0000000005	Caixa	03/01/2022	PAGAMENTO DE BOLETO - Banco do Brasil SA	32,17	
0000000011	Banco do Brasil S/A - 2	03/01/2022	PAGAMENTO DE BOLETO - Banco do Brasil SA		32,17
0000000005	Caixa	03/01/2022	PAGAMENTO DE BOLETO - Banco do Brasil SA	223,34	
0000000011	Banco do Brasil S/A - 2	03/01/2022	PAGAMENTO DE BOLETO		223,34
0000000005	Caixa	03/01/2022	PAGAMENTO DE BOLETO - Banco do Brasil SA	606,67	
0000000011	Banco do Brasil S/A - 2	03/01/2022	PAGAMENTO DE BOLETO		606,67
0000000005	Caixa	03/01/2022	PAGAMENTO DE BOLETO - Banco do Brasil SA	999,00	
0000000011	Banco do Brasil S/A - 2	03/01/2022	PAGAMENTO DE BOLETO - Banco do Brasil SA		999,00
0000000005	Caixa	03/01/2022	PAGAMENTO DE BOLETO - Banco do Brasil SA	1.037,22	
0000000011	Banco do Brasil S/A - 2	03/01/2022	PAGAMENTO DE BOLETO		1.037,22
0000000005	Caixa	03/01/2022	PAGAMENTO DE BOLETO - Banco do Brasil SA	1.203,16	
0000000011	Banco do Brasil S/A - 2	03/01/2022	PAGAMENTO DE BOLETO		1.203,16
0000000005	Caixa	03/01/2022	PAGAMENTO DE BOLETO - Banco do Brasil SA	1.616,78	
0000000011	Banco do Brasil S/A - 2	03/01/2022	PAGAMENTO DE BOLETO		1.616,78
0000000005	Caixa	03/01/2022	TED TRANSF.ELETR.DISPONIV - Banco do Brasil SA	5.000,00	
0000000011	Banco do Brasil S/A - 2	03/01/2022	TED TRANSF.ELETR.DISPONIV		5.000,00
0000000005	Caixa	03/01/2022	TED TRANSF.ELETR.DISPONIV - Banco do Brasil SA	5.000,00	
0000000011	Banco do Brasil S/A - 2	03/01/2022	TED TRANSF.ELETR.DISPONIV		5.000,00
0000000011	Banco do Brasil S/A - 2	03/01/2022	TED TRANSF.ELETR.DISPONIV - Banco do Brasil SA	5.000,00	
0000000005	Caixa	03/01/2022	TED TRANSF.ELETR.DISPONIV		5.000,00
0000000011	Banco do Brasil S/A - 2	03/01/2022	TED TRANSF.ELETR.DISPONIV		5.000,00
TOTALS DO DIA				59.850,37	59.850,37
0000002023	Materia Prima em Geral	04/01/2022	NFE nr 3156 ser 1 de SEMPRE NOVA DISTRIBUIDORA DE FERRAGENS LTDA	237,00	
0000001314	Despesa com Veiculos	04/01/2022	NFE nr 3156 ser 1 de SEMPRE NOVA DISTRIBUIDORA DE FERRAGENS LTDA	145,00	
0000000005	Caixa	04/01/2022	NFE nr 3156 ser 1 de SEMPRE NOVA DISTRIBUIDORA DE FERRAGENS LTDA		382,00
0000000247	Outros Estoques de Bens/Mercador	04/01/2022	NFE nr 598 ser 1 de COM E TRANSP DE COMB POSTAL LTDA	3.939,28	
0000000247	Outros Estoques de Bens/Mercador	04/01/2022	NFE nr 598 ser 1 de COM E TRANSP DE COMB POSTAL LTDA		3.939,28
0000000011	Banco do Brasil S/A - 2	04/01/2022	BB RF MAIS AUTOMATICO	14.015,27	
0000000005	Caixa	04/01/2022	BB RF MAIS AUTOMATICO - Banco do Brasil SA		14.015,27
0000000005	Caixa	04/01/2022	PAGAMENTO DE BOLETO - Banco do Brasil SA	200,00	
0000000011	Banco do Brasil S/A - 2	04/01/2022	PAGAMENTO DE BOLETO		200,00
0000000005	Caixa	04/01/2022	PAGAMENTO DE BOLETO - Banco do Brasil SA	1.064,00	
0000000011	Banco do Brasil S/A - 2	04/01/2022	PAGAMENTO DE BOLETO		1.064,00
0000000005	Caixa	04/01/2022	PAGAMENTO DE BOLETO - Banco do Brasil SA	8.200,00	
0000000011	Banco do Brasil S/A - 2	04/01/2022	PAGAMENTO DE BOLETO		8.200,00
0000000005	Caixa	04/01/2022	TED TRANSF.ELETR.DISPONIV - Banco do Brasil SA	1.114,25	
0000000011	Banco do Brasil S/A - 2	04/01/2022	TED TRANSF.ELETR.DISPONIV		1.114,25
0000000005	Caixa	04/01/2022	TED TRANSF.ELETR.DISPONIV - Banco do Brasil SA	2.840,00	
0000000011	Banco do Brasil S/A - 2	04/01/2022	TED TRANSF.ELETR.DISPONIV		2.840,00
0000000005	Caixa	04/01/2022	TED TRANSF.ELETR.DISPONIV - Banco do Brasil SA	3.765,67	
0000000011	Banco do Brasil S/A - 2	04/01/2022	TED TRANSF.ELETR.DISPONIV		3.765,67
0000001453	Despesas Bancárias	04/01/2022	TAR DOCTED ELETRÔNICO - Banco do Brasil SA	10,45	
0000000011	Banco do Brasil S/A - 2	04/01/2022	TAR DOCTED ELETRÔNICO		10,45
0000001453	Despesas Bancárias	04/01/2022	TAR DOCTED ELETRÔNICO - Banco do Brasil SA	10,45	
0000000011	Banco do Brasil S/A - 2	04/01/2022	TAR DOCTED ELETRÔNICO		10,45
0000001453	Despesas Bancárias	04/01/2022	TAR DOCTED ELETRÔNICO - Banco do Brasil SA	10,45	
0000000011	Banco do Brasil S/A - 2	04/01/2022	TAR DOCTED ELETRÔNICO		10,45
TOTALS DO DIA				32.351,82	32.351,82
000001407	Despesa com Veiculos	05/01/2022	COMBUSTIVEL	100,00	

LIVRO DIÁRIO GERAL

Empresa: TS INDUSTRIA E COMERCIO DE EQUIPAMENTOS LTDA.
 CNPJ: 30.934.925/0001-70 IE: 0390179647
 Endereço: RUA SERGIPE, 1042
 Bairro: BELA VISTA
 Cidade: ERECHIM - RS
 Folha: 00003 Livro: 00006

Emp.: 18
 Fone: (054)37123-954
 CEP: 99.704-078
 Período: 01/01/2022 a 31/12/2022

Conta	Nome da Conta	Data	Histórico	Débito	Crédito
0000000023	Matéria Prima em Geral	05/01/2022	COMBUSTIVEL		100,00
0000000223	Matéria Prima em Geral	05/01/2022	NFE nr 16588 ser 1 de STARCK COMERCIO DE FERRAMENTAS LTDA	1.494,89	
0000000134	Despesas com Veículos	05/01/2022	NFE nr 16588 ser 1 de STARCK COMERCIO DE FERRAMENTAS LTDA	1.839,87	
0000000203	Matéria Prima em Geral	05/01/2022	NFE nr 16588 ser 1 de STARCK COMERCIO DE FERRAMENTAS LTDA	3.434,80	
0000000023	Matéria Prima em Geral	05/01/2022	NFE nr 16591 ser 1 de STARCK COMERCIO DE FERRAMENTAS LTDA	365,40	
0000000005	Caixa	05/01/2022	NFE nr 16591 ser 1 de STARCK COMERCIO DE FERRAMENTAS LTDA	365,40	
0000000203	Matéria Prima em Geral	05/01/2022	NFE nr 374 ser 1 de NORTE SUL METAIS LTDA	6.848,02	
0000000005	Caixa	05/01/2022	NFE nr 374 ser 1 de NORTE SUL METAIS LTDA	6.848,02	
0000000203	Matéria Prima em Geral	05/01/2022	NFE nr 311667 ser 1 de COMERCIO DE PARAFUSOS ERECHIM LTDA	1.138,00	
0000000134	Despesas com Veículos	05/01/2022	NFE nr 311667 ser 1 de COMERCIO DE PARAFUSOS ERECHIM LTDA	318,72	
0000000005	Caixa	05/01/2022	NFE nr 311667 ser 1 de COMERCIO DE PARAFUSOS ERECHIM LTDA	1.454,72	
0000000134	Despesas com Veículos	05/01/2022	NFE nr 09406 ser 10 de COM E TRANSP DE COMS POSTAL LTDA	100,00	
0000000005	Caixa	05/01/2022	NFE nr 09406 ser 10 de COM E TRANSP DE COMS POSTAL LTDA	100,00	
0000000203	Matéria Prima em Geral	05/01/2022	NFE nr 650682 ser 1 de JOMARCA INDUSTRIAL DE PARAFUSOS LTDA	2.168,37	
0000000005	Caixa	05/01/2022	NFE nr 650682 ser 1 de JOMARCA INDUSTRIAL DE PARAFUSOS LTDA	2.168,37	
0000011407	Despesas com Veículos	05/01/2022	COMBUSTIVEL	100,00	
0000000005	Caixa	05/01/2022	COMBUSTIVEL	100,00	
0000000011	Banco do Brasil S/A - 2	05/01/2022	DB RP MAIS AUTOMÁTICO	19.326,65	
0000000005	Caixa	05/01/2022	DB RP MAIS AUTOMÁTICO - Banco do Brasil SA	19.326,65	
0000000029	Caixa	05/01/2022	PAGAMENTO DE BOLETO - Banco do Brasil SA	100,00	
0000000011	Banco do Brasil S/A - 2	05/01/2022	PAGAMENTO DE BOLETO	100,00	
0000000005	Caixa	05/01/2022	PAGAMENTO DE BOLETO - Banco do Brasil SA	175,00	
0000000011	Banco do Brasil S/A - 2	05/01/2022	PAGAMENTO DE BOLETO	175,00	
0000000005	Caixa	05/01/2022	PAGAMENTO DE BOLETO - Banco do Brasil SA	250,00	
0000000011	Banco do Brasil S/A - 2	05/01/2022	PAGAMENTO DE BOLETO	250,00	
0000000005	Caixa	05/01/2022	PAGAMENTO DE BOLETO - Banco do Brasil SA	300,00	
0000000011	Banco do Brasil S/A - 2	05/01/2022	PAGAMENTO DE BOLETO	300,00	
0000000005	Caixa	05/01/2022	PAGAMENTO DE BOLETO - Banco do Brasil SA	419,60	
0000000011	Banco do Brasil S/A - 2	05/01/2022	PAGAMENTO DE BOLETO	419,60	
0000000005	Caixa	05/01/2022	PAGAMENTO DE BOLETO - Banco do Brasil SA	480,00	
0000000011	Banco do Brasil S/A - 2	05/01/2022	PAGAMENTO DE BOLETO	480,00	
0000000005	Caixa	05/01/2022	PAGAMENTO DE BOLETO - Banco do Brasil SA	726,00	
0000000011	Banco do Brasil S/A - 2	05/01/2022	PAGAMENTO DE BOLETO	726,00	
0000000005	Caixa	05/01/2022	PAGAMENTO DE BOLETO - Banco do Brasil SA	929,70	
0000000011	Banco do Brasil S/A - 2	05/01/2022	PAGAMENTO DE BOLETO	929,70	
0000000005	Caixa	05/01/2022	PAGAMENTO DE BOLETO - Banco do Brasil SA	1.199,86	
0000000011	Banco do Brasil S/A - 2	05/01/2022	PAGAMENTO DE BOLETO	1.199,86	
0000000005	Caixa	05/01/2022	PAGAMENTO DE BOLETO - Banco do Brasil SA	1.873,00	
0000000011	Banco do Brasil S/A - 2	05/01/2022	PAGAMENTO DE BOLETO	1.873,00	
0000000005	Caixa	05/01/2022	PAGAMENTO DE BOLETO - Banco do Brasil SA	2.827,13	
0000000011	Banco do Brasil S/A - 2	05/01/2022	PAGAMENTO DE BOLETO	2.827,13	
0000000005	Caixa	05/01/2022	PAGAMENTO DE BOLETO - Banco do Brasil SA	3.268,63	
0000000011	Banco do Brasil S/A - 2	05/01/2022	PAGAMENTO DE BOLETO	3.268,63	
0000000005	Caixa	05/01/2022	CHEQUE COMPENSADO - Banco do Brasil SA	2.393,00	
0000000011	Banco do Brasil S/A - 2	05/01/2022	CHEQUE COMPENSADO	2.393,00	
0000000005	Caixa	05/01/2022	CHEQUE COMPENSADO - Banco do Brasil SA	4.425,00	
0000000011	Banco do Brasil S/A - 2	05/01/2022	CHEQUE COMPENSADO	4.425,00	
0000011376	Despesas Telefônicas	05/01/2022	PAGTO CONTA TELEFONE - Banco do Brasil SA	259,83	
0000000011	Banco do Brasil S/A - 2	05/01/2022	PAGTO CONTA TELEFONE	259,83	
	TOTALS DO DIA			53.214,87	53.214,87
0000000005	Caixa	06/01/2022	DEBITO EMISSAO TED MESMA TITULARIDADE - Sloub	10.000,00	
0000000018	Banco Sionov S.A. - 1	06/01/2022	DEBITO EMISSAO TED MESMA TITULARIDADE	10.000,00	
0000000203	Matéria Prima em Geral	06/01/2022	NFE nr 357734 ser 1 de SIDERSUL PRODUTOS SIDERURGICOS LTDA.	3.490,50	
0000000005	Caixa	06/01/2022	NFE nr 357734 ser 1 de SIDERSUL PRODUTOS SIDERURGICOS LTDA.	3.490,50	
0000000203	Matéria Prima em Geral	06/01/2022	NFE nr 148300 ser 1 de PERFIL PERFILADOS DE ACO LTDA	430,00	
0000000005	Caixa	06/01/2022	NFE nr 148300 ser 1 de PERFIL PERFILADOS DE ACO LTDA	430,00	
0000000011	Banco do Brasil S/A - 2	06/01/2022	DB RP MAIS AUTOMÁTICO	104.230,00	
0000000005	Caixa	06/01/2022	DB RP MAIS AUTOMÁTICO - Banco do Brasil SA	104.230,00	
0000000011	Banco do Brasil S/A - 2	06/01/2022	TED - CRÉDITO EM CONTA	10.000,00	
0000000005	Caixa	06/01/2022	TED - CRÉDITO EM CONTA - Banco do Brasil SA	10.000,00	
0000000005	Caixa	06/01/2022	SAQUE NO TAA - Banco do Brasil SA	2.000,00	
0000000011	Banco do Brasil S/A - 2	06/01/2022	SAQUE NO TAA	2.000,00	
0000000005	Caixa	06/01/2022	CHEQUE COMPENSADO - Banco do Brasil SA	5.600,00	
0000000011	Banco do Brasil S/A - 2	06/01/2022	CHEQUE COMPENSADO	5.600,00	
0000000005	Caixa	06/01/2022	CHEQUE COMPENSADO - Banco do Brasil SA	106.200,00	
0000000011	Banco do Brasil S/A - 2	06/01/2022	CHEQUE COMPENSADO	106.200,00	
0000000005	Caixa	06/01/2022	TRANSFERENCIA ENVIADA - Banco do Brasil SA	430,00	
0000000011	Banco do Brasil S/A - 2	06/01/2022	TRANSFERENCIA ENVIADA	430,00	
	TOTALS DO DIA			242.386,50	242.386,50
000001453	Despesas Bancárias	07/01/2022	TED INTERNET - Sloub	4,00	
0000000018	Banco Sionov S.A. - 1	07/01/2022	TED INTERNET	4,00	
0000000532	Salários a Pagar	07/01/2022	pgto Salário de salário ALBERTO LUIS DUTRA 12/2021	2.195,58	
0000000005	Caixa	07/01/2022	pgto de salários(empregados) ALBERTO LUIS DUTRA 12/2021	2.195,58	

Junta Comercial do Estado do Rio Grande Do Sul
 Este Livro foi protocolado sob o nº 23/101.453-8 no dia 31/03/2023. Os dados de autenticação estão contidos no Termo de Autenticação que deverá ser validado conforme informações constantes do mesmo.

LIVRO DIÁRIO GERAL

Empresa: TS INDUSTRIA E COMERCIO DE EQUIPAMENTOS LTDA.
 CNPJ: 30.934.925/0001-70 IE: 0390179647
 Endereço: RUA SERGIPE, 1042
 Bairro: BELA VISTA
 Cidade: ERECHIM - RS
 Folha: 00004 Livro: 00006

Emp.: 18
 Fone: (054)37123-954
 CEP: 99.704-078
 Período: 01/01/2022 a 31/12/2022

Conta	Nome da Conta	Data	Histórico	Débito	Crédito
0000000532	Salários a Pagar	07/01/2022	pgto Salário de salário JAIR DO PRADO 12/2021	1.570,59	
0000000005	Caixa	07/01/2022	pgto de salários(empregados) JAIR DO PRADO 12/2021	1.570,59	1.570,59
0000000532	Salários a Pagar	07/01/2022	pgto Salário de salário MELISSA CORREIA TABACZINSKI 12/2021	846,76	
0000000005	Caixa	07/01/2022	pgto de salários(empregados) MELISSA CORREIA TABACZINSKI 12/2021	846,76	846,76
0000000532	Salários a Pagar	07/01/2022	pgto Salário de salário MOACIR JOSÉ DOS SANTOS 12/2021	2.311,00	
0000000005	Caixa	07/01/2022	pgto de salários(empregados) MOACIR JOSÉ DOS SANTOS 12/2021	2.311,00	2.311,00
0000000532	Salários a Pagar	07/01/2022	pgto Salário de salário CARLOS AUGUSTO DE BARCELLOS FERNANDES 12/2021	1.371,65	
0000000005	Caixa	07/01/2022	pgto de salários(empregados) CARLOS AUGUSTO DE BARCELLOS FERNANDES 12/2021	1.371,65	1.371,65
0000000532	Salários a Pagar	07/01/2022	pgto Salário de salário CLAUDEMIR ANTONIO HANN 12/2021	392,99	
0000000005	Caixa	07/01/2022	pgto de salários(empregados) CLAUDEMIR ANTONIO HANN 12/2021	392,99	392,99
0000000532	Salários a Pagar	07/01/2022	pgto Salário de salário ALEX SANDRO RODRIGUES 12/2021	1.377,58	
0000000005	Caixa	07/01/2022	pgto de salários(empregados) ALEX SANDRO RODRIGUES 12/2021	1.377,58	1.377,58
0000000532	Salários a Pagar	07/01/2022	pgto Salário de salário MAIARA INES OROWLSKI 12/2021	3.073,65	
0000000005	Caixa	07/01/2022	pgto de salários(empregados) MAIARA INES OROWLSKI 12/2021	3.073,65	3.073,65
000000538	Pro Labore a Pagar	07/01/2022	pgto pro labore TAYNA SILVEIRA 12/2021	1.958,00	
0000000005	Caixa	07/01/2022	pgto pro labore TAYNA SILVEIRA 12/2021	1.958,00	1.958,00
000001407	Despesas com Veículos	07/01/2022	COMBUSTIVEL	237,03	
0000000005	Caixa	07/01/2022	COMBUSTIVEL	237,03	237,03
0000001312	Despesas com Viagens	07/01/2022	REFEÇÃO	69,80	
0000000005	Caixa	07/01/2022	REFEÇÃO	69,80	69,80
0000001312	Despesas com Viagens	07/01/2022	PADARIA EVOLUTI	24,00	
0000000005	Caixa	07/01/2022	PADARIA EVOLUTI	24,00	24,00
0000000005	Caixa	07/01/2022	NFE nr 317 ser 1 a MUNICIPIO DE ITUTINGA	38.800,00	
000000803	Venda de Produtos com Tributação	07/01/2022	NFE nr 317 ser 1 a MUNICIPIO DE ITUTINGA	38.800,00	38.800,00
0000000005	Caixa	07/01/2022	NFE nr 319 ser 1 a CONDORINGO DO LOTEAMENTO PONTA DE ARATUBA	22.325,00	
0000000923	Venda de Produtos com Tributação	07/01/2022	NFE nr 319 ser 1 a CONDORINGO DO LOTEAMENTO PONTA DE ARATUBA	22.325,00	22.325,00
0000000203	Matéria Prima em Geral	07/01/2022	NFE nr 422 ser 1 de STILLO CORTE LASER LTDA	981,50	
0000000005	Caixa	07/01/2022	NFE nr 422 ser 1 de STILLO CORTE LASER LTDA	981,50	981,50
000001134	Despesas com Veículos	07/01/2022	NFCE nr 109877 ser 10 de COM E TRANSP DE COMS POSTAL LTDA	257,03	
0000000005	Caixa	07/01/2022	NFCE nr 109877 ser 10 de COM E TRANSP DE COMS POSTAL LTDA	257,03	257,03
000000937	Frete sobre Produtos	07/01/2022	CTE nr 95084 ser 1 de TRANSPORTADORA NORTE GAUCHO LTDA - EPP	162,81	
0000000005	Caixa	07/01/2022	CTE nr 95084 ser 1 de TRANSPORTADORA NORTE GAUCHO LTDA - EPP	162,81	162,81
000001407	Despesas com Veículos	07/01/2022	COMBUSTIVEL	237,03	
0000000005	Caixa	07/01/2022	COMBUSTIVEL	237,03	237,03
0000000011	Banco do Brasil S/A - 2	07/01/2022	DB RP MAIS AUTOMÁTICO	27.801,03	
0000000005	Caixa	07/01/2022	DB RP MAIS AUTOMÁTICO - Banco do Brasil SA	27.801,03	27.801,03
0000000005	Caixa	07/01/2022	PAGAMENTO DE BOLETO - Banco do Brasil SA	192,85	
0000000011	Banco do Brasil S/A - 2	07/01/2022	PAGAMENTO DE BOLETO	192,85	192,85
0000000005	Caixa	07/01/2022	FOLHA DE PAGAMENTO - Banco do Brasil SA	12.399,27	
0000000011	Banco do Brasil S/A - 2	07/01/2022	FOLHA DE PAGAMENTO	12.399,27	12.399,27
0000000005	Caixa	07/01/2022	TED TRANSFERENCIA DISPONIV - Banco do Brasil SA	1.371,65	
0000000011	Banco do Brasil S/A - 2	07/01/2022	TED TRANSFERENCIA DISPONIV	1.371,65	1.371,65
0000000005	Caixa	07/01/2022	TED TRANSFERENCIA DISPONIV - Banco do Brasil SA	3.000,00	
0000000011	Banco do Brasil S/A - 2	07/01/2022	TED TRANSFERENCIA DISPONIV	3.000,00	3.000,00
0000000005	Caixa	07/01/2022	TED TRANSFERENCIA DISPONIV - Banco do Brasil SA	3.000,00	
0000000011	Banco do Brasil S/A - 2	07/01/2022	TED TRANSFERENCIA DISPONIV	3.000,00	3.000,00
0000000005	Caixa	07/01/2022	PIX - ENVIADO - Banco do Brasil SA	400,00	
0000000011	Banco do Brasil S/A - 2	07/01/2022	PIX - ENVIADO	400,00	400,00
0000000005	Caixa	07/01/2022	PIX - ENVIADO - Banco do Brasil SA	3.432,00	
0000000011	Banco do Brasil S/A - 2	07/01/2022	PIX - ENVIADO	3.432,00	3.432,00
0000000005	Caixa	07/01/2022	TRANSFERENCIA ENVIADA - Banco do Brasil SA	1.160,00	
0000000011	Banco do Brasil S/A - 2	07/01/2022	TRANSFERENCIA ENVIADA	1.160,00	1.160,00
000001453	Despesas Bancárias	07/01/2022	TAR DOCTED ELETRONICO - Banco do Brasil SA	10,45	
0000000011	Banco do Brasil S/A - 2	07/01/2022	TAR DOCTED ELETRONICO	10,45	10,45
000001453	Despesas Bancárias	07/01/2022	TAR DOCTED ELETRONICO - Banco do Brasil SA	10,45	
0000000011	Banco do Brasil S/A - 2	07/01/2022	TAR DOCTED ELETRONICO	10,4	

LIVRO DIÁRIO GERAL

Empresa: TS INDUSTRIA E COMERCIO DE EQUIPAMENTOS LTDA. Emp.: 18
CNPJ: 30.934.925/0001-70 IE: 0390179647 Fone: (054)37123-954
Endereço: RUA SERGIPE, 1042 CEP: 99.704-078
Bairro: BELA VISTA Período: 01/01/2022 a 31/12/2022
Cidade: ERECHIM - RS
Folha: 00005 Livro: 00006

Table with columns: Conta, Nome da Conta, Data, Histórico, Débito, Crédito. Contains various financial entries like 'Materia Prima em Geral', 'Despesas com Veículos', and 'Despesas Bancárias'.

LIVRO DIÁRIO GERAL

Empresa: TS INDUSTRIA E COMERCIO DE EQUIPAMENTOS LTDA. Emp.: 18
CNPJ: 30.934.925/0001-70 IE: 0390179647 Fone: (054)37123-954
Endereço: RUA SERGIPE, 1042 CEP: 99.704-078
Bairro: BELA VISTA Período: 01/01/2022 a 31/12/2022
Cidade: ERECHIM - RS
Folha: 00006 Livro: 00006

Table with columns: Nome da Conta, Data, Histórico, Débito, Crédito. Contains financial entries like 'TRANSFERENCIA RECEBIDA', 'DEBITO EM CARTAO', and 'CHEQUE COMPENSADO'.

Junta Comercial do Estado do Rio Grande Do Sul
Este Livro foi protocolado sob o nº 23/101.453-8 no dia 31/03/2023. Os dados de autenticação estão contidos no Termo de Autenticação que deverá ser validado conforme informações constantes do mesmo.

Junta Comercial do Estado do Rio Grande Do Sul
Este Livro foi protocolado sob o nº 23/101.453-8 no dia 31/03/2023. Os dados de autenticação estão contidos no Termo de Autenticação que deverá ser validado conforme informações constantes do mesmo.

LIVRO DIÁRIO GERAL

Empresa: TS INDUSTRIA E COMERCIO DE EQUIPAMENTOS LTDA.
CNPJ: 30.934.925/0001-70
Endereço: RUA SERGIPE, 1042
Bairro: BELA VISTA
Cidade: ERECHIM - RS
Folha: 00007 Livro: 00006

Emp.: 18
Fone: (054)37123-954
CEP: 99.704-078
Período: 01/01/2022 a 31/12/2022

Table with columns: Conta, Nome de Conta, Data, Histórico, Débito, Crédito. Includes entries for Despesas com Veículos, Despesas com Viagens, Despesas Bancárias, and TOTAIS DO DIA.

LIVRO DIÁRIO GERAL

Empresa: TS INDUSTRIA E COMERCIO DE EQUIPAMENTOS LTDA.
CNPJ: 30.934.925/0001-70
Endereço: RUA SERGIPE, 1042
Bairro: BELA VISTA
Cidade: ERECHIM - RS
Folha: 00008 Livro: 00008

Emp.: 18
Fone: (054)37123-954
CEP: 99.704-078
Período: 01/01/2022 a 31/12/2022

Table with columns: Conta, Nome de Conta, Data, Histórico, Débito, Crédito. Includes entries for Banco Sicoob S.A., Despesas com Veículos, Despesas Bancárias, TOTAIS DO DIA, and TOTAIS DO MÊS.

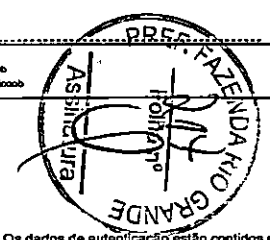

LIVRO DIÁRIO GERAL

Empresa: TS INDUSTRIA E COMERCIO DE EQUIPAMENTOS LTDA.
 CNPJ: 30.934.925/0001-70 IE: 0390179647
 Endereço: RUA SERGIPE, 1042
 Bairro: BELA VISTA
 Cidade: ERECHIM - RS
 Folha: 00009 Livro: 00006

Emp.: 18
 Fone: (054)37123-954
 CEP: 99.704-078
 Período: 01/01/2022 a 31/12/2022

Conta	Nome da Conta	Data	Histórico	Débito	Crédito
000000018	Banco Saobom S/A - 1	24/01/2022	DÉ EMPRÉSTIMO - Saobom		1.453,83
0000001371	Material de Expediente	24/01/2022	MATERIALEXPEDIENTE	500,00	
0000000005	Caixa	24/01/2022	MATERIALEXPEDIENTE		500,00
0000001407	Despesas com Veículos	24/01/2022	COMBUSTIVEL	607,25	
0000009005	Caixa	24/01/2022	COMBUSTIVEL		607,25
0000001312	Despesas com Viagens	24/01/2022	CAFE	12,00	
0000000005	Caixa	24/01/2022	CAFE		12,00
0000000203	Materia Prima em Geral	24/01/2022	NFE nr 4509 ser 9 de ALTO URUGUAI COMERCIO DE GASES LTDA	500,00	
0000000005	Caixa	24/01/2022	NFE nr 4509 ser 9 de ALTO URUGUAI COMERCIO DE GASES LTDA		500,00
0000000203	Materia Prima em Geral	24/01/2022	NFE nr 309723 ser 1 de INDEPA ROLAMENTOS IMPORT. COMERC. LTDA	3.592,82	
0000000005	Caixa	24/01/2022	NFE nr 309723 ser 1 de INDEPA ROLAMENTOS IMPORT. COMERC. LTDA		3.592,82
0000009907	Frete sobre Produtos	24/01/2022	GTE nr 4194083 ser 1 de EXPRESSO SAO MIGUEL LTDA	107,50	
0000000005	Caixa	24/01/2022	GTE nr 4194083 ser 1 de EXPRESSO SAO MIGUEL LTDA		107,50
0000000011	Banco do Brasil S/A - 2	24/01/2022	BB RF MAIS AUTOMATICO	2.075,79	
0000000005	Caixa	24/01/2022	BB RF MAIS AUTOMATICO - Banco do Brasil SA		2.075,79
0000000005	Caixa	24/01/2022	PAGAMENTO DE BOLETO - Banco do Brasil SA	69,00	
0000000011	Banco do Brasil S/A - 2	24/01/2022	PAGAMENTO DE BOLETO		69,00
0000000005	Caixa	24/01/2022	PAGAMENTO DE BOLETO - Banco do Brasil SA	102,50	
0000000011	Banco do Brasil S/A - 2	24/01/2022	PAGAMENTO DE BOLETO		102,50
0000000005	Caixa	24/01/2022	TED - Banco do Brasil SA	1.000,00	
0000000011	Banco do Brasil S/A - 2	24/01/2022	TED		1.000,00
0000000203	Materia Prima em Geral	24/01/2022	CHEQUE COMPENSADO - Banco do Brasil SA	4.500,00	
0000000005	Caixa	24/01/2022	CHEQUE COMPENSADO		4.500,00
0000000011	Banco do Brasil S/A - 2	24/01/2022	CHEQUE COMPENSADO		4.500,00
0000000005	Caixa	24/01/2022	CHEQUE COMPENSADO	10,45	
0000001453	Despesas Bancárias	24/01/2022	TAR DOCTER ELETRONICO - Banco do Brasil SA		10,45
0000000011	Banco do Brasil S/A - 2	24/01/2022	TAR DOCTER ELETRONICO		10,45
TOTALS DO DIA				18.552,94	18.552,94
0000001407	Despesas com Veículos	25/01/2022	COMBUSTIVEL	610,22	
0000000005	Caixa	25/01/2022	COMBUSTIVEL		610,22
0000001371	Material de Expediente	25/01/2022	MATERIAL EXPEDIENTE	26,00	
0000000005	Caixa	25/01/2022	MATERIAL EXPEDIENTE		26,00
0000001312	Despesas com Viagens	25/01/2022	LANCHJE	26,00	
0000000005	Caixa	25/01/2022	LANCHJE		26,00
0000000203	Materia Prima em Geral	25/01/2022	NFE nr 315471 ser 1 de COMERCIO DE PARAFUSOS ERECHIM LTDA	23,50	
0000000005	Caixa	25/01/2022	NFE nr 315471 ser 1 de COMERCIO DE PARAFUSOS ERECHIM LTDA		23,50
0000001314	Despesas com Veículos	25/01/2022	NFE nr 13795 ser 1 de RMC COMERCIO DE MATERIAIS DE CONSTRUCAO LTD A	91,80	
0000000005	Caixa	25/01/2022	NFE nr 13795 ser 1 de RMC COMERCIO DE MATERIAIS DE CONSTRUCAO LTD A		91,80
0000000011	Banco do Brasil S/A - 2	25/01/2022	BB RF MAIS AUTOMATICO	1.171,05	
0000000005	Caixa	25/01/2022	BB RF MAIS AUTOMATICO - Banco do Brasil SA		1.171,05
0000000011	Banco do Brasil S/A - 2	25/01/2022	BB RF MAIS AUTOMATICO	903,84	
0000000005	Caixa	25/01/2022	BB RF MAIS AUTOMATICO - Banco do Brasil SA		903,84
0000000011	Banco do Brasil S/A - 2	25/01/2022	TAR PROCESSAMENTO CHEQUE - Banco do Brasil SA	2,60	
0000000005	Caixa	25/01/2022	TAR PROCESSAMENTO CHEQUE		2,60
0000000005	Caixa	25/01/2022	ESTORNO RESGATE AUTOMÁTICO - Banco do Brasil SA	2.075,79	
0000000011	Banco do Brasil S/A - 2	25/01/2022	ESTORNO RESGATE AUTOMÁTICO		2.075,79
0000000011	Banco do Brasil S/A - 2	25/01/2022	CHEQUE DEVOLV SEM FUNDOS	4.500,00	
0000000005	Caixa	25/01/2022	CHEQUE DEVOLV SEM FUNDOS - Banco do Brasil SA		4.500,00
0000000005	Caixa	25/01/2022	CHEQUE COMPENSADO - Banco do Brasil SA	3.500,00	
0000000011	Banco do Brasil S/A - 2	25/01/2022	CHEQUE COMPENSADO		3.500,00
0000001453	Despesas Bancárias	25/01/2022	TAXA BACEN DEVOLUÇ DOCUM - Banco do Brasil SA	0,35	
0000000011	Banco do Brasil S/A - 2	25/01/2022	TAXA BACEN DEVOLUÇ DOCUM		0,35
0000001453	Despesas Bancárias	25/01/2022	TARIFA ADIANT DEPOSITANTE - Banco do Brasil SA	63,00	
0000000011	Banco do Brasil S/A - 2	25/01/2022	TARIFA ADIANT DEPOSITANTE		63,00
TOTALS DO DIA				12.885,05	12.885,05
0000001402	Despesas de Água	26/01/2022	AGUA DA PEDRA GARRAFAO	17,00	
0000000005	Caixa	26/01/2022	AGUA DA PEDRA GARRAFAO		17,00
0000001407	Despesas com Veículos	26/01/2022	COMBUSTIVEL	523,29	
0000000005	Caixa	26/01/2022	COMBUSTIVEL		523,29
0000001312	Despesas com Viagens	26/01/2022	LANCHJE	20,00	
0000000005	Caixa	26/01/2022	LANCHJE		20,00
0000000005	Caixa	26/01/2022	NFE nr 323 ser 1 a PREFEITURA MUNICIPAL DE IBRAJARAAS	35.614,00	
0000000005	Caixa	26/01/2022	NFE nr 322 ser 1 a PREFEITURA MUNICIPAL DE IBRAJARAAS		35.614,00
0000000203	Materia Prima em Geral	26/01/2022	NFE nr 314833 ser 1 de Q.V.D. IMPORTADORA E DISTRIBUIDORA LTDA	2.470,86	
0000001314	Despesas com Veículos	26/01/2022	NFE nr 314833 ser 1 de Q.V.D. IMPORTADORA E DISTRIBUIDORA LTDA		2.470,86
0000000005	Caixa	26/01/2022	NFCCE nr 113949 ser 10 de COM E TRANSP DE COMB POSTAL LTDA	623,29	
0000001314	Despesas com Veículos	26/01/2022	NFCCE nr 113949 ser 10 de COM E TRANSP DE COMB POSTAL LTDA		623,29
0000001407	Despesas com Veículos	26/01/2022	COMBUSTIVEL	523,29	
0000000005	Caixa	26/01/2022	COMBUSTIVEL		523,29
0000000011	Banco do Brasil S/A - 2	26/01/2022	BB RF MAIS AUTOMATICO	637,96	
0000000005	Caixa	26/01/2022	BB RF MAIS AUTOMATICO - Banco do Brasil SA		637,96
0000000011	Banco do Brasil S/A - 2	26/01/2022	BB RF MAIS AUTOMATICO	65,95	
0000000005	Caixa	26/01/2022	BB RF MAIS AUTOMATICO - Banco do Brasil SA		65,95

LIVRO DIÁRIO GERAL

Empresa: TS INDUSTRIA E COMERCIO DE EQUIPAMENTOS LTDA.
 CNPJ: 30.934.925/0001-70 IE: 0390179647
 Endereço: RUA SERGIPE, 1042
 Bairro: BELA VISTA
 Cidade: ERECHIM - RS
 Folha: 00010 Livro: 00006

Emp.: 18
 Fone: (054)37123-954
 CEP: 99.704-078
 Período: 01/01/2022 a 31/12/2022

Conta	Nome da Conta	Data	Histórico	Débito	Crédito
0000000005	Caixa	26/01/2022	TAR PROCESSAMENTO CHEQUE - Banco do Brasil SA		2,50
0000000011	Banco do Brasil S/A - 2	26/01/2022	TAR PROCESSAMENTO CHEQUE		2,50
0000000005	Caixa	26/01/2022	ESTORNO RESGATE AUTOMÁTICO - Banco do Brasil SA	903,84	
0000000011	Banco do Brasil S/A - 2	26/01/2022	ESTORNO RESGATE AUTOMÁTICO		903,84
0000000011	Banco do Brasil S/A - 2	26/01/2022	CHEQUE DEVOLV SEM FUNDOS	3.500,00	
0000000005	Caixa	26/01/2022	CHEQUE DEVOLV SEM FUNDOS - Banco do Brasil SA		3.500,00
0000000005	Caixa	26/01/2022	CHEQUE COMPENSADO - Banco do Brasil SA	4.500,00	
0000000011	Banco do Brasil S/A - 2	26/01/2022	CHEQUE COMPENSADO		4.500,00
0000001453	Despesas Bancárias	26/01/2022	TAXA BACEN DEVOLUÇ DOCUM - Banco do Brasil SA	0,35	
0000000011	Banco do Brasil S/A - 2	26/01/2022	TAXA BACEN DEVOLUÇ DOCUM		0,35
0000001453	Despesas Bancárias	26/01/2022	TARIFA DEVOL DE CHEQUE - Banco do Brasil SA	72,00	
0000000011	Banco do Brasil S/A - 2	26/01/2022	TARIFA DEVOL DE CHEQUE		72,00
TOTALS DO DIA				49.829,43	49.829,43
0000001407	Despesas com Veículos	27/01/2022	COMBUSTIVEL	331,94	
0000000005	Caixa	27/01/2022	COMBUSTIVEL		331,94
0000000005	Caixa	27/01/2022	NFE nr 324 ser 1 a MUNICIPIO DE SANTA TEREZINHA	39.000,00	
0000000003	Venda de Produtos com Tributação	27/01/2022	NFE nr 324 ser 1 a MUNICIPIO DE SANTA TEREZINHA		39.000,00
0000000005	Caixa	27/01/2022	NFE nr 325 ser 1 a PREFEITURA MUNICIPAL DE PALMEIRA DAS MISSOES	11.790,00	
0000000003	Venda de Produtos com Tributação	27/01/2022	NFE nr 325 ser 1 a PREFEITURA MUNICIPAL DE PALMEIRA DAS MISSOES		11.790,00
0000000203	Materia Prima em Geral	27/01/2022	NFE nr 400918 ser 1 de CIA JORNALISTICA J C JARROS	60,00	
0000000005	Caixa	27/01/2022	NFE nr 400918 ser 1 de CIA JORNALISTICA J C JARROS		60,00
0000001314	Despesas com Veículos	27/01/2022	NFCCE nr 114173 ser 10 de COM E TRANSP DE COMB POSTAL LTDA	90,99	
0000000005	Caixa	27/01/2022	NFCCE nr 114173 ser 10 de COM E TRANSP DE COMB POSTAL LTDA		90,99
0000001314	Despesas com Veículos	27/01/2022	NFCCE nr 114285 ser 10 de COM E TRANSP DE COMB POSTAL LTDA	331,94	
0000000005	Caixa	27/01/2022	NFCCE nr 114285 ser 10 de COM E TRANSP DE COMB POSTAL LTDA		331,94
0000001407	Despesas com Veículos	27/01/2022	COMBUSTIVEL	90,99	
0000000005	Caixa	27/01/2022	COMBUSTIVEL		90,99
0000001407	Despesas com Veículos	27/01/2022	COMBUSTIVEL	331,94	
0000000005	Caixa	27/01/2022	COMBUSTIVEL		331,94
0000000011	Banco do Brasil S/A - 2	27/01/2022	DEPÓSITO ONLINE - Banco do Brasil SA	4.000,00	
0000000005	Caixa	27/01/2022	DEPÓSITO ONLINE - Banco do Brasil SA		4.000,00
0000000011	Banco do Brasil S/A - 2	27/01/2022	BB RF MAIS AUTOMATICO	0,05	
0000000005	Caixa	27/01/2022	BB RF MAIS AUTOMATICO - Banco do Brasil SA		0,05
0000000011	Banco do Brasil S/A - 2	27/01/2022	TAR PROCESSAMENTO CHEQUE - Banco do Brasil SA	2,60	
0000000005	Caixa	27/01/2022	TAR PROCESSAMENTO CHEQUE		2,60
0000000005	Caixa	27/01/2022	CHEQUE COMPENSADO - Banco do Brasil SA	3.500,00	
0000000011	Banco do Brasil S/A - 2	27/01/2022	CHEQUE COMPENSADO		3.500,00
0000001453	Despesas Bancárias	27/01/2022	TARIFA DEVOL DE CHEQUE - Banco do Brasil SA	72,00	
0000000011	Banco do Brasil S/A - 2	27/01/2022	TARIFA DEVOL DE CHEQUE		72,00
TOTALS DO DIA				59.810,46	59.810,46
0000001371	Material de Expediente	28/01/2022	CASA DE MARCO FILIAL	663,20	
0000000005	Caixa	28/01/2022	CASA DE MARCO FILIAL		663,20
0000001371	Material de Expediente	28/01/2022	PLUGUE MACHO	6,00	
0000000005	Caixa	28/01/2022	PLUGUE MACHO		6,00
0000001371	Material de Expediente	28/01/2022	2 MARMATKEX	30,00	
0000000005	Caixa	28/01/2022	2 MARMATKEX		30,00
0000001312	Despesas com Viagens	28/01/2022	CAFE	63,00	
0000000005	Caixa	28/01/2022	CAFE		63,00
0000001312	Despesas com Viagens	28/01/2022	JANTA	64,00	
0000000005	Caixa	28/01/2022	JANTA		64,00
0000000203	Materia Prima em Geral	28/01/2022	NFE nr 32377 ser 3 de CASA DE MARCO FILIAL 01 - PALMEIRA	100,80	
0000000005	Caixa	28/01/2022	NFE nr 32377 ser 3 de CASA DE MARCO FILIAL 01 - PALMEIRA		100,80
0000000203	Materia Prima em Geral	28/01/2022	NFCCE nr 22947 ser 1 de ALCIONE CARNEL	64,00	
0000000005	Caixa	28/01/2022	NFCCE nr 22947 ser 1 de ALCIONE CARNEL		64,00
0000000203	Materia Prima em Geral	28/01/2022	NFCCE nr 18694 ser 4 de CASA DE MARCO FILIAL 01 - PALMEIRA	515,80	
0000001314	Despesas com Veículos	28/01/2022	NFCCE nr 18694 ser 4 de CASA DE MARCO FILIAL 01 - PALMEIRA		515,80
0000000203	Materia Prima em Geral	28/01/2022	NFCCE nr 18694 ser 4 de CASA DE MARCO FILIAL 01 - PALMEIRA	147,60	
0000000005	Caixa	28/01/2022	NFCCE nr 18694 ser 4 de CASA DE MARCO FILIAL 01 - PALMEIRA		147,60
0000000203	Materia Prima em Geral	28/01/2022	NFCCE nr 78817 ser 1 de ARTON TROMBETTA ME	63,00	
0000000005	Caixa	28/01/2022	NFCCE nr 78817 ser 1 de ARTON TROMBETTA ME		63,00
0000000203	Materia Prima em Geral	28/01/2022	NFCCE nr 3990 ser 1 de ELIETE DO CARMO GRETHE NEGR	30,00	
0000000005	Caixa	28/01/2022	NFCCE nr 3990 ser 1 de ELIETE DO CARMO GRETHE NEGR		30,00
0000000203	Materia Prima em Geral	28/01/2022	NFE nr 150100 ser 1 de PERFIL PERFILADOS DE ACO LTDA	49,00	
0000000005	Caixa	28/01/2022	NFE nr 150100 ser 1 de PERFIL PERFIL		

LIVRO DIÁRIO GERAL

Empresa: TS INDUSTRIA E COMERCIO DE EQUIPAMENTOS LTDA.
Emp.: 18
CNPJ: 30.934.925/0001-70
Endereço: RUA SERGIPE, 1042
Bairro: BELA VISTA
Cidade: ERECHIM - RS
Folha: 00011 Livro: 0006

Fone: (054)37123-954
CEP: 99.704-078
Período: 01/01/2022 a 31/12/2022

Table with columns: Conta, Nome da Conta, Data, Histórico, Débito, Crédito. Lists various transactions such as 'Banco do Brasil S/A - 2', 'Despesas Bancárias', and 'Serviços Contábeis'.

LIVRO DIÁRIO GERAL

Empresa: TS INDUSTRIA E COMERCIO DE EQUIPAMENTOS LTDA.
Emp.: 18
CNPJ: 30.934.925/0001-70
Endereço: RUA SERGIPE, 1042
Bairro: BELA VISTA
Cidade: ERECHIM - RS
Folha: 00012 Livro: 0006

Fone: (054)37123-954
CEP: 99.704-078
Período: 01/01/2022 a 31/12/2022

Table with columns: Conta, Nome da Conta, Data, Histórico, Débito, Crédito. Continues the ledger with transactions like 'Despesas Bancárias', 'Serviços Contábeis', and 'Pro-labore a receber'.

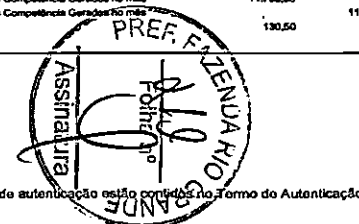

Junta Comercial do Estado do Rio Grande do Sul
Este Livro foi protocolado sob o nº 23/101.453-8 no dia 31/03/2023. Os dados de autenticação estão contidos no Termo de Autenticação que deverá ser validado conforme informações constantes do mesmo.



Junta Comercial do Estado do Rio Grande do Sul
Este Livro foi protocolado sob o nº 23/101.453-8 no dia 31/03/2023. Os dados de autenticação estão contidos no Termo de Autenticação que deverá ser validado conforme informações constantes do mesmo.

LIVRO DIÁRIO GERAL

Empresa: TS INDUSTRIA E COMERCIO DE EQUIPAMENTOS LTDA. Emp.: 18
 CNPJ: 30.934.925/0001-70 I.E: 0390179647 Fone: (054)31723-954
 Endereço: RUA SERGIPE, 1042 CEP: 99.704-078
 Bairro: BELA VISTA Cidade: ERECHIM - RS Período: 01/01/2022 a 31/12/2022
 Folha: 00013 Livro: 00006

Conta	Nome da Conta	Data	Histórico	Débito	Crédito
000000094	Custo de Matéria Prima	31/01/2022	CUSTO	90.456,16	
000000005	Caixa	31/01/2022	CUSTO		90.456,16
TOTALS DO DIA				165.477,96	165.477,96
TOTALS DO MES				1.381.057,39	1.381.057,39
000000203	Matéria Prima em Geral	01/02/2022	NFE nº 313908 ser 1 de COMERCIO DE PARAFUSOS ERECHIM LTDA	48,50	
000000005	Caixa	01/02/2022	NFE nº 313908 ser 1 de COMERCIO DE PARAFUSOS ERECHIM LTDA		48,50
000000203	Matéria Prima em Geral	01/02/2022	NFE nº 0859 ser 1 de COMERCIO E TRANSPORTES DE SUCATA DO SUL LTDA	284,00	
000000005	Caixa	01/02/2022	NFE nº 0859 ser 1 de COMERCIO E TRANSPORTES DE SUCATA DO SUL LTDA		284,00
000001407	Despesas com Veículos	01/02/2022	COMBUSTIVEL	100,00	
000000005	Caixa	01/02/2022	COMBUSTIVEL		100,00
000000018	Banco Sicob S.A. - 1	01/02/2022	CRÉD.TED-STR	7.930,00	
000000005	Caixa	01/02/2022	CRÉD.TED-STR - Sicob		7.930,00
000000005	Caixa	01/02/2022	JURIS CONTA GARANTIDA - Sicob	418,71	
000000018	Banco Sicob S.A. - 1	01/02/2022	JURIS CONTA GARANTIDA		418,71
000000005	Caixa	01/02/2022	DEBITO EMISSÃO TED MESMA TITULARIDADE - Sicob	7.900,00	
000000018	Banco Sicob S.A. - 1	01/02/2022	DEBITO EMISSÃO TED MESMA TITULARIDADE		7.900,00
000001453	Despesas Bancárias	01/02/2022	DÉBIJOF - Sicob	10,31	
000000018	Banco Sicob S.A. - 1	01/02/2022	DÉBIJOF		10,31
000001453	Despesas Bancárias	01/02/2022	DÉBIJOF - Sicob	38,85	
000000018	Banco Sicob S.A. - 1	01/02/2022	DÉBIJOF		38,85
000000011	Banco do Brasil S/A - 2	01/02/2022	TED-CRÉDITO EM CONTA	7.900,00	
000000005	Caixa	01/02/2022	TED-CRÉDITO EM CONTA - Banco do Brasil SA		7.900,00
000000011	Banco do Brasil S/A - 2	01/02/2022	BB RF MAIS AUTOMÁTICO	1.667,90	
000000005	Caixa	01/02/2022	BB RF MAIS AUTOMÁTICO - Banco do Brasil SA		1.667,90
000000011	Banco do Brasil S/A - 2	01/02/2022	TAR PROCESSAMENTO CHEQUE - Banco do Brasil SA	2,80	
000000005	Caixa	01/02/2022	TAR PROCESSAMENTO CHEQUE		2,80
000000011	Banco do Brasil S/A - 2	01/02/2022	PAGAMENTO DE BOLETO - Banco do Brasil SA	607,06	
000000005	Caixa	01/02/2022	PAGAMENTO DE BOLETO - Banco do Brasil SA		607,06
000000011	Banco do Brasil S/A - 2	01/02/2022	PAGAMENTO DE BOLETO - Banco do Brasil SA	1.247,41	
000000005	Caixa	01/02/2022	PAGAMENTO DE BOLETO - Banco do Brasil SA		1.247,41
000000011	Banco do Brasil S/A - 2	01/02/2022	BB RF MAIS AUTOMÁTICO - Banco do Brasil SA	1.432,62	
000000005	Caixa	01/02/2022	BB RF MAIS AUTOMÁTICO - Banco do Brasil SA		1.432,62
000000011	Banco do Brasil S/A - 2	01/02/2022	PAGAMENTO DE BOLETO - Banco do Brasil SA	1.823,54	
000000005	Caixa	01/02/2022	PAGAMENTO DE BOLETO - Banco do Brasil SA		1.823,54
000000011	Banco do Brasil S/A - 2	01/02/2022	ESTORNO RESGATE AUTOMÁTICO - Banco do Brasil SA	2.284,47	
000000005	Caixa	01/02/2022	ESTORNO RESGATE AUTOMÁTICO		2.284,47
000000011	Banco do Brasil S/A - 2	01/02/2022	PAGAMENTO DE BOLETO - Banco do Brasil SA	2.545,00	
000000005	Caixa	01/02/2022	PAGAMENTO DE BOLETO - Banco do Brasil SA		2.545,00
000000011	Banco do Brasil S/A - 2	01/02/2022	PAGAMENTO DE BOLETO - Banco do Brasil SA	3.389,13	
000000005	Caixa	01/02/2022	PAGAMENTO DE BOLETO - Banco do Brasil SA		3.389,13
000000011	Banco do Brasil S/A - 2	01/02/2022	CHEQUE DEVOLV SEM FUNDOS - Banco do Brasil SA	7.185,00	
000000005	Caixa	01/02/2022	CHEQUE DEVOLV SEM FUNDOS		7.185,00
000001402	Despesas de Água	01/02/2022	PAGO CONTA ÁGUA - Banco do Brasil SA	125,76	
000000011	Banco do Brasil S/A - 2	01/02/2022	PAGO CONTA ÁGUA		125,76
000001453	Despesas Bancárias	01/02/2022	TAXA BACEN DEVOLUÇ DOCCUM - Banco do Brasil SA	0,35	
000000011	Banco do Brasil S/A - 2	01/02/2022	TAXA BACEN DEVOLUÇ DOCCUM		0,35
000001453	Despesas Bancárias	01/02/2022	TARIF ADIC CHEQUE COMPE - Banco do Brasil SA	7,90	
000000011	Banco do Brasil S/A - 2	01/02/2022	TARIF ADIC CHEQUE COMPE		7,90
000001453	Despesas Bancárias	01/02/2022	CORRANÇ DE LO.F. - Banco do Brasil SA	19,15	
000000011	Banco do Brasil S/A - 2	01/02/2022	CORRANÇ DE LO.F.		19,15
TOTALS DO DIA				46.748,49	46.748,49
000000005	Caixa	02/02/2022	NFE nº 327 ser 1 e MUNICIPIO DE GRUA	18.800,00	
000000203	Matéria Prima em Geral	02/02/2022	NFE nº 458 ser 1 de STILLO CORTE LASER LTDA	345,00	
000000005	Caixa	02/02/2022	NFE nº 458 ser 1 de STILLO CORTE LASER LTDA		345,00
000000203	Matéria Prima em Geral	02/02/2022	NFE nº 34350 ser 1 de AGROPECUARIA E MAT.DE CONST.JUNCKES	610,85	
000000005	Caixa	02/02/2022	NFE nº 34350 ser 1 de AGROPECUARIA E MAT.DE CONST.JUNCKES		610,85
000000203	Matéria Prima em Geral	02/02/2022	NFE nº 43540 ser 4 de MERCADO DE PARAFUSOS LTDA	169,25	
000000005	Caixa	02/02/2022	NFE nº 43540 ser 4 de MERCADO DE PARAFUSOS LTDA		169,25
000000907	Frete sobre Produtos	02/02/2022	CTE nº 2082891 ser 1 de CIAPECO - EXPRESSO SAO MIGUEL LTDA	36,20	
000000005	Caixa	02/02/2022	CTE nº 2082891 ser 1 de CIAPECO - EXPRESSO SAO MIGUEL LTDA		36,20
000001297	Despesas Postais	02/02/2022	venda de mercadorias c/correios	70,80	
000000005	Caixa	02/02/2022	venda de mercadorias c/correios		70,80
000001407	Despesas com Veículos	02/02/2022	COMBUSTIVEL	382,41	
000000005	Caixa	02/02/2022	COMBUSTIVEL		382,41
000001407	Despesas com Veículos	02/02/2022	COMBUSTIVEL	550,00	
000000005	Caixa	02/02/2022	COMBUSTIVEL		550,00
000001453	Despesas Bancárias	02/02/2022	TED INTERNET - Sicob	4,00	
000000011	Banco do Brasil S/A - 2	02/02/2022	TED INTERNET		4,00
000000011	Banco do Brasil S/A - 2	02/02/2022	BB RF MAIS AUTOMÁTICO	2.049,59	
000000005	Caixa	02/02/2022	BB RF MAIS AUTOMÁTICO - Banco do Brasil SA		2.049,59
000000005	Caixa	02/02/2022	PAGAMENTO DE BOLETO - Banco do Brasil SA	1.206,41	
			PAGAMENTO DE BOLETO		1.206,41

LIVRO DIÁRIO GERAL

Empresa: TS INDUSTRIA E COMERCIO DE EQUIPAMENTOS LTDA. Emp.: 18
 CNPJ: 30.934.925/0001-70 I.E: 0390179647 Fone: (054)31723-954
 Endereço: RUA SERGIPE, 1042 CEP: 99.704-078
 Bairro: BELA VISTA Cidade: ERECHIM - RS Período: 01/01/2022 a 31/12/2022
 Folha: 00014 Livro: 00006

Conta	Nome da Conta	Data	Histórico	Débito	Crédito
000000011	Banco do Brasil S/A - 2	02/02/2022	CHEQUE COMPENSADO - Banco do Brasil SA	7.185,00	
000000005	Caixa	02/02/2022	CHEQUE COMPENSADO		7.185,00
000000011	Banco do Brasil S/A - 2	02/02/2022	PAGO VIA AUTO-ATEND.BB - Banco do Brasil SA	20,00	
000000005	Caixa	02/02/2022	PAGO VIA AUTO-ATEND.BB		20,00
000000011	Banco do Brasil S/A - 2	02/02/2022	COMPRA COM CARTÃO - Banco do Brasil SA	70,80	
000000005	Caixa	02/02/2022	COMPRA COM CARTÃO		70,80
000001453	Despesas Bancárias	02/02/2022	TARIFA DEVOL DE CHEQUE - Banco do Brasil SA	72,00	
000000011	Banco do Brasil S/A - 2	02/02/2022	TARIFA DEVOL DE CHEQUE		72,00
TOTALS DO DIA				31.901,49	31.901,49
000000203	Matéria Prima em Geral	03/02/2022	NFE nº 141478 ser 1 de JOMAR FELICETTI DE OLIVEIRA	48,00	
000000005	Caixa	03/02/2022	NFE nº 141478 ser 1 de JOMAR FELICETTI DE OLIVEIRA		48,00
000000203	Matéria Prima em Geral	03/02/2022	NFE nº 14669 ser 101 de ALDO MINETTO	80,00	
000001314	Despesas com Veículos	03/02/2022	NFE nº 14669 ser 101 de ALDO MINETTO		80,00
000000005	Caixa	03/02/2022	NFE nº 14669 ser 101 de ALDO MINETTO		80,00
000000203	Matéria Prima em Geral	03/02/2022	NFE nº 14679 ser 101 de ALDO MINETTO	40,00	
000001314	Despesas com Veículos	03/02/2022	NFE nº 14679 ser 101 de ALDO MINETTO		40,00
000000005	Caixa	03/02/2022	NFE nº 14679 ser 101 de ALDO MINETTO		40,00
000000203	Matéria Prima em Geral	03/02/2022	NFE nº 150580 ser 1 de PERFIL PERFILADOS DE AÇO LTDA	2.830,00	
000000005	Caixa	03/02/2022	NFE nº 150580 ser 1 de PERFIL PERFILADOS DE AÇO LTDA		2.830,00
000000203	Matéria Prima em Geral	03/02/2022	NFE nº 2129 ser 1 de LUCAS DIVAN CALGARO - ME	106,80	
000001314	Despesas com Veículos	03/02/2022	NFE nº 2129 ser 1 de LUCAS DIVAN CALGARO - ME		106,80
000000005	Caixa	03/02/2022	NFE nº 2129 ser 1 de LUCAS DIVAN CALGARO - ME		106,80
000001312	Despesas com Viagem	03/02/2022	LANCHERIA	48,00	
000000005	Caixa	03/02/2022	LANCHERIA		48,00
000001312	Despesas com Viagem	03/02/2022	REFEÇÃO	68,00	
000000005	Caixa	03/02/2022	REFEÇÃO		68,00
000001312	Despesas com Viagem	03/02/2022	REFEÇÃO	48,00	
000000005	Caixa	03/02/2022	REFEÇÃO		48,00
000000011	Banco do Brasil S/A - 2	03/02/2022	BB RF MAIS AUTOMÁTICO - Banco do Brasil SA	1.378,21	
000000005	Caixa	03/02/2022	BB RF MAIS AUTOMÁTICO - Banco do Brasil SA		1.378,21
000000011	Banco do Brasil S/A - 2	03/02/2022	BB RF MAIS AUTOMÁTICO - Banco do Brasil SA	508,25	
000000005	Caixa	03/02/2022	BB RF MAIS AUTOMÁTICO - Banco do Brasil SA		508,25
000000011	Banco do Brasil S/A - 2	03/02/2022	ESTORNO RESGATE AUTOMÁTICO - Banco do Brasil SA	2.049,59	
000000005	Caixa	03/02/2022	ESTORNO RESGATE AUTOMÁTICO		2.049,59
000000011	Banco do Brasil S/A - 2	03/02/2022	CHEQUE DEVOLV SEM FUNDOS - Banco do Brasil SA	7.185,00	
000000005	Caixa	03/02/2022	CHEQUE DEVOLV SEM FUNDOS		7.185,00
000000005	Caixa	03/02/2022	PX - ENVIADO - Banco do Brasil SA	600,00	
000000011	Banco do Brasil S/A - 2	03/02/2022	PX - ENVIADO		600,00
000001453	Despesas Bancárias	03/02/2022	TAXA BACEN DEVOLUÇ DOCCUM - Banco do Brasil SA	0,35	
000000011	Banco do Brasil S/A - 2	03/02/2022	TAXA BACEN DEVOLUÇ DOCCUM		0,35
000001453	Despesas Bancárias	03/02/2022	TARIF ADIC CHEQUE COMPE - Banco do Brasil SA	7,90	
000000011	Banco do Brasil S/A - 2	03/02/2022	TARIF ADIC CHEQUE COMPE		7,90
TOTALS DO DIA				15.162,10	15.162,10
000000203	Matéria Prima em Geral	04/02/2022	NFE nº 172954 ser 1 de MICHEL DREPKJE ERELI EPP	35,00	
000000005	Caixa	04/02/2022	NFE nº 172954 ser 1 de MICHEL DREPKJE ERELI EPP		35,00
000000203	Matéria Prima em Geral	04/02/2022	NFE nº 7133 ser 1 de VANDERLEI ANDRE ATZ	65,80	
000000005	Caixa	04/02/2022	NFE nº 7133 ser 1 de VANDERLEI ANDRE ATZ		65,80
000001312	Despesas com Viagem	04/02/2022	REFEÇÃO	55,80	
000000005	Caixa	04/02/2022	REFEÇÃO		55,80
000000005	Caixa	04/02/2022	REFEÇÃO	35,00	
000000011	Banco do Brasil S/A - 2	04/02/2022	BB RF MAIS AUTOMÁTICO	72,00	
000000005	Caixa	04/02/2022	BB RF MAIS AUTOMÁTICO - Banco do Brasil SA		72,00
000001453	Despesas Bancárias	04/02/2022	TARIFA DEVOL DE CHEQUE - Banco do Brasil SA	72,00	
000000011	Banco do Brasil S/A - 2	04/02/2022	TARIFA DEVOL DE CHEQUE		72,00
TOTALS DO DIA				325,80	325,80
000000538	Pro Labore a Pagar	05/02/2022	pgto pro labore TAYNA SILVEIRA 01/2022	2.074,00	
000000005	Caixa	05/02/2022	pgto pro labore TAYNA SILVEIRA 01/2022		2.074,00
000000532	Salários a Pagar	05/02/2022	pgto líquido de salário ALBERTO LUIS DUTRA 01/2022	1.810,04	
000000005	Caixa	05/02/2022	pgto líquido de salário ALBERTO LUIS DUTRA 01/2022		1.810,04
000000532	Salários a Pagar	05/02/2022	pgto líquido de salário JAIR DO PRADO 01/2022	1.852,24	
000000005	Caixa	05/02/2022	pgto de salários(empregados) JAIR DO PRADO 01/2022		1.852,24
000000532	Salários a Pagar	05/02/2022	pgto líquido de salário MELISSA CORREIA TABACZINSKI 01/2022	684,98	
000000005	Caixa	05/02/2022	pgto de salários(empregados) MELISSA CORREIA TABACZINSKI 01/2022		684,98
000000532	Salários a Pagar	05/02/2022	pgto líquido de salário MOACIR JOSE DOS SANTOS 01/2022	2.914,61	
000000005	Caixa	05/02/2022	pgto de salários(empregados) MOACIR JOSE DOS SANTOS 01/2022		2.914,61
000000532	Salários a Pagar	05/02/2022	pgto líquido de salário CARLOS AUGUSTO DE BARCELLOS FERNANDES 01/2022	2.070,31	
000000005	Caixa	05/02/2022	pgto de salários(empregados) CARLOS AUGUSTO DE BARCELLOS FERNANDES 01/2022		2.070,31
000000532	Salários a Pagar	05/02/			

LIVRO DIÁRIO GERAL			
Empresa: TS INDUSTRIA E COMERCIO DE EQUIPAMENTOS LTDA.		Emp.: 18	
CNPJ: 30.934.925/0001-70		Fone: (054)37123-954	
Endereço: RUA SERGIPE, 1042		CEP: 99.704-078	
Bairro: BELA VISTA		Período: 01/01/2022 a 31/12/2022	
Cidade: ERECHIM - RS			
Folha: 00017		Livro: 00006	

Conta	Nome da Conta	Data	Histórico	Débito	Crédito
000000005	Caixa	11/02/2022	Nº E nº 4754 ser 1 de STEELUSL COMERCIO DE ACO INOXDAVEL LTDA		309,75
000001312	Despesas com Viagens	11/02/2022	LANCHE	25,00	
000000005	Caixa	11/02/2022	LANCHE		25,00
000000005	Caixa	11/02/2022	DEB.COMV.DEMAIS EMPRESAS - Sicob	9.756,00	
000000018	Banco Sicob S.A. - 1	11/02/2022	DEB.COMV.DEMAIS EMPRESAS		9.756,00
000000011	Bando do Brasil S/A - 2	11/02/2022	TRANSFERENCIA RECEBIDA	39.000,00	
000000005	Caixa	11/02/2022	TRANSFERENCIA RECEBIDA - Banco do Brasil SA		39.000,00
000000011	Bando do Brasil S/A - 2	11/02/2022	TED-PAG FORNECEDORES	10.782,00	
000000005	Caixa	11/02/2022	TED-PAG FORNECEDORES - Banco do Brasil SA		10.782,00
000000005	Caixa	11/02/2022	PAGAMENTO DE BOLETO - Banco do Brasil SA	38,28	
000000011	Bando do Brasil S/A - 2	11/02/2022	PAGAMENTO DE BOLETO		38,28
000000005	Caixa	11/02/2022	PAGAMENTO DE BOLETO - Banco do Brasil SA	677,18	
000000011	Bando do Brasil S/A - 2	11/02/2022	PAGAMENTO DE BOLETO		677,18
000000005	Caixa	11/02/2022	PAGAMENTO DE BOLETO - Banco do Brasil SA	1.197,53	
000000011	Bando do Brasil S/A - 2	11/02/2022	PAGAMENTO DE BOLETO		1.197,53
000000005	Caixa	11/02/2022	PAGAMENTO DE BOLETO - Banco do Brasil SA	1.200,00	
000000011	Bando do Brasil S/A - 2	11/02/2022	PAGAMENTO DE BOLETO		1.200,00
000000005	Caixa	11/02/2022	PAGAMENTO DE BOLETO - Banco do Brasil SA	1.228,77	
000000011	Bando do Brasil S/A - 2	11/02/2022	PAGAMENTO DE BOLETO		1.228,77
000000005	Caixa	11/02/2022	PAGAMENTO DE BOLETO - Banco do Brasil SA	1.400,00	
000000011	Bando do Brasil S/A - 2	11/02/2022	PAGAMENTO DE BOLETO		1.400,00
000000005	Caixa	11/02/2022	PAGAMENTO DE BOLETO - Banco do Brasil SA	2.290,97	
000000011	Bando do Brasil S/A - 2	11/02/2022	PAGAMENTO DE BOLETO		2.290,97
000000005	Caixa	11/02/2022	PAGAMENTO DE BOLETO - Banco do Brasil SA	11.877,19	
000000011	Bando do Brasil S/A - 2	11/02/2022	BB RF MAIS AUTOMATICO - Banco do Brasil SA		11.877,19
000000005	Caixa	11/02/2022	TED TRANSF.ELETR.DISPONIV - Banco do Brasil SA	2.000,00	
000000011	Bando do Brasil S/A - 2	11/02/2022	TED TRANSF.ELETR.DISPONIV		2.000,00
000000005	Caixa	11/02/2022	CHEQUE COMPENSADO - Banco do Brasil SA	2.300,00	
000000011	Bando do Brasil S/A - 2	11/02/2022	CHEQUE COMPENSADO		2.300,00
000000005	Caixa	11/02/2022	CHEQUE COMPENSADO - Banco do Brasil SA	3.250,00	
000000011	Bando do Brasil S/A - 2	11/02/2022	CHEQUE COMPENSADO		3.250,00
000000005	Caixa	11/02/2022	CHEQUE COMPENSADO - Banco do Brasil SA	3.933,00	
000000011	Bando do Brasil S/A - 2	11/02/2022	CHEQUE COMPENSADO		3.933,00
000000005	Caixa	11/02/2022	TED TRANSF.ELETR.DISPONIV - Banco do Brasil SA	4.000,00	
000000011	Bando do Brasil S/A - 2	11/02/2022	TED TRANSF.ELETR.DISPONIV		4.000,00
000000005	Caixa	11/02/2022	TED TRANSF.ELETR.DISPONIV - Banco do Brasil SA	4.000,00	
000000011	Bando do Brasil S/A - 2	11/02/2022	TED TRANSF.ELETR.DISPONIV		4.000,00
000000005	Caixa	11/02/2022	CHEQUE COMPENSADO - Banco do Brasil SA	4.320,00	
000000011	Bando do Brasil S/A - 2	11/02/2022	CHEQUE COMPENSADO		4.320,00
000000005	Caixa	11/02/2022	PIX - ENVIADO - Banco do Brasil SA	309,75	
000000011	Bando do Brasil S/A - 2	11/02/2022	PIX - ENVIADO		309,75
000000005	Caixa	11/02/2022	COMPRA COM CARTÃO - Banco do Brasil SA	25,00	
000000011	Bando do Brasil S/A - 2	11/02/2022	COMPRA COM CARTÃO		25,00
000000005	Caixa	11/02/2022	TRANSFERENCIA ENVIADA - Banco do Brasil SA	2.000,00	
000000011	Bando do Brasil S/A - 2	11/02/2022	TRANSFERENCIA ENVIADA		2.000,00
000001453	Despesas Bancárias	11/02/2022	TARIFA PIX ENVIADO - Banco do Brasil SA	3,08	
000000011	Bando do Brasil S/A - 2	11/02/2022	TARIFA PIX ENVIADO		3,08
000001453	Despesas Bancárias	11/02/2022	TAR DOCTED ELETRÔNICO - Banco do Brasil SA	10,45	
000000011	Bando do Brasil S/A - 2	11/02/2022	TAR DOCTED ELETRÔNICO		10,45
000001453	Despesas Bancárias	11/02/2022	TAR DOCTED ELETRÔNICO - Banco do Brasil SA	10,45	
000000011	Bando do Brasil S/A - 2	11/02/2022	TAR DOCTED ELETRÔNICO		10,45
000001453	Despesas Bancárias	11/02/2022	TAR DOCTED ELETRÔNICO - Banco do Brasil SA	10,45	
000000011	Bando do Brasil S/A - 2	11/02/2022	TAR DOCTED ELETRÔNICO		10,45
000000001	Simples Nacional Parcelamento	11/02/2022	IMPOSTOS - Banco do Brasil SA	1.894,98	
000000011	Bando do Brasil S/A - 2	11/02/2022	IMPOSTOS - Banco do Brasil SA		1.894,98
000000534	FGTS a Pagar	11/02/2022	IMPOSTOS - Banco do Brasil SA	2.002,95	
000000011	Bando do Brasil S/A - 2	11/02/2022	IMPOSTOS - Banco do Brasil SA		2.002,95
TOTALS DO DIA				181.998,75	181.998,75
000001314	Despesas com Veículos	13/02/2022	NFCE nº 118028 ser 10 de COM E TRANSP DE COMB POSTAL LTDA	250,00	
000000005	Caixa	13/02/2022	NFCE nº 118028 ser 10 de COM E TRANSP DE COMB POSTAL LTDA		250,00
000001407	Despesas com Veículos	13/02/2022	COMBUSTIVEL	250,00	
000000005	Caixa	13/02/2022	COMBUSTIVEL		250,00
000001407	Despesas com Veículos	13/02/2022	COMBUSTIVEL	250,00	
000000005	Caixa	13/02/2022	COMBUSTIVEL		250,00
TOTALS DO DIA				750,00	750,00
000000005	Caixa	14/02/2022	NFE nº 341 ser 1 e MUNICIPIO DE SARANDI-PR	57.290,00	
000000803	Vendas de Produtos com Tributação	14/02/2022	NFE nº 341 ser 1 e MUNICIPIO DE SARANDI-PR		57.290,00
000000007	Fretos e outros Produtos	14/02/2022	CTE nº 1031759 ser 3 de EXPRESSO SAO MIGUEL LTDA	54,50	
000000005	Caixa	14/02/2022	CTE nº 1031759 ser 3 de EXPRESSO SAO MIGUEL LTDA		54,50
000001371	Materiais de Expediente	14/02/2022	MATERIAL EXP	55,81	
000000005	Caixa	14/02/2022	MATERIAL EXP		55,81
000000018	Banco Sicob S.A. - 1	14/02/2022	CRÉD.TED-STR	2.000,00	
000000005	Caixa	14/02/2022	CRÉD.TED-STR - Sicob		2.000,00

LIVRO DIÁRIO GERAL			
Empresa: TS INDUSTRIA E COMERCIO DE EQUIPAMENTOS LTDA.		Emp.: 18	
CNPJ: 30.934.925/0001-70		Fone: (054)37123-954	
Endereço: RUA SERGIPE, 1042		CEP: 99.704-078	
Bairro: BELA VISTA		Período: 01/01/2022 a 31/12/2022	
Cidade: ERECHIM - RS			
Folha: 00018		Livro: 00006	

Conta	Nome da Conta	Data	Histórico	Débito	Crédito
000000011	Bando do Brasil S/A - 2	14/02/2022	BB RF MAIS AUTOMATICO		14.802,82
000000005	Caixa	14/02/2022	BB RF MAIS AUTOMATICO - Banco do Brasil SA		14.802,82
000000005	Caixa	14/02/2022	PAGAMENTO DE BOLETO - Banco do Brasil SA	125,00	
000000011	Bando do Brasil S/A - 2	14/02/2022	PAGAMENTO DE BOLETO		125,00
000000005	Caixa	14/02/2022	PAGAMENTO DE BOLETO - Banco do Brasil SA	250,00	
000000011	Bando do Brasil S/A - 2	14/02/2022	PAGAMENTO DE BOLETO		250,00
000000005	Caixa	14/02/2022	PAGAMENTO DE BOLETO - Banco do Brasil SA	445,00	
000000011	Bando do Brasil S/A - 2	14/02/2022	PAGAMENTO DE BOLETO		445,00
000000005	Caixa	14/02/2022	PAGAMENTO DE BOLETO - Banco do Brasil SA	599,00	
000000011	Bando do Brasil S/A - 2	14/02/2022	PAGAMENTO DE BOLETO		599,00
000000005	Caixa	14/02/2022	PAGAMENTO DE BOLETO - Banco do Brasil SA	810,00	
000000011	Bando do Brasil S/A - 2	14/02/2022	PAGAMENTO DE BOLETO		810,00
000000005	Caixa	14/02/2022	PAGAMENTO DE BOLETO - Banco do Brasil SA	1.738,82	
000000011	Bando do Brasil S/A - 2	14/02/2022	PAGAMENTO DE BOLETO		1.738,82
000000005	Caixa	14/02/2022	PAGAMENTO DE BOLETO - Banco do Brasil SA	2.000,00	
000000011	Bando do Brasil S/A - 2	14/02/2022	TED TRANSF.ELETR.DISPONIV - Banco do Brasil SA		2.000,00
000000005	Caixa	14/02/2022	TED TRANSF.ELETR.DISPONIV - Banco do Brasil SA	2.000,00	
000000011	Bando do Brasil S/A - 2	14/02/2022	TED TRANSF.ELETR.DISPONIV		2.000,00
000000005	Caixa	14/02/2022	TED TRANSF.ELETR.DISPONIV - Banco do Brasil SA	2.814,00	
000000011	Bando do Brasil S/A - 2	14/02/2022	CHEQUE COMPENSADO		2.814,00
000000005	Caixa	14/02/2022	PIX - ENVIADO - Banco do Brasil SA	700,00	
000000011	Bando do Brasil S/A - 2	14/02/2022	PIX - ENVIADO		700,00
000001453	Despesas Bancárias	14/02/2022	TARIFA PIX ENVIADO - Banco do Brasil SA	6,93	
000000011	Bando do Brasil S/A - 2	14/02/2022	TARIFA PIX ENVIADO		6,93
000001453	Despesas Bancárias	14/02/2022	TAR DOCTED ELETRÔNICO - Banco do Brasil SA	10,45	
000000011	Bando do Brasil S/A - 2	14/02/2022	TAR DOCTED ELETRÔNICO		10,45
000001453	Despesas Bancárias	14/02/2022	TAR DOCTED ELETRÔNICO - Banco do Brasil SA	10,45	
000000011	Bando do Brasil S/A - 2	14/02/2022	TAR DOCTED ELETRÔNICO		10,45
000001453	Despesas Bancárias	14/02/2022	IMPOSTOS - Banco do Brasil SA	51,78	
000000011	Bando do Brasil S/A - 2	14/02/2022	IMPOSTOS - Banco do Brasil SA		51,78
000000554	IRRF a Recolher	14/02/2022	IMPOSTOS - Banco do Brasil SA	158,51	
000000011	Bando do Brasil S/A - 2	14/02/2022	IMPOSTOS - Banco do Brasil SA		158,51
000000533	Providência Social e Pagar	14/02/2022	IMPOSTOS - Banco do Brasil SA	2.502,68	
000000011	Bando do Brasil S/A - 2	14/02/2022	IMPOSTOS - Banco do Brasil SA		2.502,68
TOTALS DO DIA				89.006,55	89.006,55
000001314	Despesas com Veículos	15/02/2022	NFCE nº 118028 ser 10 de COM E TRANSP DE COMB POSTAL LTDA	665,28	
000000005	Caixa	15/02/2022	NFCE nº 118028 ser 10 de COM E TRANSP DE COMB POSTAL LTDA		665,28
000001314	Despesas com Veículos	15/02/2022	NFCE nº 118471 ser 10 de COM E TRANSP DE COMB POSTAL LTDA	350,03	
000000005	Caixa	15/02/2022	NFCE nº 118471 ser 10 de COM E TRANSP DE COMB POSTAL LTDA		350,03
000000203	Materiais Prima em Geral	15/02/2022	NFE nº 151577 ser 1 de PERFIL PERFLADOS DE ACO LTDA	2.822,00	
000000005	Caixa	15/02/2022	NFE nº 151577 ser 1 de PERFIL PERFLADOS DE ACO LTDA		2.822,00
000001314	Despesas com Veículos	15/02/2022	NFE nº 14434 ser 1 de CASAGRANDE COMERCIO DE TACOGRAFOS LTDA - M E	45,00	
000000005	Caixa	15/02/2022	NFE nº 14434 ser 1 de CASAGRANDE COMERCIO DE TACOGRAFOS LTDA - M E		45,00
000001312	Despesas com Viagens	15/02/2022	2 REFEIÇÃO	83,00	
000000005	Caixa	15/02/2022	2 REFEIÇÃO		83,00
000001312	Despesas com Viagens	15/02/2022	LANCHE	13,60	
000000005	Caixa	15/02/2022	LANCHE		13,60
000001312	Despesas com Viagens	15/02/2022	REFEIÇÃO	58,98	
000000005	Caixa	15/02/2022	REFEIÇÃO		58,98
000001407	Despesas com Veículos	15/02/2022	COMBUSTIVEL	620,00	
000000005	Caixa	15/02/2022	COMBUSTIVEL		620,00
000001407	Despesas com Veículos	15/02/2022	COMBUSTIVEL	665,28	
000000005	Caixa	15/02/2022	COMBUSTIVEL		665,28
000001407	Despesas com Veículos	15/02/2022	COMBUSTIVEL	350,03	
000000005	Caixa	15/02/2022	COMBUSTIVEL		350,03
000001371	Materiais de Expediente	15/02/2022	COMERCIO DE PARAFUSO	13,00	
000000005	Caixa	15/02/2022	COMERCIO DE PARAFUSO		13,00
000001407	Despesas com Veículos	15/02/2022	COMBUSTIVEL	665,28	
000000005	Caixa	15/02/2022	COMBUSTIVEL		665,28
000000505	Banco Sicob	15/02/2022	DÉB. EMPRÉSTIMO - Sicob	813,93	
000000018	Banco Sicob S.A. - 1	15/02/2022	DÉB. EMPRÉSTIMO - Sicob		813,93
000000011	Bando do Brasil S/A - 2	15/02/2022	BB RF MAIS AUTOMATICO		5.778,73
000000005	Caixa	15/02/2022	BB RF MAIS AUTOMATICO - Banco do Brasil SA		5.778,73
000000005	Caixa	15/02/2022	TAR PROCESSAMENTO CHEQUE - Banco do Brasil SA	2,60	
000000011	Bando do Brasil S/A - 2	15/02/2022	TAR PROCESSAMENTO CHEQUE		2,60
000000005	Caixa	15/02/2022	SAQUE NO TAA - Banco do Brasil SA	700,00	
000000011	Bando do Brasil S/A - 2	15/02/2022	SAQUE NO TAA		700,00

LIVRO DIÁRIO GERAL

Empresa: TS INDUSTRIA E COMERCIO DE EQUIPAMENTOS LTDA.
 CNPJ: 30.934.925/0001-70 IE: 0390179647
 Endereço: RUA SERGIPE, 1042
 Bairro: BELA VISTA
 Cidade: ERECHIM - RS
 Folha: 00019 Livro: 00006

Emp.: 18
 Fone: (054)37123-954
 CEP: 99.704-078
 Período: 01/01/2022 a 31/12/2022

Conta	Nome da Conta	Data	Histórico	Débito	Crédito
000000006	Caixa	16/02/2022	NFE nr 342 ser 1 e NKN INDUSTRIA E COMERCIO E IMPORTACAO E EXPORT	30,00	
000000803	Venda de Produtos com Tributação	16/02/2022	ACAO DE PROD		30,00
000001314	Despesas com Veículos	16/02/2022	NFE nr 342 ser 1 e NKN INDUSTRIA E COMERCIO E IMPORTACAO E EXPORT	410,39	
000000005	Caixa	16/02/2022	ACAO DE PROD		410,39
000001312	Despesas com Viagem	16/02/2022	NFCE nr 526287 ser 2 de COML. BUFFON COMB. E TRANSP. LTDA. - POSTO 1	47,00	
000000005	Caixa	16/02/2022	NFCE nr 526287 ser 2 de COML. BUFFON COMB. E TRANSP. LTDA. - POSTO 1		47,00
000001407	Despesas com Veículos	16/02/2022	REFEICAO	410,39	
000000005	Caixa	16/02/2022	REFEICAO		410,39
000001402	Despesas com Veículos	16/02/2022	COMBUSTIVEL	17,00	
000000005	Caixa	16/02/2022	COMBUSTIVEL		17,00
000000511	Bando do Brasil S/A - 2	16/02/2022	AGUA 20 LITROS	2,60	
000000005	Caixa	16/02/2022	AGUA 20 LITROS		2,60
000000005	Caixa	16/02/2022	BB RF MAIS AUTOMATICO	2,60	
000000005	Caixa	16/02/2022	BB RF MAIS AUTOMATICO - Banco do Brasil SA		2,60
000000005	Caixa	16/02/2022	TAR PROCESSAMENTO CHEQUE - Banco do Brasil SA		2,60
000000005	Caixa	16/02/2022	TAR PROCESSAMENTO CHEQUE		2,60
TOTAIS DO DIA				919,98	919,98
000001314	Despesas com Veículos	17/02/2022	NFCE nr 118834 ser 10 de COM E TRANSP DE COMB POSTAL LTDA	199,99	
000000005	Caixa	17/02/2022	NFCE nr 118834 ser 10 de COM E TRANSP DE COMB POSTAL LTDA		199,99
000002023	Materia Prima em Geral	17/02/2022	NFE nr 151853 ser 1 de PERFIL PERFILADOS DE ACO LTDA	6.221,00	
000000005	Caixa	17/02/2022	NFE nr 151853 ser 1 de PERFIL PERFILADOS DE ACO LTDA		5.221,00
000002023	Materia Prima em Geral	17/02/2022	NFE nr 4681 ser 9 de ALTO URUGUAI COMERCIO DE GASES LTDA	499,00	
000000005	Caixa	17/02/2022	NFE nr 4681 ser 9 de ALTO URUGUAI COMERCIO DE GASES LTDA		499,00
000001407	Despesas com Veículos	17/02/2022	COMBUSTIVEL	199,99	
000000005	Caixa	17/02/2022	COMBUSTIVEL		199,99
000001312	Despesas com Viagem	17/02/2022	JANTA	50,90	
000000005	Caixa	17/02/2022	JANTA		50,90
000000511	Bando do Brasil S/A - 2	17/02/2022	BB RF MAIS AUTOMATICO	609,00	
000000005	Caixa	17/02/2022	BB RF MAIS AUTOMATICO - Banco do Brasil SA		609,00
000000005	Caixa	17/02/2022	PAGAMENTO DE BOLETO - Banco do Brasil SA	609,00	
000000011	Bando do Brasil S/A - 2	17/02/2022	PAGAMENTO DE BOLETO		609,00
TOTAIS DO DIA				7.378,88	7.378,88
000002023	Materia Prima em Geral	18/02/2022	NFE nr 458 ser 1 de ISABELA THAIS FUNARI LTDA	1.500,00	
000000005	Caixa	18/02/2022	NFE nr 458 ser 1 de ISABELA THAIS FUNARI LTDA		1.500,00
000001371	Material de Expediente	18/02/2022	MATERIAL EXP	63,97	
000000005	Caixa	18/02/2022	MATERIAL EXP		63,97
000001312	Despesas com Viagem	18/02/2022	LANCHE	37,00	
000000005	Caixa	18/02/2022	LANCHE		37,00
000000511	Bando do Brasil S/A - 2	18/02/2022	BB RF MAIS AUTOMATICO	7.000,00	
000000005	Caixa	18/02/2022	BB RF MAIS AUTOMATICO - Banco do Brasil SA		7.000,00
000000005	Caixa	18/02/2022	CHEQUE COMPENSADO - Banco do Brasil SA	7.000,00	
000000011	Bando do Brasil S/A - 2	18/02/2022	CHEQUE COMPENSADO		7.000,00
TOTAIS DO DIA				15.600,97	15.600,97
000001314	Despesas com Veículos	19/02/2022	NFCE nr 119747 ser 10 de COM E TRANSP DE COMB POSTAL LTDA	437,03	
000000005	Caixa	19/02/2022	NFCE nr 119747 ser 10 de COM E TRANSP DE COMB POSTAL LTDA		437,03
000001312	Despesas com Viagem	19/02/2022	REFEICAO	90,00	
000000005	Caixa	19/02/2022	REFEICAO		90,00
000001407	Despesas com Veículos	19/02/2022	COMBUSTIVEL	437,03	
000000005	Caixa	19/02/2022	COMBUSTIVEL		437,03
000001407	Despesas com Veículos	19/02/2022	COMBUSTIVEL	437,03	
000000005	Caixa	19/02/2022	COMBUSTIVEL		437,03
TOTAIS DO DIA				1.401,09	1.401,09
000001407	Despesas com Veículos	20/02/2022	COMBUSTIVEL	258,00	
000000005	Caixa	20/02/2022	COMBUSTIVEL		258,00
000001312	Despesas com Viagem	20/02/2022	REFEICAO	96,00	
000000005	Caixa	20/02/2022	REFEICAO		96,00
000001407	Despesas com Veículos	20/02/2022	COMBUSTIVEL	328,53	
000000005	Caixa	20/02/2022	COMBUSTIVEL		328,53
000001312	Despesas com Viagem	20/02/2022	REFEICAO	38,50	
000000005	Caixa	20/02/2022	REFEICAO		38,50
000001312	Despesas com Viagem	20/02/2022	REFEICAO	35,50	
000000005	Caixa	20/02/2022	REFEICAO		35,50
TOTAIS DO DIA				756,53	756,53
000002023	Materia Prima em Geral	21/02/2022	NFE nr 3690 ser 9 de Latic & Latic LTDA	8.450,00	
000000005	Caixa	21/02/2022	NFE nr 3690 ser 9 de Latic & Latic LTDA		8.450,00
000002023	Materia Prima em Geral	21/02/2022	NFCE nr 257785 ser 1 de JAQUELINE TREIB BERGMANN ME	35,00	
000000005	Caixa	21/02/2022	NFCE nr 257785 ser 1 de JAQUELINE TREIB BERGMANN ME		35,00
000001314	Despesas com Veículos	21/02/2022	NFCE nr 119631 ser 10 de COM E TRANSP DE COMB POSTAL LTDA	574,96	
000000005	Caixa	21/02/2022	NFCE nr 119631 ser 10 de COM E TRANSP DE COMB POSTAL LTDA		574,96
000001371	Material de Expediente	21/02/2022	COMERCIO DE PARAFUSO ERECHIM	16,50	
000000005	Caixa	21/02/2022	COMERCIO DE PARAFUSO ERECHIM		16,50
TOTAIS DO DIA				9.082,96	9.082,96

LIVRO DIÁRIO GERAL

Empresa: TS INDUSTRIA E COMERCIO DE EQUIPAMENTOS LTDA.
 CNPJ: 30.934.925/0001-70 IE: 0390179647
 Endereço: RUA SERGIPE, 1042
 Bairro: BELA VISTA
 Cidade: ERECHIM - RS
 Folha: 00020 Livro: 00006

Emp.: 18
 Fone: (054)37123-954
 CEP: 99.704-078
 Período: 01/01/2022 a 31/12/2022

Conta	Nome da Conta	Data	Histórico	Débito	Crédito
000001312	Despesas com Viagem	21/02/2022	LANCHE	30,30	
000000005	Caixa	21/02/2022	LANCHE		30,30
000001312	Despesas com Viagem	21/02/2022	LANCHE	8,98	
000000005	Caixa	21/02/2022	LANCHE		8,98
000001312	Despesas com Viagem	21/02/2022	LANCHE	7,50	
000000005	Caixa	21/02/2022	LANCHE		7,50
000001407	Despesas com Veículos	21/02/2022	COMBUSTIVEL	574,96	
000000005	Caixa	21/02/2022	COMBUSTIVEL		574,96
000001407	Despesas com Veículos	21/02/2022	COMBUSTIVEL	483,72	
000000005	Caixa	21/02/2022	COMBUSTIVEL		483,72
000001407	Despesas com Veículos	21/02/2022	COMBUSTIVEL	305,00	
000000005	Caixa	21/02/2022	COMBUSTIVEL		305,00
000001407	Despesas com Veículos	21/02/2022	COMBUSTIVEL	574,96	
000000005	Caixa	21/02/2022	COMBUSTIVEL		574,96
000000511	Bando do Brasil S/A - 2	21/02/2022	BB RF MAIS AUTOMATICO	203,15	
000000005	Caixa	21/02/2022	BB RF MAIS AUTOMATICO - Banco do Brasil SA		203,15
000000005	Caixa	21/02/2022	TAR PROCESSAMENTO CHEQUE - Banco do Brasil SA	2,60	
000000011	Bando do Brasil S/A - 2	21/02/2022	TAR PROCESSAMENTO CHEQUE		2,60
000000005	Caixa	21/02/2022	CHEQUE COMPENSADO - Banco do Brasil SA	3.067,50	
000000011	Bando do Brasil S/A - 2	21/02/2022	CHEQUE COMPENSADO		3.067,50
000000005	Caixa	21/02/2022	CHEQUE COMPENSADO - Banco do Brasil SA	3.500,00	
000000011	Bando do Brasil S/A - 2	21/02/2022	TARIF ADIC CHEQUE COMPE		7,70
000000011	Bando do Brasil S/A - 2	21/02/2022	TARIF ADIC CHEQUE COMPE		7,70
TOTAIS DO DIA				15.826,84	15.826,84
000002023	Materia Prima em Geral	22/02/2022	NFE nr 518 ser 1 de STILLO CORTE LASER LTDA	345,00	
000000005	Caixa	22/02/2022	NFE nr 518 ser 1 de STILLO CORTE LASER LTDA		345,00
000002023	Materia Prima em Geral	22/02/2022	NFE nr 39162438 ser 890 de ZELIA LORECI PEREIRA DA SILVA	32,00	
000000005	Caixa	22/02/2022	NFE nr 39162438 ser 890 de ZELIA LORECI PEREIRA DA SILVA		32,00
000002023	Materia Prima em Geral	22/02/2022	NFE nr 312104 ser 1 de IMDEPA ROLAMENTOS IMPORT. COMERC. LTDA	4.806,09	
000000005	Caixa	22/02/2022	NFE nr 312104 ser 1 de IMDEPA ROLAMENTOS IMPORT. COMERC. LTDA		4.806,09
000002023	Materia Prima em Geral	22/02/2022	NFE nr 152197 ser 1 de PERFIL PERFILADOS DE ACO LTDA	3.000,00	
000000005	Caixa	22/02/2022	NFE nr 152197 ser 1 de PERFIL PERFILADOS DE ACO LTDA		3.000,00
000002023	Materia Prima em Geral	22/02/2022	CITE nr 4247587 ser 1 de EXPRESSO SAO MIGUEL LTDA	132,60	
000000005	Caixa	22/02/2022	CITE nr 4247587 ser 1 de EXPRESSO SAO MIGUEL LTDA		132,60
000000511	Bando do Brasil S/A - 2	22/02/2022	BB RF MAIS AUTOMATICO	10,30	
000000005	Caixa	22/02/2022	BB RF MAIS AUTOMATICO - Banco do Brasil SA		10,30
000000011	Bando do Brasil S/A - 2	22/02/2022	BB RF MAIS AUTOMATICO	5,90	
000000005	Caixa	22/02/2022	BB RF MAIS AUTOMATICO - Banco do Brasil SA		5,90
000000011	Bando do Brasil S/A - 2	22/02/2022	TAR PROCESSAMENTO CHEQUE - Banco do Brasil SA	5,20	
000000005	Caixa	22/02/2022	TAR PROCESSAMENTO CHEQUE		5,20
000000011	Bando do Brasil S/A - 2	22/02/2022	ESTORNO RESGATE AUTOMÁTICO - Banco do Brasil SA	203,15	
000000011	Bando do Brasil S/A - 2	22/02/2022	ESTORNO RESGATE AUTOMÁTICO		203,15
000000005	Caixa	22/02/2022	CHEQUE DEVOLV SEM FUNDOS	3.500,00	
000000011	Bando do Brasil S/A - 2	22/02/2022	CHEQUE DEVOLV SEM FUNDOS - Banco do Brasil SA		3.500,00
000000011	Bando do Brasil S/A - 2	22/02/2022	CHEQUE DEVOLV SEM FUNDOS	3.067,50	
000000011	Bando do Brasil S/A - 2	22/02/2022	CHEQUE DEVOLV SEM FUNDOS - Banco do Brasil SA		3.067,50
000001453	Despesas Bancárias	22/02/2022	TAXA BACEN DEVOLUÇ DOCIUM - Banco do Brasil SA	0,70	
000000011	Bando do Brasil S/A - 2	22/02/2022	TAXA BACEN DEVOLUÇ DOCIUM		0,70
TOTAIS DO DIA				15.108,34	15.108,34
000001314	Despesas com Veículos	23/02/2022	NFCE nr 378543 ser 1 de ANTONY COMERCIO DE COMBUSTIVEIS LTDA	328,88	
000000005	Caixa	23/02/2022	NFCE nr 378543 ser 1 de ANTONY COMERCIO DE COMBUSTIVEIS LTDA		328,88
000000011	Bando do Brasil S/A - 2	23/02/2022	TRANSFERENCIA RECEBIDA - Banco do Brasil SA	38.800,00	
000000005	Caixa	23/02/2022	TRANSFERENCIA RECEBIDA		38.800,00
000000011	Bando do Brasil S/A - 2	23/02/2022	TRANSFERENCIA RECEBIDA - Banco do Brasil SA	1.152,00	
000000005	Caixa	23/02/2022	TRANSFERENCIA RECEBIDA		1.152,00
000000005	Caixa	23/02/2022	PAGAMENTO DE BOLETO - Banco do Brasil SA	54,50	
000000011	Bando do Brasil S/A - 2	23/02/2022	PAGAMENTO DE BOLETO		54,50
000000005	Caixa	23/02/2022	PAGAMENTO DE BOLETO - Banco do Brasil SA	232,25	
000000011	Bando do Brasil S/A - 2	23/02/2022	PAGAMENTO DE BOLETO		232,25
000000005	Caixa	23/02/2022	PAGAMENTO DE BOLETO - Banco do Brasil SA	264,00	
000000011	Bando do Brasil S/A - 2	23/02/2022	PAGAMENTO DE BOLETO		264,00
000000005	Caixa	23/02/2022	PAGAMENTO DE BOLETO - Banco do Brasil SA	511,16	
000000011	Bando do Brasil S/A - 2	23/02/2022	PAGAMENTO DE BOLETO		511,16
000000005	Caixa	23/02/2022	PAGAMENTO DE BOLETO - Banco do Brasil SA	513,21	
000000011	Bando do Brasil S/A - 2	23/02/2022	PAGAMENTO DE BOLETO		513,21
000000005	Caixa	23/02/2022	PAGAMENTO DE BOLETO - Banco do Brasil SA	550,00	
000000011	Bando do Brasil S/A - 2	23/02/2022	PAGAMENTO DE BOLETO		550,00
000000011	Bando do Brasil S/A - 2	23/02/2022	PAGAMENTO DE BOLETO - Banco do Brasil SA	712,22	
000000011	Bando do Brasil S/A - 2	23/02/2022	PAGAMENTO DE BOLETO		712,22
000000005	Caixa	23/02/2022	PAGAMENTO DE BOLETO - Banco do Brasil SA	716,53	
000000011	Bando do Brasil S/A - 2	23/02/2022	PAGAMENTO DE BOLETO		716,53
000000005					

LIVRO DIÁRIO GERAL

Empresa: TS INDUSTRIA E COMERCIO DE EQUIPAMENTOS LTDA. Emp: 18
CNPJ: 30.934.925/0001-70 IE: 0390179647 Fone: (054)37123-854
Endereço: RUA SERGIPE, 1042 CEP: 99.704-078
Bairro: BELA VISTA Período: 01/01/2022 a 31/12/2022
Cidade: ERECHIM - RS
Folha: 00021 Livro: 00006

Conta	Nome da Conta	Data	Descrição	Débito	Crédito
000000011	Banco do Brasil S/A - 2	23/02/2022	PAGAMENTO DE BOLETO		99,82
000000005	Caixa	23/02/2022	PAGAMENTO DE BOLETO - Banco do Brasil SA	1.028,72	
000000011	Banco do Brasil S/A - 2	23/02/2022	PAGAMENTO DE BOLETO		1.028,72
000000005	Caixa	23/02/2022	PAGAMENTO DE BOLETO - Banco do Brasil SA	1.338,10	
000000011	Banco do Brasil S/A - 2	23/02/2022	PAGAMENTO DE BOLETO		1.338,10
000000005	Caixa	23/02/2022	PAGAMENTO DE BOLETO - Banco do Brasil SA	1.385,87	
000000011	Banco do Brasil S/A - 2	23/02/2022	PAGAMENTO DE BOLETO		1.385,87
000000005	Caixa	23/02/2022	PAGAMENTO DE BOLETO - Banco do Brasil SA	1.881,83	
000000011	Banco do Brasil S/A - 2	23/02/2022	PAGAMENTO DE BOLETO		1.881,83
000000005	Caixa	23/02/2022	D3 RF MAIS AUTOMÁTICO - Banco do Brasil SA	26.304,74	
000000011	Banco do Brasil S/A - 2	23/02/2022	D3 RF MAIS AUTOMÁTICO		26.304,74
000000005	Caixa	23/02/2022	CHEQUE COMPENSADO - Banco do Brasil SA	3.500,00	
000000011	Banco do Brasil S/A - 2	23/02/2022	CHEQUE COMPENSADO		3.500,00
000000005	Caixa	23/02/2022	TED TRANSF.ELETR.DISPONIV - Banco do Brasil SA	5.000,00	
000000011	Banco do Brasil S/A - 2	23/02/2022	TED TRANSF.ELETR.DISPONIV		5.000,00
000001453	Despesas Bancárias	23/02/2022	TAR DOCTED ELETRÔNICO - Banco do Brasil SA	10,45	
000000011	Banco do Brasil S/A - 2	23/02/2022	TAR DOCTED ELETRÔNICO		10,45
000001453	Despesas Bancárias	23/02/2022	TARIFA DEVOL DE CHEQUE - Banco do Brasil SA	144,00	
000000011	Banco do Brasil S/A - 2	23/02/2022	TARIFA DEVOL DE CHEQUE		144,00
000000011	Banco do Brasil S/A - 2	23/02/2022	PX - RECEBIDO	6.082,00	
000000005	Caixa	23/02/2022	PIX - RECEBIDO - Banco do Brasil SA	6.082,00	
	TOTALS DO DIA			90.397,68	90.397,68
000000203	Materia Prima em Geral	24/02/2022	NFE nr 248 ser 1 de HENRIQUE MOTTA MICHELON EIRELI - CAPAO	165,00	
000001314	Despesas com Veículos	24/02/2022	NFE nr 248 ser 1 de HENRIQUE MOTTA MICHELON EIRELI - CAPAO	248,00	
000000005	Caixa	24/02/2022	NFE nr 248 ser 1 de HENRIQUE MOTTA MICHELON EIRELI - CAPAO	414,00	
000001314	Despesas com Veículos	24/02/2022	NFE nr 7806 ser 1 de Botelli Veículos e Peças Ltda	414,00	
000000005	Caixa	24/02/2022	NFE nr 7806 ser 1 de Botelli Veículos e Peças Ltda	69,92	
000001314	Despesas com Veículos	24/02/2022	NFCF nr 41339 ser 0 de CRISTIAN ZOTTI EIRELI	69,92	
000000005	Caixa	24/02/2022	NFCF nr 41339 ser 0 de CRISTIAN ZOTTI EIRELI	15,47	
000000203	Materia Prima em Geral	24/02/2022	NFCF nr 92800 ser 10 de TOGNON & MOTTTO LTDA	7,39	
000001314	Despesas com Veículos	24/02/2022	NFCF nr 92800 ser 10 de TOGNON & MOTTTO LTDA	22,86	
000000005	Caixa	24/02/2022	NFCF nr 92810 ser 10 de TOGNON & MOTTTO LTDA	5,98	
000001314	Despesas com Veículos	24/02/2022	NFCF nr 92810 ser 10 de TOGNON & MOTTTO LTDA	5,98	
000000005	Caixa	24/02/2022	NFCF nr 120471 ser 10 de COM E TRANSP DE COMS POSTAL LTDA	672,29	
000001314	Despesas com Veículos	24/02/2022	NFCF nr 120471 ser 10 de COM E TRANSP DE COMS POSTAL LTDA	672,29	
000000005	Caixa	24/02/2022	NFE nr 152533 ser 1 de PERFIL PERFILADOS DE ACO LTDA	3.849,00	
000001314	Despesas com Veículos	24/02/2022	NFE nr 152533 ser 1 de PERFIL PERFILADOS DE ACO LTDA	3.849,00	
000000005	Caixa	24/02/2022	LANÇHE	22,86	
000001407	Despesas com Veículos	24/02/2022	LANÇHE	22,86	
000000005	Caixa	24/02/2022	GASOLINA COMUM	59,92	
000001407	Despesas com Veículos	24/02/2022	GASOLINA COMUM	69,92	
000000005	Caixa	24/02/2022	COMBUSTIVEL	672,29	
000001407	Despesas com Veículos	24/02/2022	COMBUSTIVEL	672,29	
000000005	Caixa	24/02/2022	COMBUSTIVEL	672,26	
000001407	Despesas com Veículos	24/02/2022	COMBUSTIVEL	672,26	
000000018	Banco Sicoob S.A. - 1	24/02/2022	CRÉD.TED-STR	500,00	
000000005	Caixa	24/02/2022	CRÉD.TED-STR - Sicoob	500,00	
000000005	Caixa	24/02/2022	DÉB.EMPRESTÍMIO - Sicoob	1.455,83	
000000018	Banco Sicoob S.A. - 1	24/02/2022	DÉB.EMPRESTÍMIO - Sicoob	1.455,83	
000000011	Banco do Brasil S/A - 2	24/02/2022	D3 RF MAIS AUTOMÁTICO	17.611,90	
000000005	Caixa	24/02/2022	D3 RF MAIS AUTOMÁTICO - Banco do Brasil SA	2,80	
000000011	Banco do Brasil S/A - 2	24/02/2022	TAR PROCESSAMENTO CHEQUE - Banco do Brasil SA	2,80	
000000005	Caixa	24/02/2022	TAR PROCESSAMENTO CHEQUE	600,00	
000000011	Banco do Brasil S/A - 2	24/02/2022	TED TRANSF.ELETR.DISPONIV - Banco do Brasil SA	600,00	
000000005	Caixa	24/02/2022	TED TRANSF.ELETR.DISPONIV	1.000,00	
000000011	Banco do Brasil S/A - 2	24/02/2022	TED TRANSF.ELETR.DISPONIV	1.000,00	
000000005	Caixa	24/02/2022	TED - Banco do Brasil SA	2.500,00	
000000011	Banco do Brasil S/A - 2	24/02/2022	TED	2.500,00	
000000005	Caixa	24/02/2022	TED TRANSF.ELETR.DISPONIV - Banco do Brasil SA	3.000,00	
000000011	Banco do Brasil S/A - 2	24/02/2022	TED TRANSF.ELETR.DISPONIV	3.000,00	
000000005	Caixa	24/02/2022	CHEQUE COMPENSADO - Banco do Brasil SA	3.067,50	
000000011	Banco do Brasil S/A - 2	24/02/2022	CHEQUE COMPENSADO	3.067,50	
000000005	Caixa	24/02/2022	CHEQUE COMPENSADO - Banco do Brasil SA	6.500,00	
000000011	Banco do Brasil S/A - 2	24/02/2022	CHEQUE COMPENSADO	6.500,00	
000000005	Caixa	24/02/2022	TRANSFERÊNCIA ENVIADA - Banco do Brasil SA	2.000,00	
000000011	Banco do Brasil S/A - 2	24/02/2022	TRANSFERÊNCIA ENVIADA	10,45	
000001453	Despesas Bancárias	24/02/2022	TAR DOCTED ELETRÔNICO - Banco do Brasil SA	10,45	
000000011	Banco do Brasil S/A - 2	24/02/2022	TAR DOCTED ELETRÔNICO	10,45	
000001453	Despesas Bancárias	24/02/2022	TAR DOCTED ELETRÔNICO - Banco do Brasil SA	10,45	
000000011	Banco do Brasil S/A - 2	24/02/2022	TAR DOCTED ELETRÔNICO	10,45	
000001453	Despesas Bancárias	24/02/2022	TAR DOCTED ELETRÔNICO - Banco do Brasil SA	10,45	

LIVRO DIÁRIO GERAL

Empresa: TS INDUSTRIA E COMERCIO DE EQUIPAMENTOS LTDA. Emp: 18
CNPJ: 30.934.925/0001-70 IE: 0390179647 Fone: (054)37123-854
Endereço: RUA SERGIPE, 1042 CEP: 99.704-078
Bairro: BELA VISTA Período: 01/01/2022 a 31/12/2022
Cidade: ERECHIM - RS
Folha: 00022 Livro: 00006

Conta	Nome da Conta	Data	Descrição	Débito	Crédito
000000011	Banco do Brasil S/A - 2	24/02/2022	TAR DOCTED ELETRÔNICO		10,45
000001453	Despesas Bancárias	24/02/2022	TAR DOCTED ELETRÔNICO - Banco do Brasil SA	10,45	
000000011	Banco do Brasil S/A - 2	24/02/2022	TAR DOCTED ELETRÔNICO		10,45
	TOTALS DO DIA			44.074,04	44.074,04
000000203	Materia Prima em Geral	25/02/2022	NFCF nr 4454 ser 10 de DAA ZANETTE RESTAURANTE LTDA	78,00	
000000005	Caixa	25/02/2022	NFCF nr 4454 ser 10 de DAA ZANETTE RESTAURANTE LTDA	7,99	
000000203	Materia Prima em Geral	25/02/2022	NFCF nr 70703 ser 1 de CONFIANCA MINIMERCADO LTDA	7,99	
000000005	Caixa	25/02/2022	NFCF nr 70703 ser 1 de CONFIANCA MINIMERCADO LTDA	30,78	
000000203	Materia Prima em Geral	25/02/2022	NFCF nr 70703 ser 1 de CONFIANCA MINIMERCADO LTDA	100,99	
000000005	Caixa	25/02/2022	NFCF nr 120804 ser 10 de COM E TRANSP DE COMS POSTAL LTDA	100,99	
000000203	Materia Prima em Geral	25/02/2022	NFE nr 152577 ser 1 de PERFIL PERFILADOS DE ACO LTDA	235,00	
000000005	Caixa	25/02/2022	NFE nr 152577 ser 1 de PERFIL PERFILADOS DE ACO LTDA	109,99	
000001407	Despesas com Veículos	25/02/2022	COMBUSTIVEL	109,99	
000000005	Caixa	25/02/2022	COMBUSTIVEL	78,00	
000001312	Despesas com Viagens	25/02/2022	REFERENCIAL	78,00	
000000005	Caixa	25/02/2022	REFERENCIAL	6,35	
000001453	Despesas Bancárias	25/02/2022	DÉB.SEGURO EMPRESTÍMIO - Sicoob	6,35	
000000018	Banco Sicoob S.A. - 1	25/02/2022	DÉB.SEGURO EMPRESTÍMIO	608,78	
000000011	Banco do Brasil S/A - 2	25/02/2022	D3 RF MAIS AUTOMÁTICO	608,78	
000000005	Caixa	25/02/2022	D3 RF MAIS AUTOMÁTICO - Banco do Brasil SA	5,20	
000000011	Banco do Brasil S/A - 2	25/02/2022	TAR PROCESSAMENTO CHEQUE	5,20	
000000005	Caixa	25/02/2022	TAR PAQ BALAN CRED CONTA - Banco do Brasil SA	13,08	
000000011	Banco do Brasil S/A - 2	25/02/2022	TAR PAQ BALAN CRED CONTA	13,08	
000000005	Caixa	25/02/2022	TED TRANSF.ELETR.DISPONIV - Banco do Brasil SA	400,00	
000000011	Banco do Brasil S/A - 2	25/02/2022	TED TRANSF.ELETR.DISPONIV	400,00	
000000005	Caixa	25/02/2022	TRANSFERÊNCIA ENVIADA - Banco do Brasil SA	235,00	
000000011	Banco do Brasil S/A - 2	25/02/2022	TRANSFERÊNCIA ENVIADA	6,05	
000001453	Despesas Bancárias	25/02/2022	TARF ADM CHEQUE COMPE - Banco do Brasil SA	6,05	
000000011	Banco do Brasil S/A - 2	25/02/2022	TARF ADM CHEQUE COMPE	10,45	
000001453	Despesas Bancárias	25/02/2022	TAR DOCTED ELETRÔNICO - Banco do Brasil SA	10,45	
000000011	Banco do Brasil S/A - 2	25/02/2022	TAR DOCTED ELETRÔNICO	2.173,85	
	TOTALS DO DIA			2.173,85	2.173,85
000000203	Materia Prima em Geral	26/02/2022	NFE nr 3321 ser 1 de SEMPRE NOVA DISTRIBUIDORA DE FERRAGENS LTDA	13,50	
000001314	Despesas com Veículos	26/02/2022	NFE nr 3321 ser 1 de SEMPRE NOVA DISTRIBUIDORA DE FERRAGENS LTDA	101,80	
000000005	Caixa	26/02/2022	NFE nr 3321 ser 1 de SEMPRE NOVA DISTRIBUIDORA DE FERRAGENS LTDA	115,30	
	TOTALS DO DIA			115,30	115,30
000000203	Materia Prima em Geral	28/02/2022	NFE nr 318393 ser 1 de COMERCIO DE PARAFUSOS ERECHIM LTDA	322,58	
000001314	Despesas com Veículos	28/02/2022	NFE nr 318393 ser 1 de COMERCIO DE PARAFUSOS ERECHIM LTDA	2.556,87	
000000005	Caixa	28/02/2022	NFE nr 318393 ser 1 de COMERCIO DE PARAFUSOS ERECHIM LTDA	2.861,53	
000000904	Quota de Materia Prima	28/02/2022	NFE nr 152833 ser 1 de PERFIL PERFILADOS DE ACO LTDA	150,00	
000000005	Caixa	28/02/2022	NFE nr 152833 ser 1 de PERFIL PERFILADOS DE ACO LTDA	150,00	
000000261	Estoque Enviado para Demonstra	28/02/2022	NFE nr 152834 ser 1 de PERFIL PERFILADOS DE ACO LTDA	308,70	
0000000261	Estoque Enviado para Demonstra	28/02/2022	NFE nr 152834 ser 1 de PERFIL PERFILADOS DE ACO LTDA	308,70	
000000533	Provisão Social e Pagar	28/02/2022	INSS SOBRE RPA3 11% RPA N° 51 ADRIANA MAGADA PETRICH CADORE 02/2022	11,00	
000001411	Serviços Contábeis	28/02/2022	VALORES RPA3 RPA N° 51 ADRIANA MAGADA PETRICH CADORE 02/2022	100,00	
000000005	Caixa	28/02/2022	LIQUIDO RPA3 RPA N° 51 ADRIANA MAGADA PETRICH CADORE 02/2022	69,00	
00000533	Provisão Social e Pagar	28/02/2022	INSS SOBRE RPA3 RPA N° 52 ARCHIELI PAVONI 02/2022	11,00	
000001411	Serviços Contábeis	28/02/2022	VALORES RPA3 RPA N° 52 ARCHIELI PAVONI 02/2022	100,00	
000000005	Caixa	28/02/2022	LIQUIDO RPA3 RPA N° 52 ARCHIELI PAVONI 02/2022	88,00	
000001333	Pro-Labore/Honorários da Diretoria	28/02/2022	pro-labore pro labore TAYNA SILVEIRA 02/2022	1.721,43	
000000533	Provisão Social e Pagar	28/02/2022	pro-labore de Inss pro labore TAYNA SILVEIRA 02/2022	100,45	
000000538	Pro Labore a Pagar	28/02/2022	Pro Labore a pagar (liquido) TAYNA SILVEIRA 02/2022	1.540,98	
000001334	Salários	28/02/2022	HORAS DIURNAS NORMAIS 02/2022	16.926,72	
000001334	Salários	28/02/2022	HORAS FALTAS INJUSTIFICADAS DIU 02/2022	965,87	
000001334	Salários	28/02/2022	INSALUBRIDADE 02/2022	608,25	
000000533	Provisão Social e Pagar	28/02/2022	INSS (ampliadas) 02/2022	1.802,35	
000001342	Fóris	28/02/2022	Fóris 02/2022	1.589,91	
000000534	Fóris a Pagar	28/02/2022	Fóris 02/2022	1.589,91	
000001334	Salários	28/02/2022	HORAS EXTRAS DIURNAS 50% 02/2022	1.551,43	
000001334	Salários	28/02/2022	HORAS EXTRAS 100% 02/2022	447,76	
000001334	Salários	28/02/2022	DESC VALES 02/2022	48,78	
000001334	Salários	28/02/2022	DESC CONT DE VALES 02/2022	250,00	
000001334	Salários	28/02/2022	HORAS EXTRAS NOTURNAS 50% 02/2022	373,37	
000001334	Salários	28/02/2022	DSR RECLAM EXTRAS 02/2022	208,11	
000001334	Salários	28/02/2022	DSR ADICIONAL NOT	4,62	
000000532	Salários a Pagar	28/02/2022	pro-labore de Salario a Pagar (liquido) 02/2022	17.051,28	
000000554	IRRF a Recolher	28/02/2022	Inf a recolher (ampliadas) 02/2022	470,45	
000000533	Provisão Social e Pagar	28/02/2022	INSS SOBRE RPA3 11% RPA N° 51 ADRIANA MAGADA PETRICH CADORE 02/2022	11,00	

Junta Comercial do Estado do Rio Grande do Sul
Este Livro foi protocolado sob o nº 23/101.453-8 no dia 31/03/2023. Os dados de autenticação estão contidos no Termo de Autenticação que deverá ser validado conforme informações constantes do mesmo.

Junta Comercial do Estado do Rio Grande do Sul
Este Livro foi protocolado sob o nº 23/101.453-8 no dia 31/03/2023. Os dados de autenticação estão contidos no Termo de Autenticação que deverá ser validado conforme informações constantes do mesmo.



LIVRO DIÁRIO GERAL

Empresa: TS INDUSTRIA E COMERCIO DE EQUIPAMENTOS LTDA.
 CNPJ: 30.934.925/0001-70
 Endereço: RUA SERGIPE, 1042
 Bairro: BELA VISTA
 Cidade: ERECHIM - RS
 Folha: 00023 Livro: 00006

Emp: 18
 Fone: (054)37123-954
 CEP: 99.704-078
 Período: 01/01/2022 a 31/12/2022

Conta	Nome da Conta	Data	Histórico	Débito	Crédito
0000001411	Serviços Contábeis	28/02/2022	VALGRES RPAS RPA Nº 61 ADRIANA MAGADA PETRICH CADORE 02/2022	100,00	
0000000005	Caixa	28/02/2022	LIQUID RPAS RPA Nº 51 ADRIANA MAGADA PETRICH CADORE 02/2022		89,00
0000000533	Previdência Social a Pagar	28/02/2022	INSS SOBRE RPAS 11% RPA Nº 52 ARCHELI PAVONI 02/2022		11,00
0000001411	Serviços Contábeis	28/02/2022	VALORES RPAS RPA Nº 52 ARCHELI PAVONI 02/2022	100,00	
0000000005	Caixa	28/02/2022	LIQUID RPAS RPA Nº 52 ARCHELI PAVONI 02/2022		89,00
0000001333	Pró-Labore Honorários da Diretoria	28/02/2022	provisão de pró labore TAYNA SILVEIRA 02/2022	1.731,43	
0000000533	Previdência Social a Pagar	28/02/2022	provisão de inss pro labore TAYNA SILVEIRA 02/2022		190,45
0000000536	Pro Labore a Pagar	28/02/2022	pro labore a pagar (clausão) TAYNA SILVEIRA 02/2022		1.548,98
0000000110	Simples Nacional - Arrendas e serv	28/02/2022	Valor do Simples Nacional - Regime de Competência Gerados no mês	14.227,34	
0000000565	Simples Nacional a Receber	28/02/2022	Valor do Simples Nacional - Regime de Competência Gerados no mês		14.227,34
000001457	Juros de Mora	28/02/2022	JUROS FGTS	87,47	
0000000534	FGTS a Pagar	28/02/2022	JUROS FGTS		87,47
0000000934	Custo do Matéria Prima	28/02/2022	CUSTO	90.856,18	
0000000005	Caixa	28/02/2022	CUSTO		90.856,18
TOTALS DO DIA				134.424,02	134.424,02
TOTALS DO MES				872.369,17	872.369,17
0000001407	Despesas com Veículos	01/03/2022	COMBUSTIVEL	574,93	
0000000005	Caixa	01/03/2022	COMBUSTIVEL		574,93
TOTALS DO DIA				574,93	574,93
000001314	Despesas com Veículos	02/03/2022	NFE nr 205494 ser 2 de DISTRIBUIDORA DE PAPEIS BRALE LTDA.	850,72	
0000000005	Caixa	02/03/2022	NFE nr 205494 ser 2 de DISTRIBUIDORA DE PAPEIS BRALE LTDA.		850,72
000001314	Despesas com Veículos	02/03/2022	NFCE nr 5781 ser 1 de ANTONIO ROSA LINHARES	46,50	
0000000005	Caixa	02/03/2022	NFCE nr 5781 ser 1 de ANTONIO ROSA LINHARES		46,50
0000002023	Matéria Prima em Geral	02/03/2022	NFCE nr 757 ser 1 de DELICIAS E DELICIAS PADARIA E CONFEITARIA	58,00	
0000000005	Caixa	02/03/2022	NFCE nr 757 ser 1 de DELICIAS E DELICIAS PADARIA E CONFEITARIA		58,00
000001314	Despesas com Veículos	02/03/2022	NFCE nr 11227 ser 1 de ESPETÃO NA BRASA	114,00	
0000000005	Caixa	02/03/2022	NFCE nr 11227 ser 1 de ESPETÃO NA BRASA		114,00
0000002023	Matéria Prima em Geral	02/03/2022	NFE nr 4699 ser 2 de EDILSON CESAR DE CARLI	390,15	
0000000005	Caixa	02/03/2022	NFE nr 4699 ser 2 de EDILSON CESAR DE CARLI		88,85
0000000005	Caixa	02/03/2022	NFE nr 4699 ser 2 de EDILSON CESAR DE CARLI		477,00
0000002023	Matéria Prima em Geral	02/03/2022	NFE nr 15283 ser 1 de PERFIL PERFILADOS DE AÇO LTDA	5.200,00	
0000000005	Caixa	02/03/2022	NFE nr 15283 ser 1 de PERFIL PERFILADOS DE AÇO LTDA		5.200,00
000000907	Frete sobre Produtos	02/03/2022	CTE nr 425883 ser 1 de EXPRESSO SAO MIGUEL LTDA	46,64	
0000000005	Caixa	02/03/2022	CTE nr 425883 ser 1 de EXPRESSO SAO MIGUEL LTDA		46,64
000001312	Despesas com Viagens	02/03/2022	ALMOÇO	48,50	
0000000005	Caixa	02/03/2022	ALMOÇO		48,50
000001312	Despesas com Viagens	02/03/2022	EVOLUTI PADARIA	58,00	
0000000005	Caixa	02/03/2022	EVOLUTI PADARIA		58,00
000001312	Despesas com Viagens	02/03/2022	ESPETÃO NA BRASA	114,00	
0000000005	Caixa	02/03/2022	ESPETÃO NA BRASA		114,00
000001312	Despesas com Viagens	02/03/2022	JAPÃO LANCHES	105,00	
0000000005	Caixa	02/03/2022	JAPÃO LANCHES		105,00
0000000005	Caixa	02/03/2022	JUROS CONTA GARANTIDA - Sicob	430,26	
0000000116	Banco Sicob S.A. - 1	02/03/2022	JUROS CONTA GARANTIDA		430,26
000001453	Despesas Bancárias	02/03/2022	DÉB JOF - Sicob	10,26	
0000000016	Banco Sicob S.A. - 1	02/03/2022	DÉB JOF - Sicob		10,26
000001453	Despesas Bancárias	02/03/2022	DÉB JOF - Sicob	45,37	
0000000016	Banco Sicob S.A. - 1	02/03/2022	DÉB JOF - Sicob		45,37
0000000111	Banco do Brasil S/A - 2	02/03/2022	BB RF MAIS AUTOMÁTICO	8.211,89	
0000000005	Caixa	02/03/2022	BB RF MAIS AUTOMÁTICO - Banco do Brasil SA		8.211,89
0000000005	Caixa	02/03/2022	SAGUE NO TAA - Banco do Brasil SA	600,00	
0000000011	Banco do Brasil S/A - 2	02/03/2022	SAGUE NO TAA		600,00
0000000503	Banco do Brasil S/A - 1	02/03/2022	CAP GIRO DIG AMORTIZAÇÃO - Banco do Brasil SA	4.722,68	
0000000011	Banco do Brasil S/A - 2	02/03/2022	CAP GIRO DIG AMORTIZAÇÃO - Banco do Brasil SA		4.722,68
0000000005	Caixa	02/03/2022	TED TRANSF ELETRONIC PONV - Banco do Brasil SA	700,00	
0000000011	Banco do Brasil S/A - 2	02/03/2022	TED TRANSF ELETRONIC PONV		700,00
0000000005	Caixa	02/03/2022	CHEQUE COMPENSADO - Banco do Brasil SA	2.849,00	
0000000011	Banco do Brasil S/A - 2	02/03/2022	CHEQUE COMPENSADO		2.849,00
0000000005	Caixa	02/03/2022	TRANSFERÊNCIA ENVIADA - Banco do Brasil SA	2.000,00	
0000000011	Banco do Brasil S/A - 2	02/03/2022	TRANSFERÊNCIA ENVIADA		2.000,00
TOTALS DO DIA				26.595,82	26.595,82
0000000005	Caixa	03/03/2022	NFE nr 344 ser 1 a LOTEADORA 4 IRMAOS LTDA	6.450,00	
0000002023	Venda de Produtos com Tributação	03/03/2022	NFE nr 344 ser 1 a LOTEADORA 4 IRMAOS LTDA		5.450,00
000001314	Despesas com Veículos	03/03/2022	NFCE nr 11231 ser 1 de ESPETÃO NA BRASA	111,00	
0000000005	Caixa	03/03/2022	NFCE nr 11231 ser 1 de ESPETÃO NA BRASA		111,00
000001314	Despesas com Veículos	03/03/2022	NFCE nr 68504 ser 6 de POSTO ROTA 101 DERIVADOS DE PETROLEO LTDA	507,00	
0000000005	Caixa	03/03/2022	NFCE nr 68504 ser 6 de POSTO ROTA 101 DERIVADOS DE PETROLEO LTDA		507,00
000001314	Despesas com Veículos	03/03/2022	NFCE nr 209297 ser 3 de POSTO DE COMBUSTIVEIS PRIMAVERA LTDA	382,03	
0000000005	Caixa	03/03/2022	NFCE nr 209297 ser 3 de POSTO DE COMBUSTIVEIS PRIMAVERA LTDA		382,03
0000002023	Matéria Prima em Geral	03/03/2022	NFCE nr 303629 ser 1 de CASSIA JESUS REIS	78,00	
000001314	Despesas com Veículos	03/03/2022	NFCE nr 303629 ser 1 de CASSIA JESUS REIS		13,00
0000000005	Caixa	03/03/2022	NFCE nr 303629 ser 1 de CASSIA JESUS REIS		91,00

LIVRO DIÁRIO GERAL

Empresa: TS INDUSTRIA E COMERCIO DE EQUIPAMENTOS LTDA.
 CNPJ: 30.934.925/0001-70
 Endereço: RUA SERGIPE, 1042
 Bairro: BELA VISTA
 Cidade: ERECHIM - RS
 Folha: 00024 Livro: 00006

Emp: 18
 Fone: (054)37123-954
 CEP: 99.704-078
 Período: 01/01/2022 a 31/12/2022

Conta	Nome da Conta	Data	Histórico	Débito	Crédito
0000001312	Despesas com Viagens	03/03/2022	RESTAURANTE	34,90	
0000000005	Caixa	03/03/2022	RESTAURANTE		34,90
0000001407	Despesas com Veículos	03/03/2022	COMBUSTIVEL	382,03	
0000000005	Caixa	03/03/2022	COMBUSTIVEL		382,03
0000001312	Despesas com Viagens	03/03/2022	ESPETAO NA BRASA	111,00	
0000000005	Caixa	03/03/2022	ESPETAO NA BRASA		111,00
000001312	Despesas com Viagens	03/03/2022	REFECAO	91,00	
0000000005	Caixa	03/03/2022	REFECAO		91,00
0000001407	Despesas com Veículos	03/03/2022	COMBUSTIVEL	507,00	
0000000005	Caixa	03/03/2022	COMBUSTIVEL		507,00
0000000111	Banco do Brasil S/A - 2	03/03/2022	BB RF MAIS AUTOMÁTICO	7.922,68	
0000000005	Caixa	03/03/2022	BB RF MAIS AUTOMÁTICO - Banco do Brasil SA		7.922,68
0000000111	Banco do Brasil S/A - 2	03/03/2022	BB RF MAIS AUTOMÁTICO	289,21	
0000000005	Caixa	03/03/2022	BB RF MAIS AUTOMÁTICO - Banco do Brasil SA		289,21
0000000005	Caixa	03/03/2022	ESTORNO RESGATE AUTOMÁTICO - Banco do Brasil SA	8.211,89	
0000000111	Banco do Brasil S/A - 2	03/03/2022	ESTORNO RESGATE AUTOMÁTICO		8.211,89
0000000111	Banco do Brasil S/A - 2	03/03/2022	CHEQUE DEVOLV SEM FUNDOS	2.849,00	
0000000005	Caixa	03/03/2022	CHEQUE DEVOLV SEM FUNDOS - Banco do Brasil SA		2.849,00
0000000005	Caixa	03/03/2022	PIX - ENVIADO - Banco do Brasil SA	150,00	
0000000111	Banco do Brasil S/A - 2	03/03/2022	PIX - ENVIADO		150,00
0000000005	Caixa	03/03/2022	NFE nr 205494 ser 2 de DISTRIBUIDORA DE PAPEIS BRALE LTDA.	330,00	
0000000111	Banco do Brasil S/A - 2	03/03/2022	PIX - ENVIADO		330,00
0000000005	Caixa	03/03/2022	PIX - ENVIADO - Banco do Brasil SA	350,00	
0000000111	Banco do Brasil S/A - 2	03/03/2022	PIX - ENVIADO		350,00
0000000111	Banco do Brasil S/A - 2	03/03/2022	TAXA BACEN DEVOLUÇ DOCUM - Banco do Brasil SA	0,35	
0000000011	Banco do Brasil S/A - 2	03/03/2022	TAXA BACEN DEVOLUÇ DOCUM		0,35
TOTALS DO DIA				27.770,09	27.770,09
0000000111	Banco do Brasil S/A - 2	04/03/2022	TRANSFERÊNCIA RECEBIDA - Banco do Brasil SA	5.450,00	
0000000005	Caixa	04/03/2022	TRANSFERÊNCIA RECEBIDA		5.450,00
0000000111	Banco do Brasil S/A - 2	04/03/2022	BB RF MAIS AUTOMÁTICO	0,08	
0000000005	Caixa	04/03/2022	BB RF MAIS AUTOMÁTICO - Banco do Brasil SA		0,08
0000000005	Caixa	04/03/2022	BB RF MAIS AUTOMÁTICO - Banco do Brasil SA	184,02	
0000000111	Banco do Brasil S/A - 2	04/03/2022	BB RF MAIS AUTOMÁTICO		184,02
0000000005	Caixa	04/03/2022	PAGAMENTO DE BOLETO - Banco do Brasil SA	1.787,97	
0000000111	Banco do Brasil S/A - 2	04/03/2022	PAGAMENTO DE BOLETO		1.787,97
0000000005	Caixa	04/03/2022	CHEQUE COMPENSADO - Banco do Brasil SA	2.849,00	
0000000111	Banco do Brasil S/A - 2	04/03/2022	CHEQUE COMPENSADO		2.849,00
000001453	Despesas Bancárias	04/03/2022	TARIFA DEVOLV DE CHEQUE - Banco do Brasil SA	77,95	
0000000111	Banco do Brasil S/A - 2	04/03/2022	TARIFA DEVOLV DE CHEQUE		77,95
TOTALS DO DIA				10.359,02	10.359,02
0000000536	Pro Labore a Pagar	05/03/2022	pgto pro labore TAYNA SILVEIRA 02/2022	1.540,98	
0000000005	Caixa	05/03/2022	pgto pro labore TAYNA SILVEIRA 02/2022		1.540,98
0000000532	Salários a Pagar	05/03/2022	pgto líquido de salario ALBERTO LUIS DIUTRA 02/2022	2.976,00	
0000000005	Caixa	05/03/2022	pgto líquido de salario ALBERTO LUIS DIUTRA 02/2022		2.976,00
0000000532	Salários a Pagar	05/03/2022	pgto líquido de salario JAIR DO PRADO 02/2022	2.577,21	
0000000005	Caixa	05/03/2022	pgto de salários(empregados) JAIR DO PRADO 02/2022		2.577,21
0000000532	Salários a Pagar	05/03/2022	pgto líquido de salario MELISSA CORREIA TABACZINSKI 02/2022	1.401,06	
0000000005	Caixa	05/03/2022	pgto de salários(empregados) MELISSA CORREIA TABACZINSKI 02/2022		1.401,06
0000000532	Salários a Pagar	05/03/2022	pgto líquido de salario MOACIR JOSE DOS SANTOS 02/2022	3.019,19	
0000000005	Caixa	05/03/2022	pgto de salários(empregados) MOACIR JOSE DOS SANTOS 02/2022		3.019,19
0000000532	Salários a Pagar	05/03/2022	pgto líquido de salario CARLOS AUGUSTO DE BARCELLOS FERNANDES 02/2022	2.341,87	
0000000005	Caixa	05/03/2022	pgto de salários(empregados) CARLOS AUGUSTO DE BARCELLOS FERNANDES 02/2022		2.341,87
0000000532	Salários a Pagar	05/03/2022	pgto líquido de salario ALEX SANDRO RODRIGUES 02/2022	1.317,00	
0000000005	Caixa	05/03/2022	pgto de salários(empregados) ALEX SANDRO RODRIGUES 02/2022		1.317,00
0000000532	Salários a Pagar	05/03/2022	pgto líquido de salario MAIARA INES ORLOWSKI 02/2022	3.418,06	
0000000005	Caixa	05/03/2022	pgto de salários(empregados) MAIARA INES ORLOWSKI 02/2022		3.418,06
0000000536	Pro Labore a Pagar	05/03/2022	pgto pro labore TAYNA SILVEIRA 02/2022	1.540,98	
0000000005	Caixa	05/03/2022	pgto pro labore TAYNA SILVEIRA 02/2022		1.540,98
TOTALS DO DIA				20.133,34	20.133,34
0000000247	Outros Estoques de Bens/Mercador	07/03/2022	NFE nr 687 ser 1 de COM E TRANSP DE COMB POSTAL LTDA	3.349,57	
0000000247	Outros Estoques de Bens/Mercador	07/03/2022	NFE nr 687 ser 1 de COM E TRANSP DE COMB POSTAL LTDA		3.349,57
0000000247	Outros Estoques de Bens/Mercador	07/03/2022	NFE nr 688 ser 1 de COM E TRANSP DE COMB POSTAL LTDA	2.531,84	
0000000247	Outros Estoques de Bens/Mercador	07/03/2022	NFE nr 688 ser 1 de COM E TRANSP DE COMB POSTAL LTDA		2.531,84
000001314	Despesas com Veículos	07/03/2022	NFCE nr 122744 ser 10 de		

LIVRO DIÁRIO GERAL

Empresa: TS INDUSTRIA E COMERCIO DE EQUIPAMENTOS LTDA.
 CNPJ: 30.934.925/0001-70 IE: 0390179647
 Endereço: RUA SERGIPE, 1042
 Bairro: BELA VISTA
 Cidade: ERECHIM - RS
 Folia: 00027 Livro: 00006

Emp.: 18
 Fone: (054)37123-954
 CEP: 99.704-078
 Período: 01/01/2022 a 31/12/2022

Conta	Nome da Conta	Data	Histórico	Débito	Crédito
0000001314	Despesas com Veículos	11/03/2022	NFE nr 76556 ser 1 de Botól Veluotas e Peças Ltda	637,00	
0000000005	Caixa	11/03/2022	NFE nr 76556 ser 1 de Botól Veluotas e Peças Ltda		637,00
0000000203	Materia Prima em Geral	11/03/2022	NFE nr 58034 ser 3 de WESTER INDUSTRIA E COMERCIO LTDA	1.267,30	
0000000005	Caixa	11/03/2022	NFE nr 58034 ser 3 de WESTER INDUSTRIA E COMERCIO LTDA		1.267,30
0000000005	Caixa	11/03/2022	DEB.CONV.DEMAIS EMPRESAS - Siscoob	18.479,00	
0000000016	Banco Sicoob S.A. - 1	11/03/2022	DEB.CONV.DEMAIS EMPRESAS	18.479,00	
0000000011	Banco do Brasil S/A - 2	11/03/2022	BB RF MAIS AUTOMATICO	11.475,89	
0000000005	Caixa	11/03/2022	BB RF MAIS AUTOMATICO - Banco do Brasil SA		11.475,89
0000000005	Caixa	11/03/2022	TED TRANSF.ELETR.DISPONIV - Banco do Brasil SA	1.752,94	
0000000011	Banco do Brasil S/A - 2	11/03/2022	TED TRANSF.ELETR.DISPONIV	1.752,94	
0000000005	Caixa	11/03/2022	TED TRANSF.ELETR.DISPONIV - Banco do Brasil SA		2.000,00
0000000011	Banco do Brasil S/A - 2	11/03/2022	TED TRANSF.ELETR.DISPONIV	2.000,00	
0000000005	Caixa	11/03/2022	TED TRANSF.ELETR.DISPONIV - Banco do Brasil SA		3.000,00
0000000011	Banco do Brasil S/A - 2	11/03/2022	TED TRANSF.ELETR.DISPONIV	3.000,00	
0000000005	Caixa	11/03/2022	PIX - ENVIADO - Banco do Brasil SA	140,00	
0000000011	Banco do Brasil S/A - 2	11/03/2022	PIX - ENVIADO	140,00	
0000000005	Caixa	11/03/2022	TRANSFERENCIA ENVIADA - Banco do Brasil SA	2.040,00	
0000000011	Banco do Brasil S/A - 2	11/03/2022	TRANSFERENCIA ENVIADA	2.040,00	
000001453	Despesas Bancárias	11/03/2022	TARIFA PIX ENVIADO - Banco do Brasil SA	1,38	
0000000011	Banco do Brasil S/A - 2	11/03/2022	TARIFA PIX ENVIADO	1,38	
000001453	Despesas Bancárias	11/03/2022	TAR DOCTED ELETRONICO - Banco do Brasil SA	11,00	
0000000011	Banco do Brasil S/A - 2	11/03/2022	TAR DOCTED ELETRONICO	11,00	
000001453	Despesas Bancárias	11/03/2022	TAR DOCTED ELETRONICO - Banco do Brasil SA	11,00	
0000000011	Banco do Brasil S/A - 2	11/03/2022	TAR DOCTED ELETRONICO	11,00	
000001453	Despesas Bancárias	11/03/2022	TAR DOCTED ELETRONICO - Banco do Brasil SA	11,00	
0000000011	Banco do Brasil S/A - 2	11/03/2022	TAR DOCTED ELETRONICO	11,00	
0000000011	Banco do Brasil S/A - 2	11/03/2022	IMPOSTOS - Banco do Brasil SA14-60	1.908,57	
0000000005	Caixa	11/03/2022	IMPOSTOS - Banco do Brasil SA14-60		1.908,57
0000000011	Banco do Brasil S/A - 2	11/03/2022	IMPOSTOS - Banco do Brasil SA14-60	43.335,08	
					43.335,08
TOTAIS DO DIA					
0000000203	Materia Prima em Geral	14/03/2022	NFE nr 153822 ser 1 de PERFIL PERIFILADOS DE ACO LTDA	508,00	
0000000005	Caixa	14/03/2022	NFE nr 153822 ser 1 de PERFIL PERIFILADOS DE ACO LTDA		508,00
0000000907	Fretes sobre Produtos	14/03/2022	CTE nr 2118503 ser 1 de BLUMENAU - EXPRESSO SAO MIGUEL S/A	118,00	
0000000005	Caixa	14/03/2022	CTE nr 2118503 ser 1 de BLUMENAU - EXPRESSO SAO MIGUEL S/A		118,00
0000000203	Despesas com Viagens	14/03/2022	LANCHE	6,25	
0000000005	Caixa	14/03/2022	LANCHE	6,25	
0000000011	Banco do Brasil S/A - 2	14/03/2022	BB RF MAIS AUTOMATICO	1.475,64	
0000000005	Caixa	14/03/2022	BB RF MAIS AUTOMATICO - Banco do Brasil SA		1.475,64
0000000005	Caixa	14/03/2022	PAGAMENTO DE BOLETO - Banco do Brasil SA	49,64	
0000000011	Banco do Brasil S/A - 2	14/03/2022	PAGAMENTO DE BOLETO	49,64	
0000000005	Caixa	14/03/2022	PAGAMENTO DE BOLETO - Banco do Brasil SA		300,00
0000000011	Banco do Brasil S/A - 2	14/03/2022	PAGAMENTO DE BOLETO	300,00	
0000000005	Caixa	14/03/2022	PIX - ENVIADO - Banco do Brasil SA	70,00	
0000000011	Banco do Brasil S/A - 2	14/03/2022	PIX - ENVIADO	70,00	
0000000005	Caixa	14/03/2022	TRANSFERENCIA ENVIADA - Banco do Brasil SA	508,00	
0000000011	Banco do Brasil S/A - 2	14/03/2022	TRANSFERENCIA ENVIADA	508,00	
0000000005	Caixa	14/03/2022	TRANSFERENCIA ENVIADA - Banco do Brasil SA		550,00
0000000011	Banco do Brasil S/A - 2	14/03/2022	TRANSFERENCIA ENVIADA	550,00	
000001453	Despesas Bancárias	14/03/2022	TARIFA PIX ENVIADO - Banco do Brasil SA	1,00	
0000000011	Banco do Brasil S/A - 2	14/03/2022	TARIFA PIX ENVIADO	1,00	
				3.583,53	3.583,53
TOTAIS DO DIA					
0000000203	Materia Prima em Geral	15/03/2022	NFE nr 549 ser 1 de STILLO CORTE LASER LTDA	689,00	
0000000005	Caixa	15/03/2022	NFE nr 549 ser 1 de STILLO CORTE LASER LTDA		689,00
0000000203	Materia Prima em Geral	15/03/2022	NFE nr 317457 ser 1 de COMERCIO DE PARAFUSOS ERECHIM LTDA	48,67	
0000000005	Caixa	15/03/2022	NFE nr 317457 ser 1 de COMERCIO DE PARAFUSOS ERECHIM LTDA		148,81
0000000203	Materia Prima em Geral	15/03/2022	NFE nr 317457 ser 1 de COMERCIO DE PARAFUSOS ERECHIM LTDA	184,88	
0000000005	Caixa	15/03/2022	NFE nr 124370 ser 10 de COM E TRANSP DE COMB POSTAL LTDA	178,56	
0000000005	Caixa	15/03/2022	NFC nr 124370 ser 10 de COM E TRANSP DE COMB POSTAL LTDA	178,56	
0000000203	Materia Prima em Geral	15/03/2022	NFE nr 207306 ser 1 de W3 INDUSTRIA METALURGIA LTDA	1.587,42	
0000000005	Caixa	15/03/2022	NFE nr 207306 ser 1 de W3 INDUSTRIA METALURGIA LTDA		1.587,42
0000000203	Materia Prima em Geral	15/03/2022	NFE nr 143453 ser 1 de TRIMETAIS BENEFICIAMENTO DE ACO LTDA	7.441,68	
0000000005	Caixa	15/03/2022	NFE nr 143453 ser 1 de TRIMETAIS BENEFICIAMENTO DE ACO LTDA		7.441,68
0000000203	Materia Prima em Geral	15/03/2022	NFE nr 20412 ser 1 de KONIG COMERCIO DE FERRAGENS E ACESSORIOS PA	1.140,00	
0000000005	Caixa	15/03/2022	NFE nr 20412 ser 1 de KONIG COMERCIO DE FERRAGENS E ACESSORIOS PA		1.140,00
000001314	Despesas com Veículos	15/03/2022	NFE nr 124383 ser 10 de COM E TRANSP DE COMB POSTAL LTDA	696,00	
0000000005	Caixa	15/03/2022	NFE nr 124383 ser 10 de COM E TRANSP DE COMB POSTAL LTDA		696,00
000001407	Despesas com Veículos	15/03/2022	COMBUSTIVEL	696,00	
0000000005	Caixa	15/03/2022	COMBUSTIVEL	696,00	
0000000005	Caixa	15/03/2022	COMBUSTIVEL	696,00	
0000000005	Caixa	15/03/2022	COMBUSTIVEL	696,00	
0000000005	Caixa	15/03/2022	COMBUSTIVEL	696,00	
0000000005	Caixa	15/03/2022	COMBUSTIVEL	696,00	
0000000016	Banco Sicoob S.A. - 1	15/03/2022	DEB.EMPRESTIMO - Siscoob	797,30	
0000000011	Banco do Brasil S/A - 2	15/03/2022	DEB.EMPRESTIMO - Siscoob	797,30	
0000000011	Banco do Brasil S/A - 2	15/03/2022	BB RF MAIS AUTOMATICO	14.862,74	

LIVRO DIÁRIO GERAL

Empresa: TS INDUSTRIA E COMERCIO DE EQUIPAMENTOS LTDA.
 CNPJ: 30.934.925/0001-70 IE: 0390179647
 Endereço: RUA SERGIPE, 1042
 Bairro: BELA VISTA
 Cidade: ERECHIM - RS
 Folia: 00028 Livro: 00006

Emp.: 18
 Fone: (054)37123-954
 CEP: 99.704-078
 Período: 01/01/2022 a 31/12/2022

Conta	Nome da Conta	Data	Histórico	Débito	Crédito
0000000005	Caixa	15/03/2022	BB RF MAIS AUTOMATICO - Banco do Brasil SA		850,00
0000000011	Banco do Brasil S/A - 2	15/03/2022	TRANSF.REFERENCIA RECEBIDA	850,00	
0000000005	Caixa	15/03/2022	TRANSFERENCIA RECEBIDA - Banco do Brasil SA		489,00
0000000005	Caixa	15/03/2022	PAGAMENTO DE BOLETO - Banco do Brasil SA		489,00
0000000011	Banco do Brasil S/A - 2	15/03/2022	PAGAMENTO DE BOLETO		687,50
0000000005	Caixa	15/03/2022	PAGAMENTO DE BOLETO - Banco do Brasil SA		687,50
0000000011	Banco do Brasil S/A - 2	15/03/2022	PAGAMENTO DE BOLETO		1.596,96
0000000005	Caixa	15/03/2022	PAGAMENTO DE BOLETO - Banco do Brasil SA		1.596,96
0000000011	Banco do Brasil S/A - 2	15/03/2022	PAGAMENTO DE BOLETO		1.674,00
0000000005	Caixa	15/03/2022	PAGAMENTO DE BOLETO - Banco do Brasil SA		10.195,00
0000000011	Banco do Brasil S/A - 2	15/03/2022	CHEQUE COMPENSADO - Banco do Brasil SA		10.195,00
0000000005	Caixa	15/03/2022	CHEQUE COMPENSADO		689,00
0000000011	Banco do Brasil S/A - 2	15/03/2022	PX - ENVIADO - Banco do Brasil SA		689,00
000001312	Despesas com Viagens	15/03/2022	PX - ENVIADO		374,48
0000000011	Banco do Brasil S/A - 2	15/03/2022	PAGAMENTO PEDAGIO - Banco do Brasil SA		374,48
0000000011	Banco do Brasil S/A - 2	15/03/2022	PAGAMENTO PEDAGIO		8,82
000001453	Despesas Bancárias	15/03/2022	TARIFA PIX ENVIADO - Banco do Brasil SA		8,82
0000000011	Banco do Brasil S/A - 2	15/03/2022	TARIFA PIX ENVIADO		14.696,84
0000000005	Caixa	15/03/2022	Pagamento da Apuração 28/02/2022 Simples Nacional - Regime de Competência		14.227,34
0000000011	Banco do Brasil S/A - 2	15/03/2022	Pagamento da Apuração 28/02/2022 Simples Nacional - Regime de Competência		489,50
000001500	Multas não Dejudiciais	15/03/2022	Pagamento de multa da Apuração 28/02/2022 Simples Nacional - Regime de Comp. Etária		80.237,16
					80.237,16
TOTAIS DO DIA					
0000000005	Caixa	16/03/2022	NFE nr 346 ser 1 a PREFEITURA MUNICIPAL DE PONTE PRETA	16.542,00	
0000000003	Venda de Produtos com Tributação	16/03/2022	NFE nr 346 ser 1 a PREFEITURA MUNICIPAL DE PONTE PRETA		16.542,00
0000000203	Materia Prima em Geral	16/03/2022	NFE nr 154147 ser 1 de PERFIL PERIFILADOS DE ACO LTDA	8.029,00	
0000000005	Caixa	16/03/2022	NFE nr 154147 ser 1 de PERFIL PERIFILADOS DE ACO LTDA		8.029,00
000001314	Despesas com Veículos	16/03/2022	NFC nr 124548 ser 10 de COM E TRANSP DE COMB POSTAL LTDA	155,47	
0000000005	Caixa	16/03/2022	NFC nr 124548 ser 10 de COM E TRANSP DE COMB POSTAL LTDA		155,47
0000000907	Fretes sobre Produtos	16/03/2022	CTE nr 138745 ser 13 de SAO CRISTOVAO DO SUL - EXPRESSO SAO MIGUEL LTDA	407,50	
0000000005	Caixa	16/03/2022	CTE nr 138745 ser 13 de SAO CRISTOVAO DO SUL - EXPRESSO SAO MIGUEL LTDA		407,50
0000000005	Caixa	16/03/2022	COMBUSTIVEL		155,47
000001407	Despesas com Veículos	16/03/2022	COMBUSTIVEL		155,47
0000000005	Caixa	16/03/2022	COMBUSTIVEL		78,00
0000000011	Banco do Brasil S/A - 2	16/03/2022	ALMOÇO		78,00
0000000005	Caixa	16/03/2022	ALMOÇO		155,47
000001407	Despesas com Veículos	16/03/2022	COMBUSTIVEL		155,47
0000000005	Caixa	16/03/2022	COMBUSTIVEL		14,88
0000000011	Banco do Brasil S/A - 2	16/03/2022	BB RF MAIS AUTOMATICO		14,88
0000000005	Caixa	16/03/2022	BB RF MAIS AUTOMATICO - Banco do Brasil SA		2,65
0000000011	Banco do Brasil S/A - 2	16/03/2022	TAR PROCESSAMENTO CHEQUE - Banco do Brasil SA		2,65
000001453	Despesas Bancárias	16/03/2022	TAR ADIG CHEQUE COMPE - Banco do Brasil SA		12,23
0000000011	Banco do Brasil S/A - 2	16/03/2022	TARIF ADIG CHEQUE COMPE		25,550,67
					25,550,67
TOTAIS DO DIA					
0000000203	Materia Prima em Geral	17/03/2022	NFE nr 318425 ser 1 de O.V.D. IMPORTADORA E DISTRIBUIDORA LTDA	1.475,38	
000001314	Despesas com Veículos	17/03/2022	NFE nr 318425 ser 1 de O.V.D. IMPORTADORA E DISTRIBUIDORA LTDA		1.576,83
0000000005	Caixa	17/03/2022	NFE nr 318425 ser 1 de O.V.D. IMPORTADORA E DISTRIBUIDORA LTDA		3.052,23
000001312	Despesas com Viagens	17/03/2022	LANCHE	170,00	
0000000005	Caixa	17/03/2022	LANCHE		170,00
0000000011	Banco do Brasil S/A - 2	17/03/2022	BB RF MAIS AUTOMATICO	4.917,68	
0000000005	Caixa	17/03/2022	BB RF MAIS AUTOMATICO - Banco do Brasil SA		4.917,68
0000000005	Caixa	17/03/2022	PAGAMENTO DE BOLETO - Banco do Brasil SA	200,00	
0000000011	Banco do Brasil S/A - 2	17/03/2022	PAGAMENTO DE BOLETO	200,00	
0000000005	Caixa	17/03/2022	PAGAMENTO DE BOLETO - Banco do Brasil SA		708,77
0000000011	Banco do Brasil S/A - 2	17/03/2022	PAGAMENTO DE BOLETO		708,77
0000000011	Banco do Brasil S/A - 2	17/03/2022	PAGAMENTO DE BOLETO - Banco do Brasil SA		1.500,00
0000000005	Caixa	17/03/2022	PAGAMENTO DE BOLETO		1.500,00
0000000005	Caixa	17/03/2022	PIX - ENVIADO - Banco do Brasil SA		200,00
0000000011	Banco do Brasil S/A - 2	17/03/2022	PIX - ENVIADO		200,00
000001453	Despesas Bancárias	17/03/2022	TARIFA PIX ENVIADO - Banco do Brasil SA		1,38
0000000011	Banco do Brasil S/A - 2	17/03/2022	TARIFA PIX ENVIADO		1,38
0000000005					

LIVRO DIÁRIO GERAL

Empresa: TS INDUSTRIA E COMERCIO DE EQUIPAMENTOS LTDA.
 CNPJ: 30.934.925/0001-70 IE: 0390179647
 Endereço: RUA SERGIPE, 1042
 Bairro: BELA VISTA
 Cidade: ERECHIM - RS
 Folha: 00029 Livro: 00006

Emp.: 18
 Fone: (054)37123-954
 CEP: 99.704-078
 Período: 01/01/2022 a 31/12/2022

Conta	Nome da Conta	Data	Histórico	Débito	Crédito
000000005	Caixa	19/03/2022	ALMOÇO		36,90
000000011	Banco do Brasil S/A - 2	18/03/2022	BB RF MAIS AUTOMATICO	7.402,00	
000000005	Caixa	18/03/2022	BB RF MAIS AUTOMATICO - Banco do Brasil SA		7.402,00
000000005	Caixa	18/03/2022	CHEQUE COMPENSADO - Banco do Brasil SA	7.432,00	
000000011	Banco do Brasil S/A - 2	18/03/2022	CHEQUE COMPENSADO		7.432,00
000000011	Banco do Brasil S/A - 2	18/03/2022	PX - RECEBIDO	30,00	
000000005	Caixa	18/03/2022	PX - RECEBIDO - Banco do Brasil SA		30,00
TOTAIS DO DIA				118.509,00	118.509,00
000000005	Caixa	21/03/2022	NFE nr 348 ser 1 a PREFEITURA MUNICIPAL DE VIANÃO	9.792,00	
000000003	Venda de Produtos com Tributação	21/03/2022	NFE nr 348 ser 1 a PREFEITURA MUNICIPAL DE VIANÃO		9.792,00
000000203	Materia Prima em Geral	21/03/2022	NFE nr 154418 ser 1 de PERFIL PERFILADOS DE ACO LTDA	3.515,00	
000000005	Caixa	21/03/2022	NFE nr 154418 ser 1 de PERFIL PERFILADOS DE ACO LTDA		3.515,00
000001314	Despesas com Veículos	21/03/2022	NFCE nr 125535 ser 10 de COM E TRANSP DE COMB POSTAL LTDA	848,03	
000000005	Caixa	21/03/2022	NFCE nr 125535 ser 10 de COM E TRANSP DE COMB POSTAL LTDA		848,03
000001407	Despesas com Veículos	21/03/2022	COMBUSTIVEL	849,03	
000000005	Caixa	21/03/2022	COMBUSTIVEL		849,03
000001407	Despesas com Veículos	21/03/2022	COMBUSTIVEL	848,03	
000000005	Caixa	21/03/2022	COMBUSTIVEL		848,03
000001400	Despesas com Gas	21/03/2022	ULTRGAZ	1.705,55	
000000005	Caixa	21/03/2022	ULTRGAZ		1.705,55
000000011	Banco do Brasil S/A - 2	21/03/2022	BB RF MAIS AUTOMATICO	2.529,22	
000000005	Caixa	21/03/2022	BB RF MAIS AUTOMATICO - Banco do Brasil SA		2.529,22
000000011	Banco do Brasil S/A - 2	21/03/2022	TAR PROCESSAMENTO CHEQUE - Banco do Brasil SA	2,85	
000000005	Caixa	21/03/2022	TAR PROCESSAMENTO CHEQUE		2,85
000000011	Banco do Brasil S/A - 2	21/03/2022	PAGAMENTO DE BOLETO - Banco do Brasil SA	625,00	
000000011	Banco do Brasil S/A - 2	21/03/2022	PAGAMENTO DE BOLETO		625,00
000000005	Caixa	21/03/2022	PAGAMENTO DE BOLETO - Banco do Brasil SA	550,00	
000000011	Banco do Brasil S/A - 2	21/03/2022	PAGAMENTO DE BOLETO		550,00
000000005	Caixa	21/03/2022	PAGAMENTO DE BOLETO - Banco do Brasil SA	1.025,00	
000000011	Banco do Brasil S/A - 2	21/03/2022	PAGAMENTO DE BOLETO		1.025,00
000000005	Caixa	21/03/2022	PAGAMENTO DE BOLETO - Banco do Brasil SA	1.322,00	
000000011	Banco do Brasil S/A - 2	21/03/2022	PAGAMENTO DE BOLETO		1.322,00
000000005	Caixa	21/03/2022	CHEQUE COMPENSADO - Banco do Brasil SA	5.500,00	
000000011	Banco do Brasil S/A - 2	21/03/2022	CHEQUE COMPENSADO		5.500,00
000001453	Despesas Bancárias	21/03/2022	TARIF ADIC CHEQUE COMPE - Banco do Brasil SA	8,91	
000000011	Banco do Brasil S/A - 2	21/03/2022	TARIF ADIC CHEQUE COMPE		8,91
TOTAIS DO DIA				29.018,42	29.018,42
000000005	Caixa	22/03/2022	NFE nr 349 ser 1 a O V D IMPORTADORA E DISTRIBUIDORA LTDA	639,36	
000000203	Materia Prima em Geral	22/03/2022	NFE nr 349 ser 1 a O V D IMPORTADORA E DISTRIBUIDORA LTDA		639,36
000000203	Materia Prima em Geral	22/03/2022	NFE nr 457 ser 1 de NORTE SUL METAIS LTDA	1.320,45	
000000005	Caixa	22/03/2022	NFE nr 457 ser 1 de NORTE SUL METAIS LTDA		1.320,45
000001314	Despesas com Veículos	22/03/2022	NFE nr 318771 ser 1 de O.V.D. IMPORTADORA E DISTRIBUIDORA LTDA	289,86	
000000005	Caixa	22/03/2022	NFE nr 318771 ser 1 de O.V.D. IMPORTADORA E DISTRIBUIDORA LTDA		289,86
000000203	Materia Prima em Geral	22/03/2022	NFE nr 393857 ser 1 de SIDERSUL PRODUTOS SIDERURGICOS LTDA	8.148,00	
000000005	Caixa	22/03/2022	NFE nr 393857 ser 1 de SIDERSUL PRODUTOS SIDERURGICOS LTDA		8.148,00
000000203	Materia Prima em Geral	22/03/2022	NFE nr 58901 ser 1 de COM. DE PARAFUSOS LTDA	2.609,00	
000000005	Caixa	22/03/2022	NFE nr 58901 ser 1 de COM. DE PARAFUSOS LTDA		2.609,00
000001314	Despesas com Veículos	22/03/2022	NFCE nr 226866 ser 1 de BOZETTI & BATEZINI LTDA	250,00	
000000005	Caixa	22/03/2022	NFCE nr 226866 ser 1 de BOZETTI & BATEZINI LTDA		250,00
000000203	Materia Prima em Geral	22/03/2022	NFCE nr 98853 ser 2 de LAIR VIEIRA DE GOIS CIA LTDA ME	37,00	
000000005	Caixa	22/03/2022	NFCE nr 98853 ser 2 de LAIR VIEIRA DE GOIS CIA LTDA ME		37,00
000000203	Materia Prima em Geral	22/03/2022	NFCE nr 15181 ser 0 de RESTAURANTE ARMAZEN 386 LTDA:32887889000180	32,90	
000000011	Banco do Brasil S/A - 2	22/03/2022	NFCE nr 15181 ser 0 de RESTAURANTE ARMAZEN 386 LTDA:32887889000180		32,90
000000005	Caixa	22/03/2022	NFCE nr 15181 ser 0 de RESTAURANTE ARMAZEN 386 LTDA:32887889000180	474,00	
000000011	Banco do Brasil S/A - 2	22/03/2022	NFCE nr 10558 ser 1 de BHG EQUIPAMENTOS E INFORMATICA LTDA - ME		474,00
000001314	Despesas com Veículos	22/03/2022	NFCE nr 125844 ser 10 de COM E TRANSP DE COMB POSTAL LTDA	102,90	
000000005	Caixa	22/03/2022	NFCE nr 125844 ser 10 de COM E TRANSP DE COMB POSTAL LTDA		102,90
000000203	Materia Prima em Geral	22/03/2022	NFE nr 4858 ser 0 de ALTO URUGUAI COMERCIO DE GASES LTDA	489,00	
000000005	Caixa	22/03/2022	NFE nr 4858 ser 0 de ALTO URUGUAI COMERCIO DE GASES LTDA		489,00
000001407	Despesas com Veículos	22/03/2022	COMBUSTIVEL	102,90	
000000005	Caixa	22/03/2022	COMBUSTIVEL		102,90
000001312	Despesas com Viagens	22/03/2022	RESTAURANTE ROTA DO SUL	37,00	
000000005	Caixa	22/03/2022	RESTAURANTE ROTA DO SUL		37,00
000001312	Despesas com Viagens	22/03/2022	REFEICAO	39,90	
000000005	Caixa	22/03/2022	REFEICAO		39,90
000001407	Despesas com Veículos	22/03/2022	COMBUSTIVEL	250,00	
000000005	Caixa	22/03/2022	COMBUSTIVEL		250,00
000000005	Caixa	22/03/2022	PX EMITIDO DUTRA IF - Sicoob	500,00	
000000011	Banco do Brasil S/A - 2	22/03/2022	PX EMITIDO DUTRA IF		500,00
000000008	Caixa	22/03/2022	TED-CRÉDITO EM CONTA - Banco do Brasil SA	103.550,00	
000000011	Banco do Brasil S/A - 2	22/03/2022	TED-CRÉDITO EM CONTA		103.550,00

LIVRO DIÁRIO GERAL

Empresa: TS INDUSTRIA E COMERCIO DE EQUIPAMENTOS LTDA.
 CNPJ: 30.934.925/0001-70 IE: 0390179647
 Endereço: RUA SERGIPE, 1042
 Bairro: BELA VISTA
 Cidade: ERECHIM - RS
 Folha: 00030 Livro: 00006

Emp.: 18
 Fone: (054)37123-954
 CEP: 99.704-078
 Período: 01/01/2022 a 31/12/2022

Conta	Nome da Conta	Data	Histórico	Débito	Crédito
000000005	Caixa	22/03/2022	TED-CRÉDITO EM CONTA - Banco do Brasil SA		19.542,00
000000005	Caixa	22/03/2022	TAR PROCESSAMENTO CHEQUE - Banco do Brasil SA	2,85	
000000011	Banco do Brasil S/A - 2	22/03/2022	TAR PROCESSAMENTO CHEQUE		2,85
000000005	Caixa	22/03/2022	PAGAMENTO DE BOLETO - Banco do Brasil SA	430,36	
000000011	Banco do Brasil S/A - 2	22/03/2022	PAGAMENTO DE BOLETO		430,36
000000005	Caixa	22/03/2022	PAGAMENTO DE BOLETO - Banco do Brasil SA	477,00	
000000011	Banco do Brasil S/A - 2	22/03/2022	PAGAMENTO DE BOLETO		477,00
000000005	Caixa	22/03/2022	PAGAMENTO DE BOLETO - Banco do Brasil SA	981,22	
000000011	Banco do Brasil S/A - 2	22/03/2022	PAGAMENTO DE BOLETO		981,22
000000005	Caixa	22/03/2022	SAQUE NO TAA - Banco do Brasil SA	1.000,00	
000000011	Banco do Brasil S/A - 2	22/03/2022	SAQUE NO TAA		1.000,00
000000005	Caixa	22/03/2022	BB RF MAIS AUTOMATICO - Banco do Brasil SA	22.888,58	
000000011	Banco do Brasil S/A - 2	22/03/2022	BB RF MAIS AUTOMATICO		22.888,58
000000011	Banco do Brasil S/A - 2	22/03/2022	CHEQUE DEVOLV SEM FUNDOS	5.500,00	
000000005	Caixa	22/03/2022	CHEQUE DEVOLV SEM FUNDOS - Banco do Brasil SA		5.500,00
000000011	Banco do Brasil S/A - 2	22/03/2022	TED TRANS ELETRODISPONIV - Banco do Brasil SA	1.320,00	
000000005	Caixa	22/03/2022	TED TRANS ELETRODISPONIV		1.320,00
000000011	Banco do Brasil S/A - 2	22/03/2022	TED - Banco do Brasil SA	8.548,00	
000000005	Caixa	22/03/2022	TED		8.548,00
000000011	Banco do Brasil S/A - 2	22/03/2022	TED - Banco do Brasil SA	83.500,00	
000000005	Caixa	22/03/2022	TED		83.500,00
000001453	Despesas Bancárias	22/03/2022	TAXA BACEN DEVOLUC DOCUM - Banco do Brasil SA	0,35	
000000011	Banco do Brasil S/A - 2	22/03/2022	TAXA BACEN DEVOLUC DOCUM		0,35
000000011	Banco do Brasil S/A - 2	22/03/2022	TARIF ADIC CHEQUE COMPE - Banco do Brasil SA	6,60	
000000005	Caixa	22/03/2022	TARIF ADIC CHEQUE COMPE		6,60
000001453	Despesas Bancárias	22/03/2022	TAR DOC TED ELETRONICO - Banco do Brasil SA	11,00	
000000011	Banco do Brasil S/A - 2	22/03/2022	TAR DOC TED ELETRONICO		11,00
000001453	Despesas Bancárias	22/03/2022	TEDEPESAL - Banco do Brasil SA	21,95	
000000011	Banco do Brasil S/A - 2	22/03/2022	TEDEPESAL		21,95
000000011	Banco do Brasil S/A - 2	22/03/2022	TEDEPESAL - Banco do Brasil SA	21,95	
000000005	Caixa	22/03/2022	TEDEPESAL		21,95
TOTAIS DO DIA				260.008,93	260.008,93
000001314	Despesas com Veículos	23/03/2022	NFCE nr 125956 ser 10 de COM E TRANSP DE COMB POSTAL LTDA	243,56	
000000005	Caixa	23/03/2022	NFCE nr 125956 ser 10 de COM E TRANSP DE COMB POSTAL LTDA		243,56
000000011	Banco do Brasil S/A - 2	23/03/2022	COMBUSTIVEL	243,56	
000000005	Caixa	23/03/2022	COMBUSTIVEL		243,56
000001407	Despesas com Veículos	23/03/2022	COMBUSTIVEL	243,56	
000000005	Caixa	23/03/2022	COMBUSTIVEL		243,56
000001339	Rescisões	23/03/2022	RESCISAO MOACIR JOSE DOS SANTOS	12.034,11	
000000005	Caixa	23/03/2022	RESCISAO MOACIR JOSE DOS SANTOS		12.034,11
000000018	Banco Sicoob S.A. - 1	23/03/2022	CRÉD.TED-STR	1.500,00	
000000005	Caixa	23/03/2022	CRÉD.TED-STR - Sicoob		1.500,00
000000005	Caixa	23/03/2022	CHEQUE COMPE INTEGRADA - Sicoob	2.000,00	
000000018	Banco Sicoob S.A. - 1	23/03/2022	CHEQUE COMPE INTEGRADA		2.000,00
000000005	Caixa	23/03/2022	CHEQUE COMPE INTEGRADA - Sicoob	2.500,00	
000000018	Banco Sicoob S.A. - 1	23/03/2022	CHEQUE COMPE INTEGRADA		2.500,00
000000011	Banco do Brasil S/A - 2	23/03/2022	BB RF MAIS AUTOMATICO	7.997,57	
000000005	Caixa	23/03/2022	BB RF MAIS AUTOMATICO - Banco do Brasil SA		7.997,57
000000005	Caixa	23/03/2022	PAGAMENTO DE BOLETO - Banco do Brasil SA	908,62	
000000011	Banco do Brasil S/A - 2	23/03/2022	PAGAMENTO DE BOLETO		908,62
000000005	Caixa	23/03/2022	TED TRANS ELETRODISPONIV - Banco do Brasil SA	1.500,00	
000000011	Banco do Brasil S/A - 2	23/03/2022	TED TRANS ELETRODISPONIV		1.500,00
000000005	Caixa	23/03/2022	CHEQUE COMPENSADO - Banco do Brasil SA	5.500,00	
000000011	Banco do Brasil S/A - 2	23/03/2022	CHEQUE COMPENSADO		5.500,00
000001453	Despesas Bancárias	23/03/2022	TAR DOC TED ELETRONICO - Banco do Brasil SA	11,00	
000000011	Banco do Brasil S/A - 2	23/03/2022	TAR DOC TED ELETRONICO		11,00
000001453	Despesas Bancárias	23/03/2022	TARIFA DEVOL DE CHEQUE - Banco do Brasil SA	77,95	
000000011	Banco do Brasil S/A - 2	23/03/2022	TARIFA DEVOL DE CHEQUE		77,95
TOTAIS DO DIA				34.759,93	34.759,93
000001314	Despesas com Veículos	24/03/2022	NFCE nr 126095 ser 10 de COM E TRANSP DE COMB POSTAL LTDA	279,01	
000000005	Caixa	24/03/2022	NFCE nr 126095 ser 10 de COM E TRANSP DE COMB POSTAL LTDA		279,01
000001407	Despesas com Veículos	24/03/2022	COMBUSTIVEL	279,01	
000000005	Caixa	24/03/2022	COMBUSTIVEL		279,01
000000019	Banco Sicoob S.A. - 1	24/03/2022	CRÉD.TED-STR	6.750,00	
000000005	Caixa	24/03/2022	CRÉD.TED-STR - Sicoob		6.750,00
000000005	Banco Sicoob	24/03/2022	DEB.EMPRESSTIMO - Sicoob	1.485,83	
000000018	Banco Sicoob S.A. - 1	24/03/2022	DEB.EMPRESSTIMO - Sicoob		1.485,83
00000001					

LIVRO DIÁRIO GERAL

Empresa: TS INDUSTRIA E COMERCIO DE EQUIPAMENTOS LTDA.
 CNPJ: 30.934.925/0001-70
 Endereço: RUA SERGIPE, 1042
 Bairro: BELA VISTA
 Cidade: ERECHIM - RS
 Folha: 00031 Livro: 00006

Emp.: 18
 Fone: (054)37123-954
 CEP: 99.704-078
 Período: 01/01/2022 a 31/12/2022

Conta	Nome da Conta	Data	Histórico	Débito	Crédito
000000005	Caixa	24/03/2022	TED TRANSF ELETRÔNICO - Banco do Brasil SA	8,750,00	
000000011	Bando do Brasil S/A - 2	24/03/2022	TED TRANSF ELETRÔNICO		8.750,00
0000001453	Despesas Bancárias	24/03/2022	TARIF ADIC CHEQUE COMPE - Banco do Brasil SA	6,60	
000000011	Bando do Brasil S/A - 2	24/03/2022	TARIF ADIC CHEQUE COMPE		6,60
0000001453	Despesas Bancárias	24/03/2022	TAR DOCTED ELETRÔNICO - Banco do Brasil SA	11,00	
000000011	Bando do Brasil S/A - 2	24/03/2022	TAR DOCTED ELETRÔNICO		11,00
TOTAIS DO DIA				23.184,35	23.184,35
000000205	Caixa	25/03/2022	NFE nr 350 ser 1 a MUNICIPIO DE HIDROLANDIA	12.220,00	
000000205	Venda de Produtos com Tributação	25/03/2022	NFE nr 350 ser 1 a MUNICIPIO DE HIDROLANDIA		12.220,00
000000205	Caixa	25/03/2022	NFE nr 351 ser 1 a MUNICIPIO DE BRASLANDIA	19.248,00	
000000205	Venda de Produtos com Tributação	25/03/2022	NFE nr 351 ser 1 a MUNICIPIO DE BRASLANDIA		19.248,00
000000205	Caixa	25/03/2022	NFE nr 352 ser 1 a LOTEADORA 4 IRMAOS LTDA	5.900,00	
000000205	Venda de Produtos com Tributação	25/03/2022	NFE nr 352 ser 1 a LOTEADORA 4 IRMAOS LTDA		5.900,00
000000247	Outros Estoques de Bens/Mercador	25/03/2022	NFE nr 5690 ser 1 e ARDUINO GALINA E CIA LTDA	6,00	
000000247	Outros Estoques de Bens/Mercador	25/03/2022	NFE nr 5690 ser 1 e ARDUINO GALINA E CIA LTDA		6,00
000000247	Outros Estoques de Bens/Mercador	25/03/2022	NFE nr 5697 ser 1 de ARDUINO GALINA & CIA. LTDA	6,00	
000000247	Outros Estoques de Bens/Mercador	25/03/2022	NFE nr 5697 ser 1 de ARDUINO GALINA & CIA. LTDA		6,00
0000001314	Despesas com Veículos	25/03/2022	NFE nr 6860 ser 1 de ARDUINO GALINA & CIA. LTDA	1.850,00	
000000205	Caixa	25/03/2022	NFE nr 6860 ser 1 de ARDUINO GALINA & CIA. LTDA		1.850,00
000000203	Materia Prima em Geral	25/03/2022	NFE nr 47475 ser 2 de EDILSON CESAR DE CARLI	377,20	
0000001314	Despesas com Veículos	25/03/2022	NFE nr 47475 ser 2 de EDILSON CESAR DE CARLI		92,85
000000205	Caixa	25/03/2022	NFE nr 47475 ser 2 de EDILSON CESAR DE CARLI		377,20
000000203	Materia Prima em Geral	25/03/2022	NFE nr 47475 ser 2 de EDILSON CESAR DE CARLI		92,85
0000001314	Despesas com Veículos	25/03/2022	NFE nr 2190 ser 1 de LUCAS DIVAN CALGARO - ME	138,50	
000000205	Caixa	25/03/2022	NFE nr 2190 ser 1 de LUCAS DIVAN CALGARO - ME		138,50
000000203	Materia Prima em Geral	25/03/2022	NFE nr 3378 ser 1 de SEMPRE NOVA DISTRIBUIDORA DE FERRAGENS LTDA	125,00	
0000001314	Despesas com Veículos	25/03/2022	NFE nr 3378 ser 1 de SEMPRE NOVA DISTRIBUIDORA DE FERRAGENS LTDA		301,36
000000205	Caixa	25/03/2022	NFE nr 3378 ser 1 de SEMPRE NOVA DISTRIBUIDORA DE FERRAGENS LTDA		125,00
0000001312	Despesas com Viagens	25/03/2022	LANCHE	25,00	
000000205	Caixa	25/03/2022	LANCHE		25,00
000000011	Bando do Brasil S/A - 2	25/03/2022	BB RF MAIS AUTOMATICO	2.293,12	
000000005	Caixa	25/03/2022	BB RF MAIS AUTOMATICO - Banco do Brasil SA		2.293,12
000000005	Caixa	25/03/2022	PAGAMENTO DE BOLETO - Banco do Brasil SA	259,50	
000000011	Bando do Brasil S/A - 2	25/03/2022	PAGAMENTO DE BOLETO		259,50
000000005	Caixa	25/03/2022	PAGAMENTO DE BOLETO - Banco do Brasil SA	720,32	
000000011	Bando do Brasil S/A - 2	25/03/2022	PAGAMENTO DE BOLETO		720,32
000000005	Caixa	25/03/2022	PAGAMENTO DE BOLETO - Banco do Brasil SA	1.197,64	
000000011	Bando do Brasil S/A - 2	25/03/2022	PAGAMENTO DE BOLETO		1.197,64
000001402	Despesas de Água	25/03/2022	PGTO CONTA AGUA - Banco do Brasil SA	115,78	
000000011	Bando do Brasil S/A - 2	25/03/2022	PGTO CONTA AGUA		115,78
TOTAIS DO DIA				44.950,26	44.950,26
000001214	Despesas com Veículos	26/03/2022	NFCE nr 128406 ser 10 de COM E TRANSP DE COMB POSTAL LTDA	707,28	
000000005	Caixa	26/03/2022	NFCE nr 128406 ser 10 de COM E TRANSP DE COMB POSTAL LTDA		707,28
000001407	Despesas com Veículos	26/03/2022	COMBUSTIVEL	707,28	
000000005	Caixa	26/03/2022	COMBUSTIVEL		707,28
000001407	Despesas com Veículos	26/03/2022	COMBUSTIVEL	707,28	
000000005	Caixa	26/03/2022	COMBUSTIVEL		707,28
TOTAIS DO DIA				2.121,84	2.121,84
000000203	Materia Prima em Geral	28/03/2022	NFE nr 314721 ser 1 de IMDEPA ROLAMENTOS IMPORT, COMERC, LTDA	3.320,41	
000000205	Caixa	28/03/2022	NFE nr 314721 ser 1 de IMDEPA ROLAMENTOS IMPORT, COMERC, LTDA		3.320,41
000000203	Materia Prima em Geral	28/03/2022	NFE nr 6070 ser 1 de COMERCIO DE TINTAS ALTO URUGUAI LTDA - ME	30,00	
0000001314	Despesas com Veículos	28/03/2022	NFE nr 6070 ser 1 de COMERCIO DE TINTAS ALTO URUGUAI LTDA - ME		94,00
000000205	Caixa	28/03/2022	NFE nr 6070 ser 1 de COMERCIO DE TINTAS ALTO URUGUAI LTDA - ME		124,00
000000203	Materia Prima em Geral	28/03/2022	NFE nr 2191 ser 1 de LUCAS DIVAN CALGARO - ME	115,90	
000001314	Despesas com Veículos	28/03/2022	NFE nr 2191 ser 1 de LUCAS DIVAN CALGARO - ME		430,50
000000205	Caixa	28/03/2022	NFE nr 2191 ser 1 de LUCAS DIVAN CALGARO - ME		549,40
000001314	Despesas com Veículos	28/03/2022	NFCE nr 128765 ser 10 de COM E TRANSP DE COMB POSTAL LTDA	100,00	
000000205	Caixa	28/03/2022	NFCE nr 128765 ser 10 de COM E TRANSP DE COMB POSTAL LTDA		100,00
000000307	Frete sobre Produtos	28/03/2022	GTE nr 4307237 ser 1 de EXPRESSO SAO MIGUEL LTDA	124,00	
000000205	Caixa	28/03/2022	GTE nr 4307237 ser 1 de EXPRESSO SAO MIGUEL LTDA		124,00
000001407	Despesas com Veículos	28/03/2022	COMBUSTIVEL	100,00	
000000205	Caixa	28/03/2022	COMBUSTIVEL		100,00
000001407	Despesas com Veículos	28/03/2022	COMBUSTIVEL	737,52	
000000205	Caixa	28/03/2022	COMBUSTIVEL		737,52
000001312	Despesas com Viagens	28/03/2022	REFEICAO	32,90	
000000205	Caixa	28/03/2022	REFEICAO		32,90
000000018	Banco Sicob S.A. - 1	28/03/2022	CRÉD.TED-STR	11.800,00	
000000005	Caixa	28/03/2022	CRÉD.TED-STR - Sicob		11.800,00
000000018	Banco Sicob S.A. - 1	28/03/2022	CRÉD.TED-STR	11.780,00	
000000005	Caixa	28/03/2022	CRÉD.TED-STR - Sicob		11.780,00

LIVRO DIÁRIO GERAL

Empresa: TS INDUSTRIA E COMERCIO DE EQUIPAMENTOS LTDA.
 CNPJ: 30.934.925/0001-70
 Endereço: RUA SERGIPE, 1042
 Bairro: BELA VISTA
 Cidade: ERECHIM - RS
 Folha: 00032 Livro: 00006

Emp.: 18
 Fone: (054)37123-954
 CEP: 99.704-078
 Período: 01/01/2022 a 31/12/2022

Conta	Nome da Conta	Data	Histórico	Débito	Crédito
000000005	Caixa	28/03/2022	CHEQUE COMPE INTEGRADA - Sicob	2.347,00	
000000018	Banco Sicob S.A. - 1	28/03/2022	CHEQUE COMPE INTEGRADA		2.347,00
000000005	Caixa	28/03/2022	DEBITO EMISSAO TED MESMA TITULARIDADE - Sicob	11.800,00	
000000018	Banco Sicob S.A. - 1	28/03/2022	DEBITO EMISSAO TED MESMA TITULARIDADE - Sicob		11.800,00
000000005	Caixa	28/03/2022	DEBITO EMISSAO TED MESMA TITULARIDADE - Sicob	11.800,00	
000000018	Banco Sicob S.A. - 1	28/03/2022	DEBITO EMISSAO TED MESMA TITULARIDADE - Sicob		11.800,00
000000011	Bando do Brasil S/A - 2	28/03/2022	TED-CRÉDITO EM CONTA	11.800,00	
000000005	Caixa	28/03/2022	TED-CRÉDITO EM CONTA - Banco do Brasil SA		11.800,00
000000011	Bando do Brasil S/A - 2	28/03/2022	BB RF MAIS AUTOMATICO	759,53	
000000005	Caixa	28/03/2022	BB RF MAIS AUTOMATICO - Banco do Brasil SA		759,53
000000005	Caixa	28/03/2022	PAGAMENTO DE BOLETO - Banco do Brasil SA	59,00	
000000011	Bando do Brasil S/A - 2	28/03/2022	PAGAMENTO DE BOLETO		59,00
000000005	Caixa	28/03/2022	PAGAMENTO DE BOLETO - Banco do Brasil SA	525,50	
000000011	Bando do Brasil S/A - 2	28/03/2022	PAGAMENTO DE BOLETO		525,50
000000005	Caixa	28/03/2022	PAGAMENTO DE BOLETO - Banco do Brasil SA	2.881,53	
000000011	Bando do Brasil S/A - 2	28/03/2022	PAGAMENTO DE BOLETO		2.881,53
000000503	Caixa	28/03/2022	CAP GERO DIX AMORTIZAÇÃO - Banco do Brasil SA	4.583,50	
000000011	Bando do Brasil S/A - 2	28/03/2022	CAP GERO DIX AMORTIZAÇÃO - Banco do Brasil SA		4.583,50
000000005	Caixa	28/03/2022	PX - ENVIADO - Banco do Brasil SA	4.500,00	
000000011	Bando do Brasil S/A - 2	28/03/2022	PX - ENVIADO		4.500,00
000001453	Despesas Bancárias	28/03/2022	TARIFA PIX ENVIADO - Banco do Brasil SA	10,00	
000000011	Bando do Brasil S/A - 2	28/03/2022	TARIFA PIX ENVIADO		10,00
TOTAIS DO DIA				70.841,20	70.841,20
000001407	Despesas com Veículos	29/03/2022	COMBUSTIVEL	821,23	
000000005	Caixa	29/03/2022	COMBUSTIVEL		821,23
000001312	Despesas com Viagens	29/03/2022	REFEICAO	25,00	
000000005	Caixa	29/03/2022	REFEICAO		25,00
000001453	Despesas Bancárias	29/03/2022	TED INTERNET - Sicob	6,00	
000000018	Banco Sicob S.A. - 1	29/03/2022	TED INTERNET		6,00
000000011	Bando do Brasil S/A - 2	29/03/2022	BB RF MAIS AUTOMATICO	4.364,52	
000000005	Caixa	29/03/2022	BB RF MAIS AUTOMATICO - Banco do Brasil SA		4.364,52
000000005	Caixa	29/03/2022	CHEQUE COMPENSADO - Banco do Brasil SA	2.532,00	
000000011	Bando do Brasil S/A - 2	29/03/2022	CHEQUE COMPENSADO		2.532,00
000001342	FGTS	29/03/2022	MULTA FGTS	1.832,52	
000000005	Caixa	29/03/2022	MULTA FGTS		1.832,52
000000005	Caixa	29/03/2022	MULTA FGTS	1.832,52	
TOTAIS DO DIA				8.563,27	8.563,27
000001407	Despesas com Veículos	30/03/2022	COMBUSTIVEL	510,07	
000000005	Caixa	30/03/2022	COMBUSTIVEL		510,07
000001407	Despesas com Veículos	30/03/2022	POSTO ABOBRAG	722,21	
000000005	Caixa	30/03/2022	POSTO ABOBRAG		722,21
000001312	Despesas com Viagens	30/03/2022	REFEICAO	35,00	
000000005	Caixa	30/03/2022	REFEICAO		35,00
000001312	Despesas com Viagens	30/03/2022	REFEICAO	18,00	
000000005	Caixa	30/03/2022	REFEICAO		18,00
000000018	Banco Sicob S.A. - 1	30/03/2022	CRÉD.TED-STR	81.895,00	
000000005	Caixa	30/03/2022	CRÉD.TED-STR - Sicob		81.895,00
000000005	Caixa	30/03/2022	DEBITO EMISSAO TED MESMA TITULARIDADE - Sicob	81.000,00	
000000018	Banco Sicob S.A. - 1	30/03/2022	DEBITO EMISSAO TED MESMA TITULARIDADE - Sicob		81.000,00
000000011	Bando do Brasil S/A - 2	30/03/2022	TED-CRÉDITO EM CONTA	81.000,00	
000000005	Caixa	30/03/2022	TED-CRÉDITO EM CONTA - Banco do Brasil SA		81.000,00
000000005	Caixa	30/03/2022	TAR PROCESSAMENTO CHEQUE - Banco do Brasil SA	2,65	
000000011	Bando do Brasil S/A - 2	30/03/2022	TAR PROCESSAMENTO CHEQUE		2,65
000000005	Caixa	30/03/2022	PAGAMENTO DE BOLETO - Banco do Brasil SA	478,05	
000000011	Bando do Brasil S/A - 2	30/03/2022	PAGAMENTO DE BOLETO		478,05
000000005	Caixa	30/03/2022	PAGAMENTO DE BOLETO - Banco do Brasil SA	1.144,00	
000000011	Bando do Brasil S/A - 2	30/03/2022	PAGAMENTO DE BOLETO		1.144,00
000000005	Caixa	30/03/2022	BB RF MAIS AUTOMATICO - Banco do Brasil SA	78.375,30	
000000011	Bando do Brasil S/A - 2	30/03/2022	BB RF MAIS AUTOMATICO		78.375,30
TOTAIS DO DIA				328.160,28	328.160,28
000000203	Materia Prima em Geral	31/03/2022	NFE nr 468 ser 1 de NORTE SUL METAIS LTDA	3.699,99	
000000005	Caixa	31/03/2022	NFE nr 468 ser 1 de NORTE SUL METAIS LTDA		3.699,99
000000203	Materia Prima em Geral	31/03/2022	NFE nr 407637 ser 1 de CIA. JORNALISTICA J C JARRGOS	59,00	
000000005	Caixa	31/03/2022	NFE nr 407637 ser 1 de CIA. JORNALISTICA J C JARRGOS		59,00
000001407	Despesas com Veículos	31/03/2022	COMBUSTIVEL	604,04	
000000005	Caixa	31/03/2022	COMBUSTIVEL		604,04
000001312	Despesas com Viagens	31/03/2022	REFEICAO	34,90	
000000005	Caixa	31/03/2022	REFEICAO		34,90
000000005	Caixa	31/03/2022	LANCHE	10,50	

LIVRO DIÁRIO GERAL

Empresa: TS INDUSTRIA E COMERCIO DE EQUIPAMENTOS LTDA.
 CNPJ: 30.934.925/0001-70 IE: 0390179647
 Endereço: RUA SERGIPE, 1042
 Bairro: BELA VISTA
 Cidade: ERECHIM - RS
 Folha: 00033 Livro: 00006

Emp.: 18
 Fone: (054)37123-954
 CEP: 99.704-078
 Período: 01/01/2022 a 31/12/2022

Conta	Nome da Conta	Data	Histórico	Débito	Crédito
000000005	Caixa	31/03/2022	REFEICAÇÃO		37,88
000001312	Despesas com Viagens	31/03/2022	LANCHE	27,00	
000000005	Caixa	31/03/2022	LANCHE		27,00
000001453	Despesas Bancárias	31/03/2022	TED INTERNET - Sicob	4,00	
000000018	Banco Sicob S.A. - 1	31/03/2022	TED INTERNET		4,00
000001453	Despesas Bancárias	31/03/2022	DÉB.SEGURO EMPRÉSTIMO - Sicob	7,47	
000000018	Banco Sicob S.A. - 1	31/03/2022	DÉB.SEGURO EMPRÉSTIMO		7,47
000000011	Banco do Brasil S/A - 2	31/03/2022	BB RF MAIS AUTOMÁTICO	30.456,72	
000000005	Caixa	31/03/2022	BB RF MAIS AUTOMÁTICO - Banco do Brasil SA		30.456,72
000000011	Banco do Brasil S/A - 2	31/03/2022	DEPÓSITO ONLINE	1.146,15	
000000005	Caixa	31/03/2022	DEPÓSITO ONLINE - Banco do Brasil SA		1.146,15
000000011	Banco do Brasil S/A - 2	31/03/2022	TED-CRÉDITO EM CONTA	690,00	
000000005	Caixa	31/03/2022	TED-CRÉDITO EM CONTA - Banco do Brasil SA		690,00
000000011	Banco do Brasil S/A - 2	31/03/2022	TAR PAG SALAR CRÉD CONTA - Banco do Brasil SA	19,08	
000000005	Caixa	31/03/2022	TAR PAG SALAR CRÉD CONTA		19,08
000000011	Banco do Brasil S/A - 2	31/03/2022	PAGAMENTO DE BOLETO - Banco do Brasil SA	209,49	
000000005	Caixa	31/03/2022	PAGAMENTO DE BOLETO		209,49
000000011	Banco do Brasil S/A - 2	31/03/2022	PAGAMENTO DE BOLETO - Banco do Brasil SA	1.675,00	
000000005	Caixa	31/03/2022	PAGAMENTO DE BOLETO		1.675,00
000000011	Banco do Brasil S/A - 2	31/03/2022	PAGAMENTO DE BOLETO - Banco do Brasil SA	1.705,55	
000000005	Caixa	31/03/2022	PAGAMENTO DE BOLETO		1.705,55
000000011	Banco do Brasil S/A - 2	31/03/2022	PAGAMENTO DE BOLETO - Banco do Brasil SA	2.183,34	
000000005	Caixa	31/03/2022	PAGAMENTO DE BOLETO		2.183,34
000000011	Banco do Brasil S/A - 2	31/03/2022	SAQUE NO CAIXA - Banco do Brasil SA	3.400,00	
000000005	Caixa	31/03/2022	SAQUE NO CAIXA		3.400,00
000000011	Banco do Brasil S/A - 2	31/03/2022	TED TRANSFELETRDISPONIV - Banco do Brasil SA	3.700,00	
000000005	Caixa	31/03/2022	TED TRANSFELETRDISPONIV		3.700,00
000000011	Banco do Brasil S/A - 2	31/03/2022	PIX - ENVIADO - Banco do Brasil SA	1.200,00	
000000005	Caixa	31/03/2022	PIX - ENVIADO		1.200,00
000000011	Banco do Brasil S/A - 2	31/03/2022	TRANSFERÊNCIA ENVIADA - Banco do Brasil SA	340,00	
000000005	Caixa	31/03/2022	TRANSFERÊNCIA ENVIADA		340,00
000001451	Juros Sobre Financiamentos	31/03/2022	COBRANÇA DE JUROS - Banco do Brasil SA	10,55	
000000011	Banco do Brasil S/A - 2	31/03/2022	COBRANÇA DE JUROS		10,55
000001453	Despesas Bancárias	31/03/2022	TARIFA SAQUE PESSOAL - Banco do Brasil SA	3,30	
000000011	Banco do Brasil S/A - 2	31/03/2022	TARIFA SAQUE PESSOAL		3,30
000001453	Despesas Bancárias	31/03/2022	TARIFA PIX ENVIADO - Banco do Brasil SA	10,00	
000000011	Banco do Brasil S/A - 2	31/03/2022	TARIFA PIX ENVIADO		10,00
000001453	Despesas Bancárias	31/03/2022	TAR DOCTED ELETRÔNICO - Banco do Brasil SA	11,00	
000000011	Banco do Brasil S/A - 2	31/03/2022	TAR DOCTED ELETRÔNICO		11,00
000000011	Simples Nacional Parcelamento	31/03/2022	IMPOSTOS - Banco do Brasil SA	1.146,15	
000000011	Banco do Brasil S/A - 2	31/03/2022	IMPOSTOS - Banco do Brasil SA 15-60	1.008,67	
000000011	Simples Nacional Parcelamento	31/03/2022	IMPOSTOS - Banco do Brasil SA 15-60		1.008,67
000000011	Banco do Brasil S/A - 2	31/03/2022	HORAS FALTAS INJUSTIFICADA DIU 03/2022	14.126,72	
000001334	Salários	31/03/2022	HORAS FALTAS INJUSTIFICADA DIU 03/2022		578,84
000001334	Salários	31/03/2022	INSALUBRIDADE 03/2022	640,68	
000000533	Previdência Social e Pagar	31/03/2022	INSS (empregados) 03/2022		1.608,69
000001342	FGTS	31/03/2022	FGTS 03/2022	1.745,26	
000000534	FGTS a Pagar	31/03/2022	FGTS 03/2022		1.745,26
000001334	Salários	31/03/2022	HORAS EXTRAS DIURNAS 50% 03/2022	1.078,02	
000001334	Salários	31/03/2022	03/2022	52,12	
000001334	Salários	31/03/2022	13. SALARIO A.P. 03/2022	250,00	
000001334	Salários	31/03/2022	13. SALARIO A.P. 03/2022		250,00
000001334	Salários	31/03/2022	DESC VALES 03/2022	250,00	
000001334	Salários	31/03/2022	DESCONTO DE VALES 03/2022		214,62
000001334	Salários	31/03/2022	HORAS EXTRAS NOTURNAS 50% 03/2022	63,02	
000001334	Salários	31/03/2022	INSALUBRIDADE RECISAO 03/2022	183,46	
000001338	Rescisões	31/03/2022	FERIAS PROPORC RECISAO 03/2022	1.850,00	
000001338	Rescisões	31/03/2022	HORAS EXTRAS NOTURNAS 100% 03/2022	397,28	
000001334	Salários	31/03/2022	INSS S/ 13. SALARIO 03/2022	85,79	
000001341	Previdência Social	31/03/2022	DSR REFLEXO HORAS EXTRAS 03/2022	74,71	
000001334	Salários	31/03/2022	13. SALARIO RECISAO 03/2022	750,00	
000001339	Rescisões	31/03/2022	AVISO PREVIO INDEENIZADO 03/2022	3.000,00	
000001334	Salários	31/03/2022	MULTA RESCISORA S/FGTS 03/2022	1.260,72	
000001334	Salários	31/03/2022	INDENIZACAO RECISAO NO MES ANT 03/2022	3.000,00	1.260,72
000001334	Salários	31/03/2022	INDENIZACAO RECISAO NO MES ANT 03/2022		3.000,00
000001334	Salários	31/03/2022	INSALUBRIDADE QUEB DE CADX 13 03/2022	20,20	
000001334	Salários	31/03/2022	INSALUBRIDADE QUEB DE CADX 13 03/2022		20,20
000001339	Rescisões	31/03/2022	INSALUBRIDADE 13. RECISAO 03/2022	60,60	
000001334	Salários	31/03/2022	INSALUBRIDADE A.P.J 03/2022	242,40	
000001334	Salários	31/03/2022	INSALUBRIDADE A.P.J 03/2022		242,40
000001339	Rescisões	31/03/2022	INSALUBRIDADE FERIAS PROPORC R 03/2022	125,24	

LIVRO DIÁRIO GERAL

Empresa: TS INDUSTRIA E COMERCIO DE EQUIPAMENTOS LTDA.
 CNPJ: 30.934.925/0001-70 IE: 0390179647
 Endereço: RUA SERGIPE, 1042
 Bairro: BELA VISTA
 Cidade: ERECHIM - RS
 Folha: 00034 Livro: 00006

Emp.: 18
 Fone: (054)37123-954
 CEP: 99.704-078
 Período: 01/01/2022 a 31/12/2022

Conta	Nome da Conta	Data	Histórico	Débito	Crédito
000001339	Rescisões	31/03/2022	LIQUID RECISAO 03/2022		7.920,75
000001338	Rescisões	31/03/2022	MEDIAS HORAS EXTRAS FERIAS PRO 03/2022	128,90	
000001334	Salários	31/03/2022	MED HORAS EXTRAS 13. A.P.J 03/2022	18,80	
000001334	Salários	31/03/2022	MED HORAS EXTRAS 13. A.P.J 03/2022		18,80
000001339	Rescisões	31/03/2022	MED HORAS EXTRAS 13. RECISAO 03/2022	46,31	
000001334	Salários	31/03/2022	MED HORAS EXTRAS A.P.J 03/2022	201,64	
000001334	Salários	31/03/2022	MED VALORES VARIÁVEIS A.P.J 03/2022		201,64
000001334	Salários	31/03/2022	MED VALORES VARIÁVEIS A.P.J 03/2022	0,21	
000001334	Salários	31/03/2022	MED VALORES VARIÁVEIS FERIAS 03/2022	0,22	
000001334	Salários	31/03/2022	MED VALORES VARIÁVEIS 13. A.P. 03/2022	0,02	
000001334	Salários	31/03/2022	MED VALORES VARIÁVEIS 13. A.P. 03/2022		0,02
000001339	Rescisões	31/03/2022	SALDO DE SALARIO 03/2022	2.300,00	
000001334	Salários	31/03/2022	DSR ADICIONAL NOT	2,45	
000001339	Rescisões	31/03/2022	1/3 FERIAS PROPORC RECISAO 03/2022	601,45	
000000534	FGTS a Pagar	31/03/2022	FGTS S/ 13 SALARIO 03/2022	91,51	
000001342	FGTS	31/03/2022	FGTS S/ 13 SALARIO 03/2022		91,51
000001334	Salários	31/03/2022	FERIAS DIURNA A.P.J 03/2022	250,00	
000001334	Salários	31/03/2022	FERIAS DIURNA A.P.J 03/2022		250,00
000001334	Salários	31/03/2022	INSALUBRIDADE FERIAS A.P.J 03/2022	20,20	
000001334	Salários	31/03/2022	INSALUBRIDADE FERIAS A.P.J 03/2022		20,20
000001334	Salários	31/03/2022	MEDIA DE HORAS EXTR FERIAS A.P. 03/2022	16,80	
000001334	Salários	31/03/2022	MEDIA DE HORAS EXTR FERIAS A.P. 03/2022		16,80
000001334	Salários	31/03/2022	MEDIA VALORES VARIÁVEIS FERIAS 03/2022	0,02	
000001334	Salários	31/03/2022	MEDIA VALORES VARIÁVEIS FERIAS 03/2022		0,02
000001334	Salários	31/03/2022	FUNCAO GRATIFICADA A.P.R 03/2022	95,67	
000001334	Salários	31/03/2022	FUNCAO GRATIFICADA A.P.R 03/2022		95,67
000000532	Salários a Pagar	31/03/2022	provisão de Salario e Pagar (líquido) 03/2022	883,30	
000000534	IRRF a Recolher	31/03/2022	IRF a recolher (empregados) 03/2022		11,00
000000533	Previdência Social e Pagar	31/03/2022	INSS SOBRE RPAS 11% RPA N° 53 ADRIANA MAGADA PETRICH CADORE 03/2	100,00	
000001411	Serviços Contábeis	31/03/2022	VALORES RPAS RPA N° 53 ADRIANA MAGADA PETRICH CADORE 03/2022		89,00
000000005	Caixa	31/03/2022	LIQUIDO RPAS RPA N° 53 ADRIANA MAGADA PETRICH CADORE 03/2022		11,00
000000533	Previdência Social e Pagar	31/03/2022	INSS SOBRE RPAS 11% RPA N° 54 ARCHELI PAVONI 03/2022	100,00	
000001411	Serviços Contábeis	31/03/2022	VALORES RPAS RPA N° 54 ARCHELI PAVONI 03/2022		89,00
000000005	Caixa	31/03/2022	LIQUIDO RPAS RPA N° 54 ARCHELI PAVONI 03/2022		11,00
000001333	Pro-Labore Honorários da Diretoria	31/03/2022	provisão de pro labore TAYNA SILVEIRA 03/2022	2.424,00	
000000534	IRRF a Recolher	31/03/2022	IRRF TAYNA SILVEIRA 03/2022		19,00
000000533	Previdência Social e Pagar	31/03/2022	provisão de Inss pro labore TAYNA SILVEIRA 03/2022	266,84	
000000538	Pro Labore e Pagar	31/03/2022	pro labore a pagar (liquido) TAYNA SILVEIRA 03/2022		2.138,36
000000019	Simples Nacional - vendas e serv	31/03/2022	Valor do Simples Nacional - Regime de Competência Gerados no mês	20.817,96	
000000065	Simples Nacional a Recolher	31/03/2022	Valor do Simples Nacional - Regime de Competência Gerados no mês		20.817,96
000000904	Custo de Matéria Prima	31/03/2022	CUSTO	78.456,15	
000000005	Caixa	31/03/2022	CUSTO		78.456,15
TOTALS DO DIA				189.784,82	189.784,82
TOTALS DO MES				2.045.486,80	2.045.486,80
000000005	Caixa	01/04/2022	NFE nr 363 ser 1 a DURANTE ENGENHARIA E CONSTRUCOES LTDA	30.164,00	
000000803	Venda de Produto com Tributação	01/04/2022	NFE nr 363 ser 1 a DURANTE ENGENHARIA E CONSTRUCOES LTDA		10.164,00
000001312	Despesas com Viagens	01/04/2022	REFEICAÇÃO	32,90	
000000005	Caixa	01/04/2022	REFEICAÇÃO		32,90
000001312	Despesas com Viagens	01/04/2022	REFEICAÇÃO	29,00	
000000005	Caixa	01/04/2022	REFEICAÇÃO		29,00
000001312	Despesas com Viagens	01/04/2022	REFEICAÇÃO	22,47	
000000005	Caixa	01/04/2022	REFEICAÇÃO		22,47
000000005	Caixa	01/04/2022	JUROS CONTA GARANTIDA - Sicob	120,37	
000000018	Banco Sicob S.A. - 1	01/04/2022	JUROS CONTA GARANTIDA		120,37
000001453	Despesas Bancárias	01/04/2022	DÉB.JOF - Sicob	3,37	
000000018	Banco Sicob S.A. - 1	01/04/2022	DÉB.JOF - Sicob		3,37
000001453	Despesas Bancárias	01/04/2022	DÉB.JOF	12,34	
000000018	Banco Sicob S.A. - 1	01/04/2022	DÉB.JOF		12,34
000000011	Banco do Brasil S/A - 2	01/04/2022	BB RF MAIS AUTOMÁTICO	1.809,07	
000000005	Caixa	01/04/2022	BB RF MAIS AUTOMÁTICO - Banco do Brasil SA		1.809,07
000000005	Caixa	01/04/2022	PAGAMENTO DE BOLETO - Banco do Brasil SA	178,50	
000000011	Banco do Brasil S/A - 2	01/04/2022	PAGAMENTO DE BOLETO		178,50
000000005	Caixa	01/04/2022	PAGAMENTO DE BOLETO - Banco do Brasil SA	1.471,50	
000000011	Banco do Brasil S/A - 2	01/04/2022	PAGAMENTO DE BOLETO		1.471,50
000000005	Caixa	01/04/2022	PIX - ENVIADO - Banco do Brasil SA	150,00	
000000011	Banco do Brasil S/A - 2	01/04/2022	PIX - ENVIADO		150,00
000001453	Des				

LIVRO DIÁRIO GERAL

Empresa: TS INDUSTRIA E COMERCIO DE EQUIPAMENTOS LTDA.
 CNPJ: 30.934.925/0001-70 I.E: 0390179647
 Endereço: RUA SERGIPE, 1042
 Bairro: BELA VISTA
 Cidade: ERECHIM - RS
 Folha: 00035 Livro: 00006

Emp: 18
 Fone: (054)37123-954
 CEP: 99.704-078
 Período: 01/01/2022 a 31/12/2022

Conta	Nome da Conta	Data	Histórico	Débito	Crédito
0000000203	Materia Prima em Geral	04/04/2022	NFE nr 721 ser 2 de MCR MECANICA DIESEL LTDA	697,00	
0000000005	Caixa	04/04/2022	NFE nr 721 ser 2 de MCR MECANICA DIESEL LTDA		697,00
0000000247	Outros Estoque de Bena/Mercador	04/04/2022	NFE nr 704 ser 1 de COM E TRANSP DE COMB POSTAL LTDA	100,00	
0000000247	Outros Estoque de Bena/Mercador	04/04/2022	NFE nr 704 ser 1 de COM E TRANSP DE COMB POSTAL LTDA		100,00
0000000203	Materia Prima em Geral	04/04/2022	NFC nr 10593 ser 1 de Fabrice Degaperd	67,00	
0000000005	Caixa	04/04/2022	NFC nr 10593 ser 1 de Fabrice Degaperd		67,00
0000000203	Materia Prima em Geral	04/04/2022	NFCE nr 3900 ser 0 de RESTAURANTE DO NECA LTDA ME	28,00	
0000000005	Caixa	04/04/2022	NFCE nr 3900 ser 0 de RESTAURANTE DO NECA LTDA ME		28,00
0000000203	Materia Prima em Geral	04/04/2022	NFCE nr 123 ser 2 de RESTAURANTE E LANCHERIA CONVENTOS LTDA ME	124,00	
0000000005	Caixa	04/04/2022	NFCE nr 123 ser 2 de RESTAURANTE E LANCHERIA CONVENTOS LTDA ME		124,00
000001314	Despesas com Veiculos	04/04/2022	NFCE nr 128090 ser 10 de COM E TRANSP DE COMB POSTAL LTDA	595,97	
0000000005	Caixa	04/04/2022	NFCE nr 128090 ser 10 de COM E TRANSP DE COMB POSTAL LTDA		595,97
000001314	Despesas com Veiculos	04/04/2022	NFCE nr 126204 ser 10 de COM E TRANSP DE COMB POSTAL LTDA	102,90	
0000000005	Caixa	04/04/2022	NFCE nr 126204 ser 10 de COM E TRANSP DE COMB POSTAL LTDA		102,90
0000000207	Frete sobre Produtos	04/04/2022	CTE nr 66603 ser 2 de TW TRANSPORTES E LOGISTICA LTDA	118,41	
0000000005	Caixa	04/04/2022	CTE nr 66603 ser 2 de TW TRANSPORTES E LOGISTICA LTDA		118,41
000001312	Despesas com Viagens	04/04/2022	LANCHE	28,00	
0000000005	Caixa	04/04/2022	LANCHE		28,00
000001312	Despesas com Viagens	04/04/2022	REFEICAO	67,00	
0000000005	Caixa	04/04/2022	REFEICAO		67,00
000001312	Despesas com Viagens	04/04/2022	REFEICAO	62,00	
0000000005	Caixa	04/04/2022	REFEICAO		62,00
000001407	Despesas com Veiculos	04/04/2022	COMBUSTIVEL	595,97	
0000000005	Caixa	04/04/2022	COMBUSTIVEL		595,97
000001407	Despesas com Veiculos	04/04/2022	COMBUSTIVEL	102,90	
0000000005	Caixa	04/04/2022	COMBUSTIVEL		102,90
000001407	Despesas com Veiculos	04/04/2022	COMBUSTIVEL	102,90	
0000000005	Caixa	04/04/2022	COMBUSTIVEL		102,90
000001407	Despesas com Veiculos	04/04/2022	COMBUSTIVEL	595,97	
0000000005	Caixa	04/04/2022	COMBUSTIVEL		595,97
0000000011	Banco do Brasil S/A - 2	04/04/2022	TED-CREDITO EM CONTA	9.702,00	
0000000005	Caixa	04/04/2022	TED-CREDITO EM CONTA - Banco do Brasil SA		9.702,00
0000000011	Banco do Brasil S/A - 2	04/04/2022	TRANSFERENCIA RECEBIDA	5.900,00	
0000000005	Caixa	04/04/2022	TRANSFERENCIA RECEBIDA - Banco do Brasil SA		5.900,00
0000000011	Banco do Brasil S/A - 2	04/04/2022	PAGAMENTO DE BOLETO	124,00	
0000000005	Caixa	04/04/2022	PAGAMENTO DE BOLETO - Banco do Brasil SA		124,00
0000000011	Banco do Brasil S/A - 2	04/04/2022	PAGAMENTO DE BOLETO	150,00	
0000000005	Caixa	04/04/2022	PAGAMENTO DE BOLETO - Banco do Brasil SA		150,00
0000000011	Banco do Brasil S/A - 2	04/04/2022	PAGAMENTO DE BOLETO	219,00	
0000000005	Caixa	04/04/2022	PAGAMENTO DE BOLETO - Banco do Brasil SA		219,00
0000000011	Banco do Brasil S/A - 2	04/04/2022	PAGAMENTO DE BOLETO	249,00	
0000000005	Caixa	04/04/2022	PAGAMENTO DE BOLETO - Banco do Brasil SA		249,00
0000000011	Banco do Brasil S/A - 2	04/04/2022	PAGAMENTO DE BOLETO	293,88	
0000000005	Caixa	04/04/2022	PAGAMENTO DE BOLETO - Banco do Brasil SA		293,88
0000000011	Banco do Brasil S/A - 2	04/04/2022	PAGAMENTO DE BOLETO	430,36	
0000000005	Caixa	04/04/2022	PAGAMENTO DE BOLETO - Banco do Brasil SA		430,36
0000000011	Banco do Brasil S/A - 2	04/04/2022	PAGAMENTO DE BOLETO	484,90	
0000000005	Caixa	04/04/2022	PAGAMENTO DE BOLETO - Banco do Brasil SA		484,90
0000000011	Banco do Brasil S/A - 2	04/04/2022	PAGAMENTO DE BOLETO	961,22	
0000000005	Caixa	04/04/2022	PAGAMENTO DE BOLETO - Banco do Brasil SA		961,22
0000000011	Banco do Brasil S/A - 2	04/04/2022	BB RF MAIS AUTOMATICO - Banco do Brasil SA	8.841,22	
0000000005	Caixa	04/04/2022	BB RF MAIS AUTOMATICO - Banco do Brasil SA		8.841,22
0000000011	Banco do Brasil S/A - 2	04/04/2022	PIX - ENVIADO - Banco do Brasil SA	500,00	
0000000005	Caixa	04/04/2022	PIX - ENVIADO - Banco do Brasil SA		500,00
0000000011	Banco do Brasil S/A - 2	04/04/2022	PIX - ENVIADO - Banco do Brasil SA	1.263,35	
0000000005	Caixa	04/04/2022	PIX - ENVIADO - Banco do Brasil SA		1.263,35
0000000011	Banco do Brasil S/A - 2	04/04/2022	TRANSFERENCIA ENVIADA - Banco do Brasil SA	1.000,00	
0000000005	Caixa	04/04/2022	TRANSFERENCIA ENVIADA - Banco do Brasil SA		1.000,00
000001379	Despesa Telefônica	04/04/2022	PAGTO CONTA TELEFONE - Banco do Brasil SA	255,67	
0000000011	Banco do Brasil S/A - 2	04/04/2022	PAGTO CONTA TELEFONE - Banco do Brasil SA		255,67
000001387	Despesa com Energia Elétrica	04/04/2022	PAGAMENTO CONTA LUZ - Banco do Brasil SA	834,50	
0000000011	Banco do Brasil S/A - 2	04/04/2022	PAGAMENTO CONTA LUZ - Banco do Brasil SA		834,50
000001406	Impostos e Taxas Municipais	04/04/2022	IMPOSTOS - Banco do Brasil SA	24,70	
0000000011	Banco do Brasil S/A - 2	04/04/2022	IMPOSTOS - Banco do Brasil SA		24,70
000001406	Impostos e Taxas Municipais	04/04/2022	IMPOSTOS - Banco do Brasil SA	64,22	
0000000011	Banco do Brasil S/A - 2	04/04/2022	IMPOSTOS - Banco do Brasil SA		64,22
0000000011	Banco do Brasil S/A - 2		TOTALS DO DIA	35.853,02	35.853,02
0000000203	Materia Prima em Geral	05/04/2022	NFE nr 27137 ser 2 de CETEC EQUIPAMENTOS PARA PINTURA LTDA	304,88	
0000000005	Caixa	05/04/2022	NFE nr 27137 ser 2 de CETEC EQUIPAMENTOS PARA PINTURA LTDA		142,74
0000000203	Materia Prima em Geral	05/04/2022	NFE nr 244687 ser 2 de DISTRIBUIDORA DE PAPEIS BRAILLE LTDA	8,09	
0000000005	Caixa	05/04/2022	NFE nr 244687 ser 2 de DISTRIBUIDORA DE PAPEIS BRAILLE LTDA		541,96
0000000005	Caixa	05/04/2022	NFE nr 244687 ser 2 de DISTRIBUIDORA DE PAPEIS BRAILLE LTDA		550,05

LIVRO DIÁRIO GERAL

Empresa: TS INDUSTRIA E COMERCIO DE EQUIPAMENTOS LTDA.
 CNPJ: 30.934.925/0001-70 I.E: 0390179647
 Endereço: RUA SERGIPE, 1042
 Bairro: BELA VISTA
 Cidade: ERECHIM - RS
 Folha: 00036 Livro: 00006

Emp: 18
 Fone: (054)37123-954
 CEP: 99.704-078
 Período: 01/01/2022 a 31/12/2022

Conta	Nome da Conta	Data	Histórico	Débito	Crédito
0000000203	Materia Prima em Geral	05/04/2022	NFCE nr 16257 ser 1 de RESTAURANTE DA LIA LTDA - ME	40,90	
0000000005	Caixa	05/04/2022	NFCE nr 16257 ser 1 de RESTAURANTE DA LIA LTDA - ME		40,90
0000000203	Materia Prima em Geral	05/04/2022	NFCE nr 128090 ser 10 de COM E TRANSP DE COMB POSTAL LTDA	699,09	
0000000005	Caixa	05/04/2022	NFCE nr 128090 ser 10 de COM E TRANSP DE COMB POSTAL LTDA		699,09
0000000207	Frete sobre Produtos	05/04/2022	CTE nr 128090 ser 10 de COM E TRANSP DE COMB POSTAL LTDA	46,84	
0000000005	Caixa	05/04/2022	CTE nr 128090 ser 10 de COM E TRANSP DE COMB POSTAL LTDA		46,84
0000000203	Materia Prima em Geral	05/04/2022	CTE nr 4323244 ser 1 de EXPRESSO SAO MIGUEL LTDA	40,90	
0000000005	Caixa	05/04/2022	CTE nr 4323244 ser 1 de EXPRESSO SAO MIGUEL LTDA		40,90
000001407	Despesas com Veiculos	05/04/2022	COMBUSTIVEL	699,09	
0000000005	Caixa	05/04/2022	COMBUSTIVEL		699,09
000001407	Despesas com Veiculos	05/04/2022	COMBUSTIVEL	699,09	
0000000005	Caixa	05/04/2022	COMBUSTIVEL		699,09
0000000118	Serviço Sicoob S.A. - 1	05/04/2022	CRÉD.TED-STR	8.400,00	
0000000005	Caixa	05/04/2022	CRÉD.TED-STR - Sicoob		8.400,00
0000000111	Banco do Brasil S/A - 2	05/04/2022	BB RF MAIS AUTOMATICO	13.106,42	
0000000005	Caixa	05/04/2022	BB RF MAIS AUTOMATICO - Banco do Brasil SA		13.106,42
0000000005	Caixa	05/04/2022	TED TRANSF.ELETRDISPONIV - Banco do Brasil SA	8.400,00	
0000000011	Banco do Brasil S/A - 2	05/04/2022	TED TRANSF.ELETRDISPONIV - Banco do Brasil SA		8.400,00
0000000005	Caixa	05/04/2022	PIX - ENVIADO - Banco do Brasil SA	3.383,08	
0000000111	Banco do Brasil S/A - 2	05/04/2022	TARIFA PIX ENVIADO - Banco do Brasil SA		10,00
0000000011	Banco do Brasil S/A - 2	05/04/2022	TARIFA PIX ENVIADO		10,00
000001453	Despesas Bancárias	05/04/2022	TAR DOCTED ELETRONICO - Banco do Brasil SA	11,00	
0000000111	Banco do Brasil S/A - 2	05/04/2022	TAR DOCTED ELETRONICO		11,00
000001410	Impostos e Taxas Estaduais	05/04/2022	IMPOSTOS - Banco do Brasil SA	57,34	
0000000011	Banco do Brasil S/A - 2	05/04/2022	IMPOSTOS		57,34
000000034	FGTS a Pagar	05/04/2022	IMPOSTOS - Banco do Brasil SA	1.268,00	
0000000011	Banco do Brasil S/A - 2	05/04/2022	IMPOSTOS - Banco do Brasil SA		1.268,00
			TOTALS DO DIA	37.836,22	37.836,22
0000000005	Caixa	06/04/2022	NFE nr 354 ser 1 a MUNICIPIO DE VIRSEEM DA LAPA	20.850,00	
0000000005	Caixa	06/04/2022	NFE nr 354 ser 1 a MUNICIPIO DE VIRSEEM DA LAPA		20.850,00
0000000203	Materia Prima em Geral	06/04/2022	NFE nr 205434 ser 1 de W3 INDUSTRIA METALURGICA LTDA	1.738,02	
0000000005	Caixa	06/04/2022	NFE nr 205434 ser 1 de W3 INDUSTRIA METALURGICA LTDA		1.738,02
000001314	Despesas com Veiculos	06/04/2022	NFE nr 10629 ser 1 de BHG EQUIPAMENTOS E INFORMATICA LTDA - ME	140,00	
0000000005	Caixa	06/04/2022	NFE nr 10629 ser 1 de BHG EQUIPAMENTOS E INFORMATICA LTDA - ME		140,00
0000000203	Materia Prima em Geral	06/04/2022	NFE nr 15275 ser 6 de IVO ZANETTE	8,00	
000001314	Despesas com Veiculos	06/04/2022	NFE nr 15275 ser 6 de IVO ZANETTE	184,00	
0000000005	Caixa	06/04/2022	despesa com Veiculos		192,00
000001297	Despesas Postais	06/04/2022	venda de mercadorias c/c: CORREIOS	49,20	
0000000005	Caixa	06/04/2022	venda de mercadorias c/c: CORREIOS		49,20
000001402	Despesas de Água	06/04/2022	AGUA 20 LITROS	18,00	
0000000005	Caixa	06/04/2022	AGUA 20 LITROS		18,00
000000015	Caixa Economica Federal	06/04/2022	CRED TED	10.000,00	
0000000005	Caixa	06/04/2022	CRED TED - Caixa Economica Federal		10.000,00
0000000005	Caixa	06/04/2022	CHEQ COMP - Caixa Economica Federal	10.000,00	
0000000011	Banco do Brasil S/A - 2	06/04/2022	CHEQ COMP		10.000,00
000000011	Banco do Brasil S/A - 2	06/04/2022	BB RF MAIS AUTOMATICO	33.912,73	
0000000005	Caixa	06/04/2022	BB RF MAIS AUTOMATICO - Banco do Brasil SA		33.912,73
000000011	Banco do Brasil S/A - 2	06/04/2022	DEPOSITO ONLINE	43,90	
0000000005	Caixa	06/04/2022	DEPOSITO ONLINE - Banco do Brasil SA		43,90
0000000005	Caixa	06/04/2022	FOLHA DE PAGAMENTO - Banco do Brasil SA	11.535,90	
000000011	Banco do Brasil S/A - 2	06/04/2022	FOLHA DE PAGAMENTO		11.535,90
0000000005	Caixa	06/04/2022	TED TRANSF.ELETRDISPONIV - Banco do Brasil SA	2.278,13	
000000011	Banco do Brasil S/A - 2	06/04/2022	TED TRANSF.ELETRDISPONIV - Banco do Brasil SA		2.278,13
0000000005	Caixa	06/04/2022	TED TRANSF.ELETRDISPONIV - Banco do Brasil SA	5.000,00	
000000011	Banco do Brasil S/A - 2	06/04/2022	TED TRANSF.ELETRDISPONIV - Banco do Brasil SA		5.000,00
0000000005	Caixa	06/04/2022	TED TRANSF.ELETRDISPONIV - Banco do Brasil SA	10.000,00	
000000011	Banco do Brasil S/A - 2	06/04/2022	TED TRANSF.ELETRDISPONIV - Banco do Brasil SA		10.000,00
0000000005	Caixa	06/04/2022	COMPRA COM CARTAO - Banco do Brasil SA	49,20	
000000011	Banco do Brasil S/A - 2	06/04/2022	COMPRA COM CARTAO - Banco do Brasil SA		49,20
000001453	Despesas Bancárias	06/04/2022	TAR DOCTED ELETRONICO - Banco do Brasil SA	11,00	
000000011	Banco do Brasil S/A - 2	06/04/2022	TAR DOCTED ELETRONICO - Banco do Brasil SA		11,00
000001453	Despesas Bancárias	06/04/2022	TAR DOCTED ELETRONICO - Banco do Brasil SA	11,00	
000000011	Banco do Brasil S/A - 2	06/04/2022	TAR DOCTED ELETRONICO - Banco do Brasil SA		11,00
000001453	Despesas Bancárias	06/04/2022	TAR DOCTED ELETRONICO - Banco do Brasil SA	11,00	
000000011</					

LIVRO DIÁRIO GERAL

Empresa: TS INDUSTRIA E COMERCIO DE EQUIPAMENTOS LTDA.
 CNPJ: 30.934.925/0001-70
 Endereço: RUA SERGIPE, 1042
 Bairro: BELA VISTA
 Cidade: ERECHIM-RS
 Folha: 00037 Livro: 00006

Emp.: 18
 Fone: (054)37123-954
 CEP: 99.704-078
 Período: 01/01/2022 a 31/12/2022

Conta	Nome da Conta	Data	Histórico	Débito	Crédito
000000005	Caixa	06/04/2022	pgto de salários(empregados) ALBERTO LUIS DUTRA 03/2022	2.514,65	
0000000532	Salários a Pagar	06/04/2022	pgto líquido de salário JAIR DO PRADO 03/2022	2.250,82	
000000005	Caixa	06/04/2022	pgto de salários(empregados) JAIR DO PRADO 03/2022	2.250,82	
0000000532	Salários a Pagar	06/04/2022	pgto líquido de salário MELISSA CORREIA TABACZINSKI 03/2022	1.824,54	
000000005	Caixa	06/04/2022	pgto de salários(empregados) MELISSA CORREIA TABACZINSKI 03/2022	1.824,54	
0000000532	Salários a Pagar	06/04/2022	pgto líquido de salário CARLOS AUGUSTO DE BARCELLOS FERNANDES 03/2022	2.278,13	
000000005	Caixa	06/04/2022	pgto de salários(empregados) CARLOS AUGUSTO DE BARCELLOS FERNANDES 03/2022	2.278,13	
0000000532	Salários a Pagar	06/04/2022	pgto líquido de salário ALEX SANDRO RODRIGUES 03/2022	1.585,89	
000000005	Caixa	06/04/2022	pgto de salários(empregados) ALEX SANDRO RODRIGUES 03/2022	1.585,89	
0000000532	Salários a Pagar	06/04/2022	pgto líquido de salário MAIARA INES ORLOWSKI 03/2022	3.418,06	
000000005	Caixa	06/04/2022	pgto de salários(empregados) MAIARA INES ORLOWSKI 03/2022	3.418,06	
0000005538	Pro-Labore a Pagar	06/04/2022	pgto pro labore TAYNA SILVEIRA 03/2022	2.138,36	
000000005	Caixa	06/04/2022	pgto pro labore TAYNA SILVEIRA 03/2022	2.138,36	
TOTALS DO DIA				126.710,83	126.710,83
000000011	Banco do Brasil S/A - 2	07/04/2022	SB RF MAIS AUTOMÁTICO	7.511,00	
000000005	Caixa	07/04/2022	SB RF MAIS AUTOMÁTICO - Banco do Brasil SA	7.511,00	
000000005	Caixa	07/04/2022	TED - Banco do Brasil SA	7.500,00	
000000011	Banco do Brasil S/A - 2	07/04/2022	TED	7.500,00	
000001453	Despesas Bancárias	07/04/2022	TAR DOG/TED ELETRÔNICO - Banco do Brasil SA	11,00	
000000011	Banco do Brasil S/A - 2	07/04/2022	TAR DOG/TED ELETRÔNICO	11,00	
TOTALS DO DIA				15.022,00	15.022,00
000000005	Caixa	08/04/2022	NFE nr 356 ser 1 a ESC. EST. ENS. FUND. CELINA VARES ALBORNOZ	12.500,00	
000000005	Venda de Produtos com Tributação	08/04/2022	NFE nr 356 ser 1 a ESC. EST. ENS. FUND. CELINA VARES ALBORNOZ	12.500,00	
000000203	Materia Prima em Geral	08/04/2022	NFE nr 248425 ser 4 de METALURGICA CANINDE LTDA	2.069,89	
000000005	Caixa	08/04/2022	NFE nr 248425 ser 4 de METALURGICA CANINDE LTDA	2.069,89	
000000203	Materia Prima em Geral	08/04/2022	NFE nr 274 ser 1 de FLAVIO LITVIN ME	80,00	
000000005	Caixa	08/04/2022	NFE nr 274 ser 1 de FLAVIO LITVIN ME	80,00	
000001314	Despesas com Veículos	08/04/2022	NFE nr 45539 ser 2 de FABIANI COMERCIO DE AUTO PECAS LTDA	1.290,50	
000000005	Caixa	08/04/2022	NFE nr 45539 ser 2 de FABIANI COMERCIO DE AUTO PECAS LTDA	1.290,50	
TOTALS DO DIA				15.940,39	15.940,39
000000005	Caixa	11/04/2022	NFE nr 357 ser 1 a PREFEITURA MUNICIPAL WESTFALIA	7.800,00	
000000803	Venda de Produtos com Tributação	11/04/2022	NFE nr 357 ser 1 a PREFEITURA MUNICIPAL WESTFALIA	7.800,00	
000001314	Despesas com Veículos	11/04/2022	NFCe nr 129509 ser 10 de COM E TRANSP DE COMB POSTAL LTDA	102,90	
000000005	Caixa	11/04/2022	NFCe nr 129509 ser 10 de COM E TRANSP DE COMB POSTAL LTDA	102,90	
000000203	Materia Prima em Geral	11/04/2022	NFCe nr 129563 ser 10 de COM E TRANSP DE COMB POSTAL LTDA	16,00	
000001314	Despesas com Veículos	11/04/2022	NFCe nr 129563 ser 10 de COM E TRANSP DE COMB POSTAL LTDA	394,02	
000000005	Caixa	11/04/2022	NFCe nr 129563 ser 10 de COM E TRANSP DE COMB POSTAL LTDA	412,02	
000001314	Despesas com Veículos	11/04/2022	NFCe nr 129569 ser 10 de COM E TRANSP DE COMB POSTAL LTDA	57,68	
000000005	Caixa	11/04/2022	NFCe nr 129569 ser 10 de COM E TRANSP DE COMB POSTAL LTDA	57,68	
000001407	Despesas com Veículos	11/04/2022	COMBUSTIVEL	102,00	
000000005	Caixa	11/04/2022	COMBUSTIVEL	102,00	
000001407	Despesas com Veículos	11/04/2022	COMBUSTIVEL	412,02	
000000005	Caixa	11/04/2022	COMBUSTIVEL	412,02	
000001407	Despesas com Veículos	11/04/2022	GASOLINA	57,80	
000000005	Caixa	11/04/2022	GASOLINA	57,80	
000001407	Despesas com Veículos	11/04/2022	COMBUSTIVEL	102,90	
000000005	Caixa	11/04/2022	COMBUSTIVEL	102,90	
000001407	Despesas com Veículos	11/04/2022	COMBUSTIVEL	57,68	
000000005	Caixa	11/04/2022	COMBUSTIVEL	57,68	
000001407	Despesas com Veículos	11/04/2022	COMBUSTIVEL	412,02	
000000005	Caixa	11/04/2022	COMBUSTIVEL	412,02	
000000005	Caixa	11/04/2022	DEBITO EMISSÃO TED MESMA TITULARIDADE - Sicob	900,00	
000000018	Banco Sicob S.A. - 1	11/04/2022	DEBITO EMISSÃO TED MESMA TITULARIDADE	900,00	
000000005	Caixa	11/04/2022	DEBITO EMISSÃO TED MESMA TITULARIDADE - Sicob	8.362,29	
000000018	Banco Sicob S.A. - 1	11/04/2022	DEBITO EMISSÃO TED MESMA TITULARIDADE	8.362,29	
000000011	Banco do Brasil S/A - 2	11/04/2022	SB RF MAIS AUTOMÁTICO	1.581,26	
000000005	Caixa	11/04/2022	SB RF MAIS AUTOMÁTICO - Banco do Brasil SA	1.581,26	
000000011	Banco do Brasil S/A - 2	11/04/2022	DEB.CREDITO EM CONTA - Banco do Brasil SA	900,00	
000000005	Caixa	11/04/2022	DEB.CREDITO EM CONTA - Banco do Brasil SA	900,00	
000000503	Banco do Brasil S/A - 1	11/04/2022	CAP GIRO DIG AMORTIZAÇÃO - Banco do Brasil SA	2.221,71	
000000005	Caixa	11/04/2022	CAP GIRO DIG AMORTIZAÇÃO - Banco do Brasil SA	2.221,71	
000001453	Despesas Bancárias	11/04/2022	TARIFA PACOTE DE SERVIÇOS - Banco do Brasil SA	66,00	
000000011	Banco do Brasil S/A - 2	11/04/2022	TARIFA PACOTE DE SERVIÇOS - Banco do Brasil SA	66,00	
000000381	Concursos a Receber	11/04/2022	BS CONSÓRCIO - PRESTAÇÃO - Banco do Brasil SA	173,55	
000000011	Banco do Brasil S/A - 2	11/04/2022	BS CONSÓRCIO - PRESTAÇÃO	173,55	
TOTALS DO DIA				23.702,73	23.702,73
000000203	Materia Prima em Geral	12/04/2022	NFE nr 395783 ser 1 de SIDERSUL PRODUTOS SIDERURGICOS LTDA	2.183,22	
000000005	Caixa	12/04/2022	NFE nr 395783 ser 1 de SIDERSUL PRODUTOS SIDERURGICOS LTDA	2.183,22	
000000203	Materia Prima em Geral	12/04/2022	NFCe nr 12151 ser 1 de Fabrico Degasper	69,00	
000000005	Caixa	12/04/2022	NFCe nr 12151 ser 1 de Fabrico Degasper	69,00	
000000203	Materia Prima em Geral	12/04/2022	NFE nr 3917 ser 0 de RESTAURANTE DO NECA LTDA ME	48,00	

LIVRO DIÁRIO GERAL

Empresa: TS INDUSTRIA E COMERCIO DE EQUIPAMENTOS LTDA.
 CNPJ: 30.934.925/0001-70
 Endereço: RUA SERGIPE, 1042
 Bairro: BELA VISTA
 Cidade: ERECHIM-RS
 Folha: 00038 Livro: 00006

Emp.: 18
 Fone: (054)37123-954
 CEP: 99.704-078
 Período: 01/01/2022 a 31/12/2022

Conta	Nome da Conta	Data	Histórico	Débito	Crédito
000000005	Caixa	12/04/2022	NFCe nr 3917 ser 0 de RESTAURANTE DO NECA LTDA ME	48,00	
000001312	Despesas com Viagens	12/04/2022	REFEÇÃO	69,00	
000000005	Caixa	12/04/2022	REFEÇÃO	69,00	
000000132	Despesas com Viagens	12/04/2022	LANCHE	19,49	
000000005	Caixa	12/04/2022	LANCHE	19,49	
000001312	Despesas com Viagens	12/04/2022	REFEÇÃO	48,00	
000000005	Caixa	12/04/2022	REFEÇÃO	48,00	
000000018	Banco Sicob S.A. - 1	12/04/2022	CRÉD.TED-STR	90.177,00	
000000005	Caixa	12/04/2022	CRÉD.TED-STR - Sicob	90.177,00	
000000018	Banco Sicob S.A. - 1	12/04/2022	CRÉD.TED-STR	4.650,00	
000000005	Caixa	12/04/2022	CRÉD.TED-STR - Sicob	4.650,00	
000000005	Caixa	12/04/2022	DEBITO EMISSÃO TED MESMA TITULARIDADE - Sicob	93.900,00	
000000018	Banco Sicob S.A. - 1	12/04/2022	DEBITO EMISSÃO TED MESMA TITULARIDADE	93.900,00	
000001453	Despesas Bancárias	12/04/2022	TED INTERNET - Sicob	4,00	
000000018	Banco Sicob S.A. - 1	12/04/2022	TED INTERNET	4,00	
000000011	Banco do Brasil S/A - 2	12/04/2022	TED-CRÉDITO EM CONTA	93.900,00	
000000005	Caixa	12/04/2022	TED-CRÉDITO EM CONTA - Banco do Brasil SA	93.900,00	
000000005	Caixa	12/04/2022	PAGAMENTO DE BOLETO - Banco do Brasil SA	126,60	
000000011	Banco do Brasil S/A - 2	12/04/2022	PAGAMENTO DE BOLETO - Banco do Brasil SA	126,60	
000000005	Caixa	12/04/2022	PAGAMENTO DE BOLETO - Banco do Brasil SA	194,88	
000000011	Banco do Brasil S/A - 2	12/04/2022	PAGAMENTO DE BOLETO - Banco do Brasil SA	194,88	
000000005	Caixa	12/04/2022	PAGAMENTO DE BOLETO - Banco do Brasil SA	218,80	
000000011	Banco do Brasil S/A - 2	12/04/2022	PAGAMENTO DE BOLETO - Banco do Brasil SA	408,23	
000000005	Caixa	12/04/2022	PAGAMENTO DE BOLETO - Banco do Brasil SA	408,23	
000000011	Banco do Brasil S/A - 2	12/04/2022	PAGAMENTO DE BOLETO - Banco do Brasil SA	822,40	
000000005	Caixa	12/04/2022	PAGAMENTO DE BOLETO - Banco do Brasil SA	822,40	
000000011	Banco do Brasil S/A - 2	12/04/2022	PAGAMENTO DE BOLETO - Banco do Brasil SA	1.140,00	
000000005	Caixa	12/04/2022	PAGAMENTO DE BOLETO - Banco do Brasil SA	1.140,00	
000000011	Banco do Brasil S/A - 2	12/04/2022	PAGAMENTO DE BOLETO - Banco do Brasil SA	1.200,77	
000000005	Caixa	12/04/2022	PAGAMENTO DE BOLETO - Banco do Brasil SA	1.200,77	
000000011	Banco do Brasil S/A - 2	12/04/2022	BB RF MAIS AUTOMÁTICO - Banco do Brasil SA	88.468,14	
000000005	Caixa	12/04/2022	BB RF MAIS AUTOMÁTICO	88.468,14	
000000011	Banco do Brasil S/A - 2	12/04/2022	TRANSFERÊNCIA ENVIADA - Banco do Brasil SA	1.320,00	
000000005	Caixa	12/04/2022	TRANSFERÊNCIA ENVIADA	1.320,00	
TOTALS DO DIA				378.963,71	378.963,71
000000203	Materia Prima em Geral	13/04/2022	NFE nr 156508 ser 1 de PERFIL PERFILADOS DE ACO LTDA	3.464,00	
000000005	Caixa	13/04/2022	NFE nr 156508 ser 1 de PERFIL PERFILADOS DE ACO LTDA	3.464,00	
000000203	Materia Prima em Geral	13/04/2022	NFE nr 156833 ser 1 de PERFIL PERFILADOS DE ACO LTDA	1.050,00	
000000005	Caixa	13/04/2022	NFE nr 156833 ser 1 de PERFIL PERFILADOS DE ACO LTDA	1.050,00	
000000203	Materia Prima em Geral	13/04/2022	NFE nr 320498 ser 1 de O.V.D. IMPORTADORA E DISTRIBUIDORA LTDA	1.396,00	
000000005	Caixa	13/04/2022	NFE nr 320498 ser 1 de O.V.D. IMPORTADORA E DISTRIBUIDORA LTDA	1.396,00	
000000207	Frete sobre Produtos	13/04/2022	CTE nr 100285 ser 1 de TRANSPORTADORA NORTE GAUCHO LTDA - EPP	122,15	
000000005	Caixa	13/04/2022	CTE nr 100285 ser 1 de TRANSPORTADORA NORTE GAUCHO LTDA - EPP	122,15	
000001453	Despesas Bancárias	13/04/2022	TED INTERNET - Sicob	4,00	
000000018	Banco Sicob S.A. - 1	13/04/2022	TED INTERNET	4,00	
000000011	Banco do Brasil S/A - 2	13/04/2022	SB RF MAIS AUTOMÁTICO	1.050,00	
000000005	Caixa	13/04/2022	SB RF MAIS AUTOMÁTICO - Banco do Brasil SA	1.050,00	
000000005	Caixa	13/04/2022	TRANSFERÊNCIA ENVIADA - Banco do Brasil SA	1.050,00	
000000011	Banco do Brasil S/A - 2	13/04/2022	TRANSFERÊNCIA ENVIADA	1.050,00	
TOTALS DO DIA				8.136,15	8.136,15
000000203	Materia Prima em Geral	14/04/2022	NFE nr 208811 ser 1 de W3 INDUSTRIA METALURGICA LTDA	804,84	
000000005	Caixa	14/04/2022	NFE nr 208811 ser 1 de W3 INDUSTRIA METALURGICA LTDA	804,84	
000000203	Materia Prima em Geral	14/04/2022	NFCe nr 130218 ser 10 de COM E TRANSP DE COMB POSTAL LTDA	18,00	
000000005	Caixa	14/04/2022	NFCe nr 130218 ser 10 de COM E TRANSP DE COMB POSTAL LTDA	833,03	
000000005	Caixa	14/04/2022	NFCe nr 130218 ser 10 de COM E TRANSP DE COMB POSTAL LTDA	833,03	
000001407	Despesas com Veículos	14/04/2022	COMBUSTIVEL	853,03	
000000005	Caixa	14/04/2022	COMBUSTIVEL	853,03	
000001407	Despesas com Veículos	14/04/2022	COMBUSTIVEL	853,03	
000000005	Caixa	14/04/2022	COMBUSTIVEL	853,03	
000000005	Caixa	14/04/2022	COMBUSTIVEL	853,03	
000000011	Banco do Brasil S/A - 2	14/04/2022	BB RF MAIS AUTOMÁTICO	470,15	
000000005	Caixa	14/04/2022	BB RF MAIS AUTOMÁTICO - Banco do Brasil SA	470,15	
000000005	Caixa	14/04/2022	PAGAMENTO DE BOLETO - Banco do Brasil SA	470,15	
000000011	Banco do Brasil S/A - 2	14/04/2022	PAGAMENTO DE BOLETO	470,15	
TOTALS DO DIA				4.304,23	4.304,23
000000565	Simplex Nacional a Receber	17/04/2022	TRANSFERENCIA	61.990,18	
000000001	Simplex Nacional Porcancelamento	17/04/2022	TRANSFERENCIA	61.9	

LIVRO DIÁRIO GERAL

Empresa: TS INDUSTRIA E COMERCIO DE EQUIPAMENTOS LTDA.
 CNPJ: 30.934.925/0001-70
 Endereço: RUA SERGIPE, 1042
 Bairro: BELA VISTA
 Cidade: ERECHIM - RS
 Folia: 00039 Livro: 00006

Emp.: 18
 Fone: (054)37123-954
 CEP: 99.704-078
 Período: 01/01/2022 a 31/12/2022

Conta	Nome da Conta	Data	Histórico	Débito	Crédito
000001407	Despesas com Veículos	18/04/2022	COMBUSTIVEL	100,00	
000000005	Caixa	18/04/2022	COMBUSTIVEL		100,00
000001407	Despesas com Veículos	18/04/2022	COMBUSTIVEL	100,00	
000000005	Caixa	18/04/2022	COMBUSTIVEL		100,00
000000005	Banco Slocob	18/04/2022	DEB EMPRÉSTIMO - Slocob	865,42	
000000018	Banco Slocob S/A - 1	18/04/2022	DEB EMPRÉSTIMO - Slocob		865,42
000000011	Bando do Brasil S/A - 2	18/04/2022	TRANSFERÊNCIA RECEBIDA	12.220,00	
000000005	Caixa	18/04/2022	TRANSFERÊNCIA RECEBIDA - Banco do Brasil SA		12.220,00
000000011	Bando do Brasil S/A - 2	18/04/2022	TRANSFERÊNCIA RECEBIDA	3.300,00	
000000005	Caixa	18/04/2022	TRANSFERÊNCIA RECEBIDA - Banco do Brasil SA		3.300,00
000000005	Caixa	18/04/2022	PAGAMENTO DE BOLETO - Banco do Brasil SA	46,64	
000000011	Bando do Brasil S/A - 2	18/04/2022	PAGAMENTO DE BOLETO		46,64
000000005	Caixa	18/04/2022	PAGAMENTO DE BOLETO - Banco do Brasil SA	190,00	
000000011	Bando do Brasil S/A - 2	18/04/2022	PAGAMENTO DE BOLETO		190,00
000000005	Caixa	18/04/2022	PAGAMENTO DE BOLETO - Banco do Brasil SA	240,00	
000000011	Bando do Brasil S/A - 2	18/04/2022	PAGAMENTO DE BOLETO		240,00
000000005	Caixa	18/04/2022	PAGAMENTO DE BOLETO - Banco do Brasil SA	625,00	
000000011	Bando do Brasil S/A - 2	18/04/2022	PAGAMENTO DE BOLETO		625,00
000000005	Caixa	18/04/2022	PAGAMENTO DE BOLETO - Banco do Brasil SA	687,50	
000000011	Bando do Brasil S/A - 2	18/04/2022	PAGAMENTO DE BOLETO		687,50
000000005	Caixa	18/04/2022	PAGAMENTO DE BOLETO - Banco do Brasil SA	859,67	
000000011	Bando do Brasil S/A - 2	18/04/2022	PAGAMENTO DE BOLETO		859,67
000000005	Caixa	18/04/2022	PAGAMENTO DE BOLETO - Banco do Brasil SA	1.703,40	
000000011	Bando do Brasil S/A - 2	18/04/2022	PAGAMENTO DE BOLETO		1.703,40
000000005	Caixa	18/04/2022	BB RF MAIS AUTOMATICO - Banco do Brasil SA	10.730,72	
000000011	Bando do Brasil S/A - 2	18/04/2022	BB RF MAIS AUTOMATICO		10.730,72
000000005	Caixa	18/04/2022	TED TRANSF.ELETR.DISPONIV - Banco do Brasil SA	2.000,00	
000000011	Bando do Brasil S/A - 2	18/04/2022	TED TRANSF.ELETR.DISPONIV		2.000,00
000000005	Caixa	18/04/2022	TED TRANSF.ELETR.DISPONIV - Banco do Brasil SA	3.000,00	
000000011	Bando do Brasil S/A - 2	18/04/2022	TED TRANSF.ELETR.DISPONIV		3.000,00
000000005	Caixa	18/04/2022	TRANSFERÊNCIA ENVIADA - Banco do Brasil SA	130,00	
000000011	Bando do Brasil S/A - 2	18/04/2022	TRANSFERÊNCIA ENVIADA		130,00
000000005	Caixa	18/04/2022	PAGAMENTO PEDÁGIO - Banco do Brasil SA	457,07	
000000011	Bando do Brasil S/A - 2	18/04/2022	PAGAMENTO PEDÁGIO		457,07
000000005	Caixa	18/04/2022	TAR DOCTED ELETRÔNICO - Banco do Brasil SA	11,00	
000000011	Bando do Brasil S/A - 2	18/04/2022	TAR DOCTED ELETRÔNICO		11,00
000000005	Caixa	18/04/2022	TAR DOCTED ELETRÔNICO - Banco do Brasil SA	11,00	
000000011	Bando do Brasil S/A - 2	18/04/2022	TAR DOCTED ELETRÔNICO		11,00
000000005	Caixa	18/04/2022	PIX - RECEBIDO	5.062,00	
000000011	Bando do Brasil S/A - 2	18/04/2022	PIX - RECEBIDO		5.062,00
000000005	Caixa	18/04/2022	PIX - RECEBIDO - Banco do Brasil SA	43.150,80	
000000011	Bando do Brasil S/A - 2	18/04/2022	PIX - RECEBIDO		43.150,80
TOTAIS DO DIA				43.150,80	43.150,80
000000203	Materia Prima em Geral	18/04/2022	NFE nr 208943 ser 1 de WS INDUSTRIA METALURGIA LTDA	3.377,06	
000000005	Caixa	18/04/2022	NFE nr 208943 ser 1 de WS INDUSTRIA METALURGIA LTDA		3.377,06
000000005	Caixa	18/04/2022	Despesas com Viagens	477,00	
000000005	Caixa	18/04/2022	REFEÇÃO		477,00
000000011	Bando do Brasil S/A - 2	18/04/2022	LANCHE	12,00	
000000005	Caixa	18/04/2022	LANCHE		12,00
000000011	Bando do Brasil S/A - 2	18/04/2022	BB RF MAIS AUTOMATICO	7.391,40	
000000005	Caixa	18/04/2022	BB RF MAIS AUTOMATICO - Banco do Brasil SA		7.391,40
000000005	Caixa	18/04/2022	PAGAMENTO DE BOLETO - Banco do Brasil SA	489,00	
000000011	Bando do Brasil S/A - 2	18/04/2022	PAGAMENTO DE BOLETO		489,00
000000005	Caixa	18/04/2022	PAGAMENTO DE BOLETO - Banco do Brasil SA	961,22	
000000011	Bando do Brasil S/A - 2	18/04/2022	PAGAMENTO DE BOLETO		961,22
000000005	Caixa	18/04/2022	CHEQUE COMPENSADO - Banco do Brasil SA	5.300,00	
000000011	Bando do Brasil S/A - 2	18/04/2022	CHEQUE COMPENSADO		5.300,00
000000005	Caixa	18/04/2022	PIX - ENVIADO - Banco do Brasil SA	436,86	
000000011	Bando do Brasil S/A - 2	18/04/2022	PIX - ENVIADO		436,86
000000005	Caixa	18/04/2022	TARIFA PIX ENVIADO - Banco do Brasil SA	4,32	
000000011	Bando do Brasil S/A - 2	18/04/2022	TARIFA PIX ENVIADO		4,32
000000005	Caixa	18/04/2022	PAGAMENTO DE BOLETO - Banco do Brasil SA	18.648,86	
000000011	Bando do Brasil S/A - 2	18/04/2022	PAGAMENTO DE BOLETO		18.648,86
000000203	Materia Prima em Geral	20/04/2022	NFE nr 5082 ser 9 de ALTO URUGUAI COMERCIO DE GASES LTDA	298,00	
000000005	Caixa	20/04/2022	NFE nr 5082 ser 9 de ALTO URUGUAI COMERCIO DE GASES LTDA		298,00
000000203	Materia Prima em Geral	20/04/2022	NFE nr 740 ser 2 de MCR MECANICA DIESEL LTDA	830,00	
000000005	Caixa	20/04/2022	NFE nr 740 ser 2 de MCR MECANICA DIESEL LTDA		830,00
000001407	Despesas com Veículos	20/04/2022	COMBUSTIVEL	804,78	
000000005	Caixa	20/04/2022	COMBUSTIVEL		804,78
000001407	Despesas com Veículos	20/04/2022	COMBUSTIVEL	731,04	
000000005	Caixa	20/04/2022	COMBUSTIVEL		731,04
000000005	Caixa	20/04/2022	CAFE	8,00	
000000011	Bando do Brasil S/A - 2	20/04/2022	BB RF MAIS AUTOMATICO	28.778,64	
000000005	Caixa	20/04/2022	BB RF MAIS AUTOMATICO - Banco do Brasil SA		28.778,64
000000005	Caixa	20/04/2022	PAGAMENTO DE BOLETO - Banco do Brasil SA	410,41	
000000011	Bando do Brasil S/A - 2	20/04/2022	PAGAMENTO DE BOLETO		410,41

LIVRO DIÁRIO GERAL

Empresa: TS INDUSTRIA E COMERCIO DE EQUIPAMENTOS LTDA.
 CNPJ: 30.934.925/0001-70
 Endereço: RUA SERGIPE, 1042
 Bairro: BELA VISTA
 Cidade: ERECHIM - RS
 Folia: 00040 Livro: 00006

Emp.: 18
 Fone: (054)37123-954
 CEP: 99.704-078
 Período: 01/01/2022 a 31/12/2022

Conta	Nome da Conta	Data	Histórico	Débito	Crédito
000000011	Bando do Brasil S/A - 2	20/04/2022	PAGAMENTO DE BOLETO		119,41
000000005	Caixa	20/04/2022	PAGAMENTO DE BOLETO - Banco do Brasil SA	474,00	
000000011	Bando do Brasil S/A - 2	20/04/2022	PAGAMENTO DE BOLETO		474,00
000000005	Caixa	20/04/2022	PAGAMENTO DE BOLETO - Banco do Brasil SA	850,00	
000000011	Bando do Brasil S/A - 2	20/04/2022	PAGAMENTO DE BOLETO		850,00
000000005	Caixa	20/04/2022	PAGAMENTO DE BOLETO - Banco do Brasil SA	1.025,00	
000000011	Bando do Brasil S/A - 2	20/04/2022	PAGAMENTO DE BOLETO		1.025,00
000000005	Caixa	20/04/2022	PAGAMENTO DE BOLETO - Banco do Brasil SA	1.322,00	
000000011	Bando do Brasil S/A - 2	20/04/2022	PAGAMENTO DE BOLETO		1.322,00
000000005	Caixa	20/04/2022	TED TRANSF.ELETR.DISPONIV - Banco do Brasil SA	2.000,00	
000000011	Bando do Brasil S/A - 2	20/04/2022	TED TRANSF.ELETR.DISPONIV		2.000,00
000001453	Despesas Bancárias	20/04/2022	TARIF ADIC CHEQUE COMPE - Banco do Brasil SA	6,60	
000000011	Bando do Brasil S/A - 2	20/04/2022	TARIF ADIC CHEQUE COMPE		6,60
000001453	Despesas Bancárias	20/04/2022	TAR DOCTED ELETRÔNICO - Banco do Brasil SA	11,00	
000000011	Bando do Brasil S/A - 2	20/04/2022	TAR DOCTED ELETRÔNICO		11,00
000000254	URRF e Recofahr	20/04/2022	IMPOSTOS - Banco do Brasil SA	470,45	
000000011	Bando do Brasil S/A - 2	20/04/2022	IMPOSTOS - Banco do Brasil SA		470,45
000000533	Previdência Social a Pagar	20/04/2022	IMPOSTOS - Banco do Brasil SA	1.983,12	
000000011	Bando do Brasil S/A - 2	20/04/2022	IMPOSTOS - Banco do Brasil SA		1.983,12
000000369	Simples Nacional e Recofahr	20/04/2022	IMPOSTOS - Banco do Brasil SA	20.817,96	
000000011	Bando do Brasil S/A - 2	20/04/2022	IMPOSTOS - Banco do Brasil SA		20.817,96
TOTAIS DO DIA				60.320,88	60.320,88
000001407	Despesas com Veículos	21/04/2022	COMBUSTIVEL	776,67	
000000005	Caixa	21/04/2022	COMBUSTIVEL		776,67
000001312	Despesas com Viagens	21/04/2022	LANCHE	28,16	
000000005	Caixa	21/04/2022	LANCHE		28,16
TOTAIS DO DIA				804,82	804,82
000001314	Despesas com Veículos	22/04/2022	NFE nr 321159 ser 1 de COMERCIO DE PARAFUSOS ERECHIM LTDA	127,43	
000000005	Caixa	22/04/2022	NFE nr 321159 ser 1 de COMERCIO DE PARAFUSOS ERECHIM LTDA		127,43
000001407	Despesas com Veículos	22/04/2022	COMBUSTIVEL	770,62	
000000005	Caixa	22/04/2022	COMBUSTIVEL		770,62
000001312	Despesas com Viagens	22/04/2022	LANCHE	46,00	
000000005	Caixa	22/04/2022	LANCHE		46,00
000001312	Despesas com Viagens	22/04/2022	REFEÇÃO	60,30	
000000005	Caixa	22/04/2022	REFEÇÃO		60,30
000000011	Bando do Brasil S/A - 2	22/04/2022	BB RF MAIS AUTOMATICO	1.211,00	
000000005	Caixa	22/04/2022	BB RF MAIS AUTOMATICO - Banco do Brasil SA		1.211,00
000000005	Caixa	22/04/2022	TED TRANSF.ELETR.DISPONIV - Banco do Brasil SA	1.200,00	
000000011	Bando do Brasil S/A - 2	22/04/2022	TED TRANSF.ELETR.DISPONIV		1.200,00
000000011	Bando do Brasil S/A - 2	22/04/2022	TAR DOCTED ELETRÔNICO - Banco do Brasil SA	11,00	
000000005	Caixa	22/04/2022	TAR DOCTED ELETRÔNICO		11,00
000000011	Bando do Brasil S/A - 2	22/04/2022	TAR DOCTED ELETRÔNICO		11,00
TOTAIS DO DIA				3.426,35	3.426,35
000001312	Despesas com Viagens	23/04/2022	LANCHE	29,00	
000000005	Caixa	23/04/2022	LANCHE		29,00
TOTAIS DO DIA				29,00	29,00
000000005	Caixa	25/04/2022	NFE nr 358 ser 1 e MUNICIPIO DE SANTO CRISTO	8.100,00	
000000803	Venda de Produtos com Tributação	25/04/2022	NFE nr 358 ser 1 e MUNICIPIO DE SANTO CRISTO		8.100,00
000000203	Materia Prima em Geral	25/04/2022	NFE nr 359 ser 1 e MUNICIPIO DE HIDROLANDIA	8.800,00	
000000203	Materia Prima em Geral	25/04/2022	NFE nr 359 ser 1 e MUNICIPIO DE HIDROLANDIA		8.800,00
000000005	Caixa	25/04/2022	NFE nr 107290 ser 1 de PERFIL PERFILADOS DE AÇO LTDA	1.960,00	
000000005	Caixa	25/04/2022	NFE nr 107290 ser 1 de PERFIL PERFILADOS DE AÇO LTDA		1.960,00
000001314	Despesas com Veículos	25/04/2022	NFCE nr 132090 ser 10 de COM E TRANSP DE COMB POSTAL LTDA	762,50	
000000005	Caixa	25/04/2022	NFCE nr 132090 ser 10 de COM E TRANSP DE COMB POSTAL LTDA		762,50
000001314	Despesas com Veículos	25/04/2022	NFCE nr 132118 ser 10 de COM E TRANSP DE COMB POSTAL LTDA	50,84	
000000005	Caixa	25/04/2022	NFCE nr 132118 ser 10 de COM E TRANSP DE COMB POSTAL LTDA		50,84
000001314	Despesas com Veículos	25/04/2022	NFCE nr 132122 ser 10 de COM E TRANSP DE COMB POSTAL LTDA	50,00	
000000005	Caixa	25/04/2022	NFCE nr 132122 ser 10 de COM E TRANSP DE COMB POSTAL LTDA		50,00
000001314	Despesas com Veículos	25/04/2022	NFCE nr 132218 ser 10 de COM E TRANSP DE COMB POSTAL LTDA	502,09	
000000005	Caixa	25/04/2022	NFCE nr 132218 ser 10 de COM E TRANSP DE COMB POSTAL LTDA		502,09
000001407	Despesas com Veículos	25/04/2022	COMBUSTIVEL	762,50	
000000005	Caixa	25/04/2022	COMBUSTIVEL		762,50
000001407	Despesas com Veículos	25/04/2022	COMBUSTIVEL	50,00	
000000005	Caixa	25/04/2022	COMBUSTIVEL		50,00
000001407	Despesas com Veículos	25/04/2022	COMBUSTIVEL	802,09	
000000005	Caixa	25/04/2022	COMBUSTIVEL		802,09
000001407	Despesas com Veículos	25/04/2022	COMBUSTIVEL	50,00	
000000005	Caixa	25/04/2022	COMBUSTIVEL		50,00
000001407	Despesas com Veículos	25/04/2022	COMBUSTIVEL	50,84	
000000005	Caixa	25/04/2022	COMBUSTIVEL		50,84
000001407	Despesas com Veículos	25/04/2022	COMBUSTIVEL	502,09	
000000005	Caixa	25/04/2022	COMBUSTIVEL		502,09
000001407	Despesas com Veículos	25/04/2022	COMBUSTIVEL	762,50	
000000005	Caixa	25/04/2022	COMBUSTIVEL		762,50

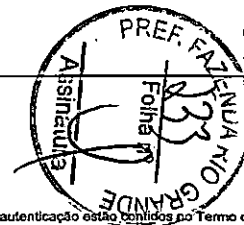

Junta Comercial do Estado do Rio Grande do Sul
 Este Livro foi protocolado sob o nº 23/101.453-8 no dia 31/03/2023. Os dados de autenticação estão contidos no Termo de Autenticação que deverá ser validado conforme informações constantes do mesmo.

Junta Comercial do Estado do Rio Grande do Sul
 Este Livro foi protocolado sob o nº 23/101.453-8 no dia 31/03/2023. Os dados de autenticação estão contidos no Termo de Autenticação que deverá ser validado conforme informações constantes do mesmo.

LIVRO DIÁRIO GERAL

Empresa: TS INDUSTRIA E COMERCIO DE EQUIPAMENTOS LTDA.
CNPJ: 30.534.925/0001-70
Endereço: RUA SERGIPE, 1042
Bairro: BELA VISTA
Cidade: ERECHIM - RS
Folha: 00041 Livro: 00006

Emp.: 18
Fone: (054)37123-954
CEP: 99.704-078
Período: 01/01/2022 a 31/12/2022

Table with columns: Conta, Nome da Conta, Data, Histórico, Débito, Crédito. Contains financial entries for 2022, including fuel, bank transfers, and taxes.

LIVRO DIÁRIO GERAL

Empresa: TS INDUSTRIA E COMERCIO DE EQUIPAMENTOS LTDA.
CNPJ: 30.534.925/0001-70
Endereço: RUA SERGIPE, 1042
Bairro: BELA VISTA
Cidade: ERECHIM - RS
Folha: 00042 Livro: 00006

Emp.: 18
Fone: (054)37123-954
CEP: 99.704-078
Período: 01/01/2022 a 31/12/2022

Table with columns: Conta, Nome da Conta, Data, Histórico, Débito, Crédito. Contains financial entries for 2022, including salaries, taxes, and bank transfers.

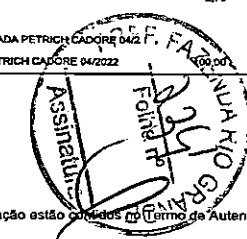

LIVRO DIÁRIO GERAL

Empresa: TS INDUSTRIA E COMERCIO DE EQUIPAMENTOS LTDA.
 CNPJ: 30.934.925/0001-70 I.E: 0390179647
 Endereço: RUA SERGIPE, 1042
 Bairro: BELA VISTA
 Cidade: ERECHIM - RS
 Folha: 00043 Livro: 00006

Emp.: 18
 Fone: (054)37123-954
 CEP: 99.704-078
 Período: 01/01/2022 a 31/12/2022

Conta	Nome da Conta	Data	Histórico	Débito	Crédito
000000005	Caixa	30/04/2022	LÍQUIDO RPAS RPA N° 65 ADRIANA MAGADA PETRICH CADORE 04/2022	89,00	
000000033	Providência Social a Pagar	30/04/2022	INSS SOBRE RPAS 11% RPA N° 60 ARCHELI PAVONI 04/2022	11,00	
000000141	Simplex Nacional - a/vendas e servi	30/04/2022	VALORES RPAS RPA N° 60 ARCHELI PAVONI 04/2022	100,00	
000000005	Caixa	30/04/2022	LÍQUIDO RPAS RPA N° 60 ARCHELI PAVONI 04/2022	69,00	
000001333	Pró-Labore/Honorários da Diretoria	30/04/2022	profeio de pro labore TAYNA SILVEIRA 04/2022	2.424,00	
000000054	IRRF a Recolher	30/04/2022	IRRF TAYNA SILVEIRA 04/2022	19,00	
000000053	Providência Social a Pagar	30/04/2022	profeio de tras pro labore TAYNA SILVEIRA 04/2022	250,64	
000000053	Pró Labore a Pagar	30/04/2022	pro labore a pagar (líquido) TAYNA SILVEIRA 04/2022	2.128,38	
000000010	Simplex Nacional - a/vendas e servi	30/04/2022	Valor do Simplex Nacional - Regime de Competência Gerados no mês	5.835,02	
000000055	Simplex Nacional a Recolher	30/04/2022	Valor do Simplex Nacional - Regime de Competência Gerados no mês	5.835,02	
000000904	Custo de Matéria Prima	30/04/2022	CUSTO	89.456,15	
000000005	Caixa	30/04/2022	CUSTO		89.456,15
TOTAIS DO DIA				114.173,35	114.173,35
TOTAIS DO MÊS				1.079.931,15	1.079.931,15
000000203	Matéria Prima em Geral	02/05/2022	NFE nº 603 ser 1 de NORTE SUL METAIS LTDA	5.380,28	
000000005	Caixa	02/05/2022	NFE nº 603 ser 1 de NORTE SUL METAIS LTDA		5.380,28
000001314	Despesas com Veículos	02/05/2022	NFCE nº 133299 ser 10 de COM E TRANSP DE COMB POSTAL LTDA	100,00	
000000005	Caixa	02/05/2022	NFCE nº 133299 ser 10 de COM E TRANSP DE COMB POSTAL LTDA		100,00
000001407	Despesas com Veículos	02/05/2022	COMBUSTIVEL	100,00	
000000005	Caixa	02/05/2022	COMBUSTIVEL		100,00
000001407	Despesas com Veículos	02/05/2022	COMBUSTIVEL	100,00	
000000005	Caixa	02/05/2022	COMBUSTIVEL		100,00
000000011	Banco do Brasil S/A - 2	02/05/2022	BB RF MAIS AUTOMATICO - Banco do Brasil SA	6.240,92	
000000005	Caixa	02/05/2022	BB RF MAIS AUTOMATICO - Banco do Brasil SA		6.240,92
000000005	Caixa	02/05/2022	PAGAMENTO DE BOLETO - Banco do Brasil SA	71,19	
000000011	Banco do Brasil S/A - 2	02/05/2022	PAGAMENTO DE BOLETO		71,19
000000005	Caixa	02/05/2022	PAGAMENTO DE BOLETO - Banco do Brasil SA	140,00	
000000011	Banco do Brasil S/A - 2	02/05/2022	PAGAMENTO DE BOLETO		140,00
000000005	Caixa	02/05/2022	PAGAMENTO DE BOLETO - Banco do Brasil SA	218,00	
000000011	Banco do Brasil S/A - 2	02/05/2022	PAGAMENTO DE BOLETO		218,00
000000005	Caixa	02/05/2022	PAGAMENTO DE BOLETO - Banco do Brasil SA	223,33	
000000011	Banco do Brasil S/A - 2	02/05/2022	PAGAMENTO DE BOLETO		223,33
000000005	Caixa	02/05/2022	PAGAMENTO DE BOLETO - Banco do Brasil SA	447,82	
000000011	Banco do Brasil S/A - 2	02/05/2022	PAGAMENTO DE BOLETO		447,82
000000005	Caixa	02/05/2022	PAGAMENTO DE BOLETO - Banco do Brasil SA	450,00	
000000011	Banco do Brasil S/A - 2	02/05/2022	PAGAMENTO DE BOLETO		450,00
000000005	Caixa	02/05/2022	PAGAMENTO DE BOLETO - Banco do Brasil SA	550,05	
000000011	Banco do Brasil S/A - 2	02/05/2022	PAGAMENTO DE BOLETO		550,05
000000005	Caixa	02/05/2022	PAGAMENTO DE BOLETO - Banco do Brasil SA	555,00	
000000011	Banco do Brasil S/A - 2	02/05/2022	PAGAMENTO DE BOLETO		555,00
000000005	Caixa	02/05/2022	PAGAMENTO DE BOLETO - Banco do Brasil SA	664,08	
000000011	Banco do Brasil S/A - 2	02/05/2022	PAGAMENTO DE BOLETO		664,08
000000005	Caixa	02/05/2022	PAGAMENTO DE BOLETO - Banco do Brasil SA	772,00	
000000011	Banco do Brasil S/A - 2	02/05/2022	PAGAMENTO DE BOLETO		772,00
000000005	Caixa	02/05/2022	PAGAMENTO DE BOLETO - Banco do Brasil SA	938,02	
000000011	Banco do Brasil S/A - 2	02/05/2022	PAGAMENTO DE BOLETO		938,02
000000005	Caixa	02/05/2022	PAGAMENTO DE BOLETO - Banco do Brasil SA	961,22	
000000011	Banco do Brasil S/A - 2	02/05/2022	PAGAMENTO DE BOLETO		961,22
000001378	Despesas Telefônicas	02/05/2022	PAGTO CONTA TELEFONE - Banco do Brasil SA	249,41	
000000011	Banco do Brasil S/A - 2	02/05/2022	PAGTO CONTA TELEFONE		249,41
TOTAIS DO DIA				18.162,10	18.162,10
000000203	Matéria Prima em Geral	03/05/2022	NFE nº 158031 ser 1 de PERFIL PERFILADOS DE ACO LTDA	382,00	
000000005	Caixa	03/05/2022	NFE nº 158031 ser 1 de PERFIL PERFILADOS DE ACO LTDA		382,00
000000203	Matéria Prima em Geral	03/05/2022	NFE nº 767 ser 2 de MCR MECANICA DIESEL LTDA	347,00	
000000005	Caixa	03/05/2022	NFE nº 767 ser 2 de MCR MECANICA DIESEL LTDA		347,00
000001287	Despesas Postais	03/05/2022	venda de mercadorias cte: CORREIOS	130,60	
000000005	Caixa	03/05/2022	venda de mercadorias cte: CORREIOS		130,60
000001371	Material de Expediente	03/05/2022	ENVELOPE	8,50	
000000005	Caixa	03/05/2022	ENVELOPE		8,50
000000011	Banco do Brasil S/A - 2	03/05/2022	BB RF MAIS AUTOMATICO	622,60	
000000005	Caixa	03/05/2022	BB RF MAIS AUTOMATICO - Banco do Brasil SA		622,60
000000005	Caixa	03/05/2022	COMPRA COM CARTÃO - Banco do Brasil SA	130,60	
000000011	Banco do Brasil S/A - 2	03/05/2022	COMPRA COM CARTÃO		130,60
000000005	Caixa	03/05/2022	TRANSFERÊNCIA ENVIADA - Banco do Brasil SA	352,00	
000000011	Banco do Brasil S/A - 2	03/05/2022	TRANSFERÊNCIA ENVIADA		352,00
TOTAIS DO DIA				1.823,30	1.823,30
000001287	Despesas Postais	04/05/2022	venda de mercadorias cte: CORREIOS	116,80	
000000005	Caixa	04/05/2022	venda de mercadorias cte: CORREIOS		116,80
TOTAIS DO DIA				116,80	116,80
000000203	Matéria Prima em Geral	05/05/2022	NFE nº 58478 ser 1 de MADEIRA PLASTICA AMBIENTAL SA	9.994,98	
000000005	Caixa	05/05/2022	NFE nº 58478 ser 1 de MADEIRA PLASTICA AMBIENTAL SA		9.994,98
000000203	Matéria Prima em Geral	05/05/2022	NFE nº 48346 ser 2 de EDILSON CESAR DE CARLI	88,00	

LIVRO DIÁRIO GERAL

Empresa: TS INDUSTRIA E COMERCIO DE EQUIPAMENTOS LTDA.
 CNPJ: 30.934.925/0001-70 I.E: 0390179647
 Endereço: RUA SERGIPE, 1042
 Bairro: BELA VISTA
 Cidade: ERECHIM - RS
 Folha: 00044 Livro: 00006

Emp.: 18
 Fone: (054)37123-954
 CEP: 99.704-078
 Período: 01/01/2022 a 31/12/2022

Conta	Nome da Conta	Data	Histórico	Débito	Crédito
000000005	Caixa	05/05/2022	NFE nº 48346 ser 2 de EDILSON CESAR DE CARLI		88,00
000001314	Despesas com Veículos	05/05/2022	NFCE nº 13307 ser 10 de COM E TRANSP DE COMB POSTAL LTDA	714,90	
000000005	Caixa	05/05/2022	NFCE nº 13307 ser 10 de COM E TRANSP DE COMB POSTAL LTDA		714,90
000001407	Despesas com Veículos	05/05/2022	COMBUSTIVEL	714,90	
000000005	Caixa	05/05/2022	COMBUSTIVEL		714,90
000000011	Banco do Brasil S/A - 2	05/05/2022	BB RF MAIS AUTOMATICO	18.228,90	
000000005	Caixa	05/05/2022	BB RF MAIS AUTOMATICO - Banco do Brasil SA		18.228,90
000000005	Caixa	05/05/2022	FOLHA DE PAGAMENTO - Banco do Brasil SA	10.870,48	
000000011	Banco do Brasil S/A - 2	05/05/2022	FOLHA DE PAGAMENTO		10.870,48
000000005	Caixa	05/05/2022	TED TRANSF.ELETR.DISPONIV - Banco do Brasil SA	2.359,53	
000000011	Banco do Brasil S/A - 2	05/05/2022	TED TRANSF.ELETR.DISPONIV		2.359,53
000000005	Caixa	05/05/2022	TED TRANSF.ELETR.DISPONIV - Banco do Brasil SA	2.500,00	
000000011	Banco do Brasil S/A - 2	05/05/2022	TED TRANSF.ELETR.DISPONIV		2.500,00
000000005	Caixa	05/05/2022	TED TRANSF.ELETR.DISPONIV - Banco do Brasil SA	2.500,00	
000000011	Banco do Brasil S/A - 2	05/05/2022	TED TRANSF.ELETR.DISPONIV		2.500,00
TOTAIS DO DIA				47.882,78	47.882,78
000000532	Salários a Pagar	06/05/2022	pgto líquido de salário ALBERTO LUIS DUTRA 04/2022	2.405,02	
000000005	Caixa	06/05/2022	pgto de salário(empregado) ALBERTO LUIS DUTRA 04/2022		2.405,02
000000532	Salários a Pagar	06/05/2022	pgto líquido de salário JAIR DO PRADO 04/2022	2.123,27	
000000005	Caixa	06/05/2022	pgto de salário(empregado) JAIR DO PRADO 04/2022		2.123,27
000000532	Salários a Pagar	06/05/2022	pgto líquido de salário MELISSA CORREIA TABACZINSKI 04/2022	1.025,13	
000000005	Caixa	06/05/2022	pgto de salário(empregado) MELISSA CORREIA TABACZINSKI 04/2022		1.025,13
000000532	Salários a Pagar	06/05/2022	pgto líquido de salário CARLOS AUGUSTO DE BARCELLOS FERNANDES 04/2022	2.359,53	
000000005	Caixa	06/05/2022	pgto de salário(empregado) CARLOS AUGUSTO DE BARCELLOS FERNANDES 04/2022		2.359,53
000000532	Salários a Pagar	06/05/2022	pgto líquido de salário ALEX SANDRO RODRIGUES 04/2022	1.157,04	
000000005	Caixa	06/05/2022	pgto de salário(empregado) ALEX SANDRO RODRIGUES 04/2022		1.157,04
000000532	Salários a Pagar	06/05/2022	pgto líquido de salário MAIARA INES ORLOWSKI 04/2022	2.814,71	
000000005	Caixa	06/05/2022	pgto de salário(empregado) MAIARA INES ORLOWSKI 04/2022		2.814,71
000000011	Banco do Brasil S/A - 2	06/05/2022	TED-CRÉDITO EM CONTA	6.300,00	
000000005	Caixa	06/05/2022	TED-CRÉDITO EM CONTA - Banco do Brasil SA		6.300,00
000000011	Banco do Brasil S/A - 2	06/05/2022	BB RF MAIS AUTOMATICO	3.228,78	
000000005	Caixa	06/05/2022	BB RF MAIS AUTOMATICO - Banco do Brasil SA		3.228,78
000000011	Banco do Brasil S/A - 2	06/05/2022	PAGAMENTO DE BOLETO - Banco do Brasil SA	1.290,50	
000000005	Caixa	06/05/2022	PAGAMENTO DE BOLETO		1.290,50
000000011	Banco do Brasil S/A - 2	06/05/2022	PAGAMENTO DE BOLETO - Banco do Brasil SA	2.069,89	
000000005	Caixa	06/05/2022	PAGAMENTO DE BOLETO		2.069,89
000000011	Banco do Brasil S/A - 2	06/05/2022	PIX - ENVIADO - Banco do Brasil SA	400,00	
000000005	Caixa	06/05/2022	PIX - ENVIADO		400,00
000000011	Banco do Brasil S/A - 2	06/05/2022	PIX - ENVIADO - Banco do Brasil SA	1.143,85	
000000005	Caixa	06/05/2022	PIX - ENVIADO		1.143,85
000000011	Banco do Brasil S/A - 2	06/05/2022	PIX - ENVIADO - Banco do Brasil SA	3.452,00	
000000005	Caixa	06/05/2022	PIX - ENVIADO		3.452,00
000000534	FGTS a Pagar	06/05/2022	IMPOSTOS - Banco do Brasil SA	1.173,52	
000000011	Banco do Brasil S/A - 2	06/05/2022	IMPOSTOS - Banco do Brasil SA		1.173,52
000000538	Pro Labore a Pagar	06/05/2022	pgto pro labore TAYNA SILVEIRA 04/2022	2.128,38	
000000005	Caixa	06/05/2022	pgto pro labore TAYNA SILVEIRA 04/2022		2.128,38
TOTAIS DO DIA				33.482,58	33.482,58
000001314	Despesas com Veículos	09/05/2022	NFCE nº 134825 ser 10 de COM E TRANSP DE COMB POSTAL LTDA	100,00	
000000005	Caixa	09/05/2022	NFCE nº 134825 ser 10 de COM E TRANSP DE COMB POSTAL LTDA		100,00
000001314	Despesas com Veículos	09/05/2022	NFCE nº 134825 ser 10 de COM E TRANSP DE COMB POSTAL LTDA	32,00	
000000005	Caixa	09/05/2022	NFCE nº 134825 ser 10 de COM E TRANSP DE COMB POSTAL LTDA		32,00
000001338	Férias	09/05/2022	FÉRIAS CARLOS AUGUSTO DE BARCELLOS	323,67	
000000005	Caixa	09/05/2022	FÉRIAS CARLOS AUGUSTO DE BARCELLOS		323,67
000001407	Despesas com Veículos	09/05/2022	COMBUSTIVEL	100,00	
000000005	Caixa	09/05/2022	COMBUSTIVEL		100,00
000001407	Despesas com Veículos	09/05/2022	COMBUSTIVEL	32,00	
000000005	Caixa	09/05/2022	COMBUSTIVEL		32,00
000000011	Banco do Brasil S/A - 2	09/05/2022	BB RF MAIS AUTOMATICO	1.955,23	
000000005	Caixa	09/05/2022	BB RF MAIS AUTOMATICO - Banco do Brasil SA		1.955,23
000000005	Caixa	09/05/2022	PAGAMENTO DE BOLETO - Banco do Brasil SA	387,33	
000000011	Banco do Brasil S/A - 2	09/05/2022	PAGAMENTO DE BOLETO		387,33
000000005	Caixa	09/05/2022	PAGAMENTO DE BOLETO - Banco do Brasil SA	684,08	
000000011	Banco do Brasil S/A - 2	09/05/2022	PAGAMENTO DE BOLETO		684,08
000000005	Caixa	09/05/2022	TRANSFERÊNCIA ENVIADA - Banco do Brasil SA	130,00	
000000011	Banco do Brasil S/A - 2	09/05/2022	TRANSFERÊNCIA ENVIADA		130,00
000001387	Despesas com Energia Elétrica	09/05/2022	PAGAMENTO CONTA LUZ - Banco do Brasil SA		

LIVRO DIÁRIO GERAL

Empresa: TS INDUSTRIA E COMERCIO DE EQUIPAMENTOS LTDA.
 CNPJ: 30.834.925/0001-70
 Endereço: RUA SERGIPE, 1042
 Bairro: BELA VISTA
 Cidade: ERECHIM - RS
 Folha: 00045 Livro: 00006

Emp: 18
 Fone: (054)37123-954
 CEP: 99.704-078
 Período: 01/01/2022 a 31/12/2022

Conta	Nome da Conta	Data	Histórico	Débito	Crédito
000000005	Caixa	10/05/2022	REFEIÇÃO	54,00	
0000001407	Despesas com Veículos	10/05/2022	TACOCRÁFO	32,00	
000000005	Caixa	10/06/2022	TACOCRÁFO		32,00
000000011	Banco do Brasil S/A - 2	10/05/2022	TRANSFERÊNCIA RECEBIDA	19.248,00	
000000005	Caixa	10/05/2022	TRANSFERÊNCIA RECEBIDA - Banco do Brasil SA		19.248,00
000000011	Banco do Brasil S/A - 2	10/05/2022	TED-PAG FORNECEDORES	8.100,00	
000000005	Caixa	10/05/2022	TED-PAG FORNECEDORES - Banco do Brasil SA		8.100,00
000000011	Banco do Brasil S/A - 2	10/05/2022	PAGAMENTO DE BOLETO	623,00	
000000005	Caixa	10/05/2022	PAGAMENTO DE BOLETO - Banco do Brasil SA		623,00
000000011	Banco do Brasil S/A - 2	10/05/2022	PAGAMENTO DE BOLETO	967,00	
000000005	Caixa	10/05/2022	PAGAMENTO DE BOLETO - Banco do Brasil SA		967,00
000000011	Banco do Brasil S/A - 2	10/05/2022	PAGAMENTO DE BOLETO	2.178,50	
000000005	Caixa	10/05/2022	PAGAMENTO DE BOLETO - Banco do Brasil SA		2.178,50
000000011	Banco do Brasil S/A - 2	10/05/2022	PIX - ENVIADO	500,00	
000000005	Caixa	10/05/2022	PIX - ENVIADO		500,00
000000011	Banco do Brasil S/A - 2	10/05/2022	BB RENDE FÁCIL - Banco do Brasil SA	22.937,64	
000000005	Caixa	10/05/2022	BB RENDE FÁCIL		22.937,64
000001453	Despesas Bancárias	10/05/2022	TARIFA PACOTE DE SERVIÇOS - Banco do Brasil SA	68,00	
000000011	Banco do Brasil S/A - 2	10/05/2022	TARIFA PACOTE DE SERVIÇOS		66,00
000000381	Comércio e Receber	10/05/2022	BS CONSOERÇÃO - PRESTAÇÃO - Banco do Brasil SA	173,58	
000000011	Banco do Brasil S/A - 2	10/05/2022	BS CONSOERÇÃO - PRESTAÇÃO		173,58
TOTAIS DO DIA				55.587,50	55.587,50
000000203	Materia Prima em Geral	11/05/2022	NFE nº 34777 ser 2 de INTERQUIM INDUSTRIA QUIMICA LTDA	555,00	
000000005	Caixa	11/05/2022	NFE nº 34777 ser 2 de INTERQUIM INDUSTRIA QUIMICA LTDA		555,00
000000203	Materia Prima em Geral	11/05/2022	NFE nº 15878 ser 1 de PERFIL PERFILADOS DE ACO LTDA	174,00	
000000005	Caixa	11/05/2022	NFE nº 15878 ser 1 de PERFIL PERFILADOS DE ACO LTDA		174,00
000000005	Caixa	11/05/2022	DEB.CONV.DE MAIS EMPRESAS	10.826,29	
000000018	Banco Sicob S.A. - 1	11/05/2022	DEB.CONV.DE MAIS EMPRESAS		10.826,29
000000015	Caixa Economica Federal	11/05/2022	CRED TED	10.000,00	
000000005	Caixa	11/05/2022	CRED TED - Caixa Economica Federal		10.000,00
000000005	Caixa	11/05/2022	CHEQ COMP - Caixa Economica Federal	10.000,00	
000000015	Caixa Economica Federal	11/05/2022	CHEQ COMP		10.000,00
000000011	Banco do Brasil S/A - 2	11/05/2022	BS RF MAIS AUTOMATICO	3.617,23	
000000005	Caixa	11/05/2022	BS RF MAIS AUTOMATICO - Banco do Brasil SA		3.617,23
000000005	Caixa	11/05/2022	TED TRANSF.ELETR.DISPONIV - Banco do Brasil SA	10.000,00	
000000011	Banco do Brasil S/A - 2	11/05/2022	TED TRANSF.ELETR.DISPONIV		10.000,00
000000011	Banco do Brasil S/A - 2	11/05/2022	BB RENDE FÁCIL	6.567,77	
000000005	Caixa	11/05/2022	BB RENDE FÁCIL - Banco do Brasil SA		6.567,77
000000005	Caixa	11/05/2022	TRANSFERENCIA ENVIADA - Banco do Brasil SA	174,00	
000000011	Banco do Brasil S/A - 2	11/05/2022	TRANSFERENCIA ENVIADA		174,00
000001453	Despesas Bancárias	11/05/2022	TAR DOCTED ELETRÔNICO - Banco do Brasil SA	11,00	
000000011	Banco do Brasil S/A - 2	11/05/2022	TAR DOCTED ELETRÔNICO		11,00
TOTAIS DO DIA				51.925,29	51.925,29
000000203	Materia Prima em Geral	12/05/2022	NFE nº 15898 ser 1 de PERFIL PERFILADOS DE ACO LTDA	4.713,00	
000000005	Caixa	12/05/2022	NFE nº 15898 ser 1 de PERFIL PERFILADOS DE ACO LTDA		4.713,00
0000001314	Despesas com Veículos	12/05/2022	NFE nº 10691 ser 1 de BHG EQUIPAMENTOS E INFORMATICA LTDA - ME	150,00	
000000005	Caixa	12/05/2022	NFE nº 10691 ser 1 de BHG EQUIPAMENTOS E INFORMATICA LTDA - ME		150,00
000000203	Materia Prima em Geral	12/05/2022	NFE nº 20629 ser 1 de KONIG COMERCIO DE FERRAGENS E ACESSORIOS PA RA MOVEIS LTDA	158,50	
000000005	Caixa	12/05/2022	NFE nº 20629 ser 1 de KONIG COMERCIO DE FERRAGENS E ACESSORIOS PA RA MOVEIS LTDA		158,50
000000203	Materia Prima em Geral	12/05/2022	NFE nº 32756 ser 1 de D.V.D. IMPORTADORA E DISTRIBUIDORA LTDA	1.035,76	
000000005	Caixa	12/05/2022	NFE nº 32756 ser 1 de D.V.D. IMPORTADORA E DISTRIBUIDORA LTDA		1.035,76
0000001314	Despesas com Veículos	12/05/2022	NFE nº 25377 ser 2 de DISTRIBUIDORA DE PAPEIS BRALE LTDA.	1.087,54	
000000005	Caixa	12/05/2022	NFE nº 25377 ser 2 de DISTRIBUIDORA DE PAPEIS BRALE LTDA.		1.087,54
0000001314	Despesas com Veículos	12/05/2022	NFE nº 19488 ser 2 de RMC COMERCIO DE MATERIAIS DE CONSTRUCAO LT DA	1.050,00	
000000005	Caixa	12/05/2022	NFE nº 19488 ser 2 de RMC COMERCIO DE MATERIAIS DE CONSTRUCAO LT DA		1.050,00
000000907	Fretes sobre Produtos	12/05/2022	CTE nº 97188 ser 2 de TW TRANSPORTES E LOGISTICA LTDA	98,89	
000000005	Caixa	12/05/2022	CTE nº 97188 ser 2 de TW TRANSPORTES E LOGISTICA LTDA		98,89
000000907	Fretes sobre Produtos	12/05/2022	CTE nº 438709 ser 1 de EN-PRESSO SAO MIGUEL LTDA	52,42	
000000005	Caixa	12/05/2022	CTE nº 438709 ser 1 de EN-PRESSO SAO MIGUEL LTDA		52,42
000000018	Banco Sicob S.A. - 1	12/05/2022	CRÉD.TED-STR	1.500,00	
000000005	Caixa	12/05/2022	CRÉD.TED-STR - Sicob		1.500,00
000000011	Banco do Brasil S/A - 2	12/05/2022	BS RF MAIS AUTOMATICO	3.817,21	
000000005	Caixa	12/05/2022	BS RF MAIS AUTOMATICO - Banco do Brasil SA		3.817,21
000000011	Banco do Brasil S/A - 2	12/05/2022	BB RF MAIS AUTOMATICO	0,02	
000000005	Caixa	12/05/2022	BB RF MAIS AUTOMATICO - Banco do Brasil SA		0,02
000000005	Caixa	12/05/2022	PAGAMENTO DE BOLETO - Banco do Brasil SA	300,00	
000000011	Banco do Brasil S/A - 2	12/05/2022	PAGAMENTO DE BOLETO		300,00
000000005	Caixa	12/05/2022	PAGAMENTO DE BOLETO - Banco do Brasil SA	442,34	
000000011	Banco do Brasil S/A - 2	12/05/2022	PAGAMENTO DE BOLETO		442,34
			SACUE NO TAA - Banco do Brasil SA		

LIVRO DIÁRIO GERAL

Empresa: TS INDUSTRIA E COMERCIO DE EQUIPAMENTOS LTDA.
 CNPJ: 30.834.925/0001-70
 Endereço: RUA SERGIPE, 1042
 Bairro: BELA VISTA
 Cidade: ERECHIM - RS
 Folha: 00046 Livro: 00006

Emp: 18
 Fone: (054)37123-954
 CEP: 99.704-078
 Período: 01/01/2022 a 31/12/2022

Conta	Nome da Conta	Data	Histórico	Débito	Crédito
000000005	Caixa	12/05/2022		500,00	
000000011	Banco do Brasil S/A - 2	12/05/2022	SACUE NO TAA		500,00
000000005	Caixa	12/05/2022	PAGAMENTO DE BOLETO - Banco do Brasil SA	555,00	
000000011	Banco do Brasil S/A - 2	12/05/2022	PAGAMENTO DE BOLETO		555,00
000000005	Caixa	12/05/2022	PAGAMENTO DE BOLETO - Banco do Brasil SA	664,08	
000000011	Banco do Brasil S/A - 2	12/05/2022	PAGAMENTO DE BOLETO		664,08
000000005	Caixa	12/05/2022	PAGAMENTO DE BOLETO - Banco do Brasil SA	687,50	
000000011	Banco do Brasil S/A - 2	12/05/2022	PAGAMENTO DE BOLETO		687,50
000000005	Caixa	12/05/2022	PAGAMENTO DE BOLETO - Banco do Brasil SA	713,22	
000000011	Banco do Brasil S/A - 2	12/05/2022	PAGAMENTO DE BOLETO		713,22
000000005	Caixa	12/05/2022	PAGAMENTO DE BOLETO - Banco do Brasil SA	889,08	
000000011	Banco do Brasil S/A - 2	12/05/2022	PAGAMENTO DE BOLETO		889,08
000000011	Banco do Brasil S/A - 2	12/05/2022	PAGAMENTO DE BOLETO - Banco do Brasil SA	1.017,41	
000000005	Caixa	12/05/2022	PAGAMENTO DE BOLETO		1.017,41
000000011	Banco do Brasil S/A - 2	12/05/2022	PAGAMENTO DE BOLETO - Banco do Brasil SA	2.159,50	
000000005	Caixa	12/05/2022	PAGAMENTO DE BOLETO		2.159,50
000000011	Banco do Brasil S/A - 2	12/05/2022	PAGAMENTO DE BOLETO		3.817,23
000000005	Caixa	12/05/2022	ESTORNO RESGATE AUTOMÁTIC - Banco do Brasil SA		3.817,23
000000011	Banco do Brasil S/A - 2	12/05/2022	TED TRANSF.ELETR.DISPONIV - Banco do Brasil SA	1.212,00	
000000005	Caixa	12/05/2022	TED TRANSF.ELETR.DISPONIV		1.212,00
000000011	Banco do Brasil S/A - 2	12/05/2022	TED TRANSF.ELETR.DISPONIV - Banco do Brasil SA	1.500,00	
000000005	Caixa	12/05/2022	TED TRANSF.ELETR.DISPONIV		1.500,00
000000005	Caixa	12/05/2022	TED TRANSF.ELETR.DISPONIV - Banco do Brasil SA	2.500,00	
000000011	Banco do Brasil S/A - 2	12/05/2022	TED TRANSF.ELETR.DISPONIV		2.500,00
000000005	Caixa	12/05/2022	TED TRANSF.ELETR.DISPONIV - Banco do Brasil SA	2.500,00	
000000011	Banco do Brasil S/A - 2	12/05/2022	TED TRANSF.ELETR.DISPONIV		2.500,00
000000011	Banco do Brasil S/A - 2	12/05/2022	BB RENDE FÁCIL	18.369,96	
000000005	Caixa	12/05/2022	BB RENDE FÁCIL - Banco do Brasil SA		18.369,96
000000011	Banco do Brasil S/A - 2	12/05/2022	BB RENDE FÁCIL	0,02	
000000005	Caixa	12/05/2022	BB RENDE FÁCIL - Banco do Brasil SA		0,02
000000005	Caixa	12/05/2022	TRANSFERENCIA ENVIADA - Banco do Brasil SA	1.000,00	
000000011	Banco do Brasil S/A - 2	12/05/2022	TRANSFERENCIA ENVIADA		1.000,00
000001453	Despesas Bancárias	12/05/2022	TAR DOCTED ELETRÔNICO - Banco do Brasil SA	11,00	
000000011	Banco do Brasil S/A - 2	12/05/2022	TAR DOCTED ELETRÔNICO		11,00
0000001453	Despesas Bancárias	12/05/2022	TAR DOCTED ELETRÔNICO - Banco do Brasil SA	11,00	
000000011	Banco do Brasil S/A - 2	12/05/2022	TAR DOCTED ELETRÔNICO		11,00
000000011	Banco do Brasil S/A - 2	12/05/2022	TAR DOCTED ELETRÔNICO		11,00
TOTAIS DO DIA				50.337,48	50.337,48
0000001314	Despesas com Veículos	13/05/2022	NFE nº 14562 ser 1 de RMC COMERCIO DE MATERIAIS DE CONSTRUCAO LTD A	165,00	
000000005	Caixa	13/05/2022	NFE nº 14562 ser 1 de RMC COMERCIO DE MATERIAIS DE CONSTRUCAO LTD A		165,00
000000011	Banco do Brasil S/A - 2	13/05/2022	BB RF MAIS AUTOMATICO	0,03	
000000005	Caixa	13/05/2022	BB RF MAIS AUTOMATICO - Banco do Brasil SA		0,03
TOTAIS DO DIA				165,03	165,03
0000001314	Despesas com Veículos	16/05/2022	NFCE nº 138135 ser 10 de COM E TRANSP DE COMB POSTAL LTDA	102,90	
000000005	Caixa	16/05/2022	NFCE nº 138135 ser 10 de COM E TRANSP DE COMB POSTAL LTDA		102,90
0000001407	Despesas com Veículos	16/05/2022	COMBUSTIVEL	102,90	
000000005	Caixa	16/05/2022	COMBUSTIVEL		102,90
000000005	Caixa	16/05/2022	COMBUSTIVEL	102,90	
000000018	Banco Sicob S.A. - 1	16/05/2022	DEB. EMPRÉSTIMO - Sicob		824,56
000000005	Caixa	16/05/2022	DEB. EMPRÉSTIMO - Sicob		824,56
000000018	Banco Sicob S.A. - 1	16/05/2022	DEBITO EMISSÃO TED MESMA TITULARIDADE - Sicob	1.000,00	
000000011	Banco do Brasil S/A - 2	16/05/2022	DEBITO EMISSÃO TED MESMA TITULARIDADE		1.000,00
000000005	Caixa	16/05/2022	TED-CRÉDITO EM CONTA	1.000,00	
000000005	Caixa	16/05/2022	TED-CRÉDITO EM CONTA - Banco do Brasil SA		1.000,00
000000011	Banco do Brasil S/A - 2	16/05/2022	BB RENDE FÁCIL - Banco do Brasil SA	158,19	
000000005	Caixa	16/05/2022	BB RENDE FÁCIL		158,19
0000001312	Despesas com Viagens	16/05/2022	PAGAMENTO PEDÁGIO - Banco do Brasil SA	529,89	
000000011	Banco do Brasil S/A - 2	16/05/2022	PAGAMENTO PEDÁGIO		529,89
TOTAIS DO DIA				3.819,14	3.819,14
000000005	Caixa	17/05/2022	NFE nº 363 ser 1 a MUNICIPIO DE TUNEIRAS DO OESTE	37.424,00	
000000003	Vendor de Produtos com Tributação	17/05/2022	NFE nº 363 ser 1 a MUNICIPIO DE TUNEIRAS DO OESTE		37.424,00
000000203	Materia Prima em Geral	17/05/2022	NFE nº 62065 ser 1 de Valentin Brinquedos	48,00	
000000005	Caixa	17/05/2022	NFE nº 62065 ser 1 de Valentin Brinquedos		48,00
000000203	Materia Prima em Geral	17/05/2022	NFE nº 62071 ser 1 de Valentin Brinquedos	303,55	
000000005	Caixa	17/05/2022	NFE nº 62071 ser 1 de Valentin Brinquedos		303,55
000000203	Materia Prima em Geral	17/05/2022	NFE nº 159240 ser 1 de PERFIL PERFILADOS DE ACO LTDA	3.845,00	
000000005	Caixa	17/05/2022	NFE nº 159240 ser 1 de PERFIL PERFILADOS DE ACO LTDA		3.845,00

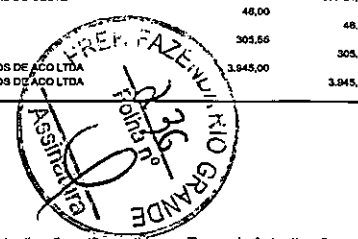

Junta Comercial do Estado do Rio Grande do Sul

LIVRO DIÁRIO GERAL

Empresa: TS INDUSTRIA E COMERCIO DE EQUIPAMENTOS LTDA.
 CNPJ: 30.934.925/0001-70
 Endereço: RUA SERGIPE, 1042
 Bairro: BELA VISTA
 Cidade: ERECHIM - RS
 Folha: 00047 Livro: 00006

Emp.: 18
 Fone: (054)37123-954

CEP: 99.704-078
 Período: 01/01/2022 a 31/12/2022

Conta	Nome da Conta	Data	Histórico	Débito	Crédito
000002003	Materia Prima em Geral	17/05/2022	NFE nr 3547 ser 1 de SBRISSA & BIERENDE LTDA	1.000,00	
000000005	Caixa	17/05/2022	NFE nr 3547 ser 1 de SBRISSA & BIERENDE LTDA		1.000,00
000001314	Despesas com Veiculos	17/05/2022	NFCE nr 138445 ser 10 de COM E TRANSP DE COMB POSTAL LTDA	716,00	
000000005	Caixa	17/05/2022	NFCE nr 138445 ser 10 de COM E TRANSP DE COMB POSTAL LTDA		716,00
000001339	Recebidos	17/05/2022	RESCISAO ALEK SANDRO RODRIGUES	673,74	
000000005	Caixa	17/05/2022	RESCISAO ALEK SANDRO RODRIGUES		673,74
000001407	Despesas com Veiculos	17/05/2022	COMBUSTIVEL	716,00	
000000005	Caixa	17/05/2022	COMBUSTIVEL		716,00
000001453	Despesas Bancarias	17/05/2022	TED INTERNET - Sicob	4,00	
000000018	Banco Sicob S.A. - 1	17/05/2022	TED INTERNET		4,00
TOTALS DO DIA				44.830,29	44.830,29
000002003	Materia Prima em Geral	16/05/2022	NFE nr 210555 ser 1 de W3 INDUSTRIA METALURGIA LTDA	2.550,27	
000000005	Caixa	16/05/2022	NFE nr 210555 ser 1 de W3 INDUSTRIA METALURGIA LTDA		2.550,27
000001312	Despesas com Viagens	18/05/2022	REFEICAO	38,00	
000000005	Caixa	18/05/2022	REFEICAO		38,00
000001312	Despesas com Viagens	18/05/2022	REFEICAO	49,00	
000000005	Caixa	18/05/2022	REFEICAO		49,00
000001453	Despesas Bancarias	18/05/2022	DEBITO EMISSAO TED DIF.TITULARIDADE - Sicob	900,00	
000000018	Banco Sicob S.A. - 1	18/05/2022	DEBITO EMISSAO TED DIF.TITULARIDADE		900,00
TOTALS DO DIA				3.537,27	3.537,27
000000005	Caixa	18/05/2022	NFE nr 364 ser 1 a MUNICIPIO DE ERECHIM	18.630,00	
000000803	Venda de Produtos com Tributação	18/05/2022	NFE nr 364 ser 1 a MUNICIPIO DE ERECHIM		18.630,00
000001407	Despesas com Veiculos	19/05/2022	COMBUSTIVEL	720,00	
000000005	Caixa	19/05/2022	COMBUSTIVEL		720,00
000001312	Despesas com Viagens	19/05/2022	ALMOÇO	34,00	
000000005	Caixa	19/05/2022	ALMOÇO		34,00
000001312	Despesas com Viagens	19/05/2022	COMBUSTIVEL	19,50	
000000005	Caixa	19/05/2022	COMBUSTIVEL		19,50
000001453	Despesas Bancarias	18/05/2022	TED INTERNET - Sicob	4,00	
000000018	Banco Sicob S.A. - 1	18/05/2022	TED INTERNET		4,00
TOTALS DO DIA				19.407,59	19.407,59
000001314	Despesas com Veiculos	20/05/2022	NFCE nr 136998 ser 10 de COM E TRANSP DE COMB POSTAL LTDA	810,03	
000000005	Caixa	20/05/2022	NFCE nr 136998 ser 10 de COM E TRANSP DE COMB POSTAL LTDA		810,03
000001407	Despesas com Veiculos	20/05/2022	COMBUSTIVEL	810,03	
000000005	Caixa	20/05/2022	COMBUSTIVEL		810,03
000001407	Despesas com Veiculos	20/05/2022	COMBUSTIVEL	810,03	
000000005	Caixa	20/05/2022	COMBUSTIVEL		810,03
000000005	Caixa	20/05/2022	DEBITO EMISSAO TED MESMA TITULARIDADE - Sicob	6.500,00	
000000018	Banco Sicob S.A. - 1	20/05/2022	DEBITO EMISSAO TED MESMA TITULARIDADE		6.500,00
000000011	Banco do Brasil S/A - 2	20/05/2022	TED-CRÉDITO EM CONTA	6.500,00	
000000005	Caixa	20/05/2022	TED-CRÉDITO EM CONTA - Banco do Brasil SA		6.500,00
000000005	Caixa	20/05/2022	PAGAMENTO DE BOLETO - Banco do Brasil SA	294,44	
000000011	Banco do Brasil S/A - 2	20/05/2022	PAGAMENTO DE BOLETO		294,44
000000005	Caixa	20/05/2022	PAGAMENTO DE BOLETO - Banco do Brasil SA	803,68	
000000011	Banco do Brasil S/A - 2	20/05/2022	PAGAMENTO DE BOLETO		803,68
000000005	Caixa	20/05/2022	PAGAMENTO DE BOLETO - Banco do Brasil SA	969,01	
000000011	Banco do Brasil S/A - 2	20/05/2022	PAGAMENTO DE BOLETO		969,01
000000005	Caixa	20/05/2022	SADRIE NO TAA - Banco do Brasil SA	1.000,00	
000000011	Banco do Brasil S/A - 2	20/05/2022	SADRIE NO TAA		1.000,00
000000005	Caixa	20/05/2022	PAGAMENTO DE BOLETO - Banco do Brasil SA	1.878,20	
000000011	Banco do Brasil S/A - 2	20/05/2022	PAGAMENTO DE BOLETO		1.878,20
000000005	Caixa	20/05/2022	BB RENDE FÁCIL - Banco do Brasil SA	156,19	
000000011	Banco do Brasil S/A - 2	20/05/2022	BB RENDE FÁCIL - Banco do Brasil SA		156,19
000000554	IRRF a Recolher	20/05/2022	IMPOSTOS - Banco do Brasil SA	302,28	
000000011	Banco do Brasil S/A - 2	20/05/2022	IMPOSTOS - Banco do Brasil SA		302,28
000000554	IRRF a Recolher	20/05/2022	IMPOSTOS - Banco do Brasil SA	600,04	
000000011	Banco do Brasil S/A - 2	20/05/2022	IMPOSTOS - Banco do Brasil SA		600,04
000000533	Previdência Social a Pagar	20/05/2022	IMPOSTOS - Banco do Brasil SA	1.548,12	
000000011	Banco do Brasil S/A - 2	20/05/2022	IMPOSTOS - Banco do Brasil SA		1.548,12
TOTALS DO DIA				22.980,03	22.980,03
000000005	Caixa	23/05/2022	NFE nr 365 ser 1 a PREFEITURA MUNICIPAL DE CRUZ	29.955,00	
000000803	Venda de Produtos com Tributação	23/05/2022	NFE nr 365 ser 1 a PREFEITURA MUNICIPAL DE CRUZ		29.955,00
000002003	Materia Prima em Geral	23/05/2022	NFE nr 250103 ser 4 de METALURGICA GANINE LTDA	1.477,35	
000000005	Caixa	23/05/2022	NFE nr 250103 ser 4 de METALURGICA GANINE LTDA		1.477,35
000001314	Despesas com Veiculos	23/05/2022	NFE nr 323973 ser 1 de COMERCIO DE PARAFUSOS ERECHIM LTDA	63,11	
000000005	Caixa	23/05/2022	NFE nr 323973 ser 1 de COMERCIO DE PARAFUSOS ERECHIM LTDA		63,11
000002023	Materia Prima em Geral	23/05/2022	NFE nr 319020 ser 1 de IMDEPA ROLAMENTOS IMPORT. COMERC. LTDA	3.421,83	
000000005	Caixa	23/05/2022	NFE nr 319020 ser 1 de IMDEPA ROLAMENTOS IMPORT. COMERC. LTDA		3.421,83
000001314	Despesas com Veiculos	23/05/2022	NFCE nr 137545 ser 10 de COM E TRANSP DE COMB POSTAL LTDA	102,80	
000000005	Caixa	23/05/2022	NFCE nr 137545 ser 10 de COM E TRANSP DE COMB POSTAL LTDA		102,80
000000907	Frete sobre Produtos	23/05/2022	CTE nr 4407816 ser 1 de EXPRESSO SAO MIGUEL LTDA	112,00	
000000005	Caixa	23/05/2022	CTE nr 4407816 ser 1 de EXPRESSO SAO MIGUEL LTDA		112,00

LIVRO DIÁRIO GERAL

Empresa: TS INDUSTRIA E COMERCIO DE EQUIPAMENTOS LTDA.
 CNPJ: 30.934.925/0001-70
 Endereço: RUA SERGIPE, 1042
 Bairro: BELA VISTA
 Cidade: ERECHIM - RS
 Folha: 00048 Livro: 00006

Emp.: 18
 Fone: (054)37123-954

CEP: 99.704-078
 Período: 01/01/2022 a 31/12/2022

Conta	Nome da Conta	Data	Histórico	Débito	Crédito
000001407	Despesas com Veiculos	23/05/2022	COMBUSTIVEL	102,80	
000000005	Caixa	23/05/2022	COMBUSTIVEL		102,80
000001453	Despesas Bancarias	23/05/2022	TED INTERNET - Sicob	4,00	
000000018	Banco Sicob S.A. - 1	23/05/2022	TED INTERNET		4,00
000000005	Caixa	23/05/2022	PAGAMENTO DE BOLETO - Banco do Brasil SA	52,42	
000000011	Banco do Brasil S/A - 2	23/05/2022	PAGAMENTO DE BOLETO		52,42
000000005	Caixa	23/05/2022	PAGAMENTO DE BOLETO - Banco do Brasil SA	127,43	
000000011	Banco do Brasil S/A - 2	23/05/2022	PAGAMENTO DE BOLETO		127,43
TOTALS DO DIA				26.138,94	26.138,94
000002023	Materia Prima em Geral	24/05/2022	NFCE nr 152688 ser 1 de JOMAR FELICETTI DE OLIVEIRA	42,00	
000000005	Caixa	24/05/2022	NFCE nr 152688 ser 1 de JOMAR FELICETTI DE OLIVEIRA		42,00
000000907	Frete sobre Produtos	24/05/2022	CTE nr 101950 ser 1 de TRANSPORTADORA NORTE GAUCHO LTDA - EPP	118,91	
000000005	Caixa	24/05/2022	CTE nr 101950 ser 1 de TRANSPORTADORA NORTE GAUCHO LTDA - EPP		118,91
000001312	Despesas com Viagens	24/05/2022	LANCHERIA	42,00	
000000005	Caixa	24/05/2022	LANCHERIA		42,00
000001312	Despesas com Viagens	24/05/2022	ALMOÇO	46,00	
000000005	Caixa	24/05/2022	ALMOÇO		46,00
000000505	Banco Sicob	24/05/2022	DÉB.EMPRESSTIVO - Sicob	1.485,83	
000000018	Banco Sicob S.A. - 1	24/05/2022	DÉB.EMPRESSTIVO - Sicob		1.485,83
TOTALS DO DIA				1.734,74	1.734,74
000002023	Materia Prima em Geral	26/05/2022	NFE nr 19258 ser 1 de STARK COMERCIO DE FERRAMENTAS LTDA	722,10	
000001314	Despesas com Veiculos	26/05/2022	NFE nr 19259 ser 1 de STARK COMERCIO DE FERRAMENTAS LTDA	150,09	
000000005	Caixa	26/05/2022	NFE nr 19259 ser 1 de STARK COMERCIO DE FERRAMENTAS LTDA		872,19
000000011	Banco do Brasil S/A - 2	26/05/2022	TRANSFERENCIA RECEBIDA - Banco do Brasil SA	13.900,00	
000000005	Caixa	26/05/2022	TRANSFERENCIA RECEBIDA - Banco do Brasil SA		13.900,00
000000011	Banco do Brasil S/A - 2	26/05/2022	TRANSFERENCIA RECEBIDA - Banco do Brasil SA	6.590,00	
000000005	Caixa	26/05/2022	TRANSFERENCIA RECEBIDA - Banco do Brasil SA		6.590,00
000000005	Caixa	26/05/2022	PAGAMENTO DE BOLETO - Banco do Brasil SA	96,69	
000000011	Banco do Brasil S/A - 2	26/05/2022	PAGAMENTO DE BOLETO		96,69
000000005	Caixa	26/05/2022	PAGAMENTO DE BOLETO - Banco do Brasil SA	100,12	
000000011	Banco do Brasil S/A - 2	26/05/2022	PAGAMENTO DE BOLETO		100,12
000000005	Caixa	26/05/2022	PAGAMENTO DE BOLETO - Banco do Brasil SA	145,12	
000000011	Banco do Brasil S/A - 2	26/05/2022	PAGAMENTO DE BOLETO		145,12
000000005	Caixa	26/05/2022	PAGAMENTO DE BOLETO - Banco do Brasil SA	309,00	
000000011	Banco do Brasil S/A - 2	26/05/2022	PAGAMENTO DE BOLETO		309,00
000000005	Caixa	26/05/2022	PAGAMENTO DE BOLETO - Banco do Brasil SA	362,50	
000000011	Banco do Brasil S/A - 2	26/05/2022	PAGAMENTO DE BOLETO		362,50
000000005	Caixa	26/05/2022	PAGAMENTO DE BOLETO - Banco do Brasil SA	405,00	
000000011	Banco do Brasil S/A - 2	26/05/2022	PAGAMENTO DE BOLETO		405,00
000000005	Caixa	26/05/2022	PAGAMENTO DE BOLETO - Banco do Brasil SA	550,00	
000000011	Banco do Brasil S/A - 2	26/05/2022	PAGAMENTO DE BOLETO		550,00
000000005	Caixa	26/05/2022	PAGAMENTO DE BOLETO - Banco do Brasil SA	669,46	
000000011	Banco do Brasil S/A - 2	26/05/2022	PAGAMENTO DE BOLETO		669,46
000000005	Caixa	26/05/2022	PAGAMENTO DE BOLETO - Banco do Brasil SA	691,67	
000000011	Banco do Brasil S/A - 2	26/05/2022	PAGAMENTO DE BOLETO		691,67
000000005	Caixa	26/05/2022	PAGAMENTO DE BOLETO - Banco do Brasil SA	707,36	
000000011	Banco do Brasil S/A - 2	26/05/2022	PAGAMENTO DE BOLETO		707,36
000000005	Caixa	26/05/2022	PAGAMENTO DE BOLETO - Banco do Brasil SA	713,22	
000000011	Banco do Brasil S/A - 2	26/05/2022	PAGAMENTO DE BOLETO		713,22
000000005	Caixa	26/05/2022	PAGAMENTO DE BOLETO - Banco do Brasil SA	960,00	
000000011	Banco do Brasil S/A - 2	26/05/2022	PAGAMENTO DE BOLETO		960,00
000000005	Caixa	26/05/2022	PAGAMENTO DE BOLETO - Banco do Brasil SA	1.337,86	
000000011	Banco do Brasil S/A - 2	26/05/2022	PAGAMENTO DE BOLETO		1.337,86
000000005	Caixa	26/05/2022	PAGAMENTO DE BOLETO - Banco do Brasil SA	2.205,47	
000000011	Banco do Brasil S/A - 2	26/05/2022	PAGAMENTO DE BOLETO		2.205,47
000000005	Caixa	26/05/2022	BB RENDE FÁCIL - Banco do Brasil SA	10.553,36	
000000011	Banco do Brasil S/A - 2	26/05/2022	BB RENDE FÁCIL		10.553,36
000001402	Despesas de Água	26/05/2022	PGTO CONTA AGUA - Banco do Brasil SA	125,78	
000000011	Banco do Brasil S/A - 2	26/05/2022	PGTO CONTA AGUA		125,78
TOTALS DO DIA				41.654,78	41.654,78
000000005	Caixa	27/05/2022	NFE nr 367 ser 1 a MUNICIPIO DE PROTASIO ALVES	19.821,40	
000000803	Venda de Produtos com Tributação	27/05/2022	NFE nr 367 ser 1 a MUNICIPIO DE PROTASIO ALVES		19.821,40
000000005	Caixa	27/05/2022	NFE nr 368 ser 1 a MUNICIPIO DE PROTASIO ALVES	7.928,60	
000000803	Venda de Produtos com Tributação	27/05/2022	NFE nr 368 ser 1 a MUNICIPIO DE PROTASIO ALVES		7.928,60
000001314	Despesas com Veiculos	27/05/2022	NFE nr 138383 ser 10 de COM E TRANSP DE COMB POSTAL LTDA	622,59	
000000005	Caixa	27/05/2022	NFCE nr 138383 ser 10 de COM E TRANSP DE COMB POSTAL LTDA		622,59
000001407	Despesas com Veiculos	27/05/2022	COMBUSTIVEL	622,59	
000000005	Caixa	27/05/2022	COMBUSTIVEL		622,59
000001407	Despesas com Veiculos	27/05/2			

LIVRO DIÁRIO GERAL

Empresã: TS INDUSTRIA E COMERCIO DE EQUIPAMENTOS LTDA. CNPJ: 30.934.925/0001-70 Enderaço: RUA SERGIPE, 1042 Baira: BELA VISTA Cidade: ERECHIM-RS Folha: 00049 Livro: 00006 Emp.: 18 Fone: (054)37123-954 CEP: 99.704-078 Período: 01/01/2022 a 31/12/2022

Table with columns: Conta, Nome de Conta, Data, Histórico, Débito, Crédito. Contains financial transactions for TS INDUSTRIA E COMERCIO DE EQUIPAMENTOS LTDA for 2022.

LIVRO DIÁRIO GERAL

Empresã: TS INDUSTRIA E COMERCIO DE EQUIPAMENTOS LTDA. CNPJ: 30.934.925/0001-70 Enderaço: RUA SERGIPE, 1042 Baira: BELA VISTA Cidade: ERECHIM-RS Folha: 00050 Livro: 00006 Emp.: 18 Fone: (054)37123-954 CEP: 99.704-078 Período: 01/01/2022 a 31/12/2022

Table with columns: Conta, Nome de Conta, Data, Histórico, Débito, Crédito. Contains financial transactions for TS INDUSTRIA E COMERCIO DE EQUIPAMENTOS LTDA for 2022, including bank and salary entries.

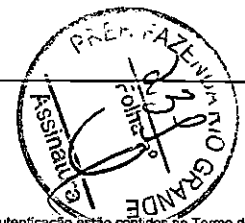

Junta Comercial do Estado do Rio Grande do Sul Este Livro foi protocolado sob o nº 23/101.453-8 no dia 31/03/2023. Os dados de autenticação estão contidos no Termo de Autenticação que deverá ser validado conforme informações constantes do mesmo.

Junta Comercial do Estado do Rio Grande do Sul Este Livro foi protocolado sob o nº 23/101.453-8 no dia 31/03/2023. Os dados de autenticação estão contidos no Termo de Autenticação que deverá ser validado conforme informações constantes do mesmo.

LIVRO DIÁRIO GERAL

Empresa: TS INDUSTRIA E COMERCIO DE EQUIPAMENTOS LTDA.
 CNPJ: 30.934.925/0001-70
 Endereço: RUA SERGIPE, 1042
 Bairro: BELA VISTA
 Cidade: ERECHIM - RS
 Folia: 00052 Livro: 00006

Emp.: 18
 Fone: (054)37123-954
 CEP: 99.704-078
 Período: 01/01/2022 a 31/12/2022

Conta	Nome da Conta	Data	Histórico	Débito	Crédito
0000001453	Despesas Bancárias	01/06/2022		30,91	
0000000018	Banco Skoob S.A. - 1	01/06/2022	DÉLÍJOF		38,91
0000000015	Caixa Econômica Federal	01/06/2022	CRÉD TED	3.000,00	3.000,00
0000000005	Caixa	01/06/2022	CRÉD TED - Caixa Econômica Federal		2.808,91
0000000008	Caixa Econômica Federal - 1	01/06/2022	PREST EMP - Caixa Econômica Federal	2.808,91	
0000000015	Caixa Econômica Federal	01/06/2022	PREST EMP - Caixa Econômica Federal		36,50
0000000005	Despesas Bancárias	01/06/2022	MANUT CAD - Caixa Econômica Federal	36,50	
0000000015	Caixa Econômica Federal	01/06/2022	MANUT CAD		69,00
0000001453	Despesas Bancárias	01/06/2022	DS CEST PJ - Caixa Econômica Federal	69,00	
0000000015	Caixa Econômica Federal	01/06/2022	DS CEST PJ		59,00
0000000005	Caixa	01/06/2022	PAGAMENTO DE BOLETO - Banco do Brasil SA	59,00	
0000000011	Banco do Brasil S/A - 2	01/06/2022	PAGAMENTO DE BOLETO		58,00
0000000005	Caixa	01/06/2022	PAGAMENTO DE BOLETO - Banco do Brasil SA	402,00	
0000000011	Banco do Brasil S/A - 2	01/06/2022	PAGAMENTO DE BOLETO		402,00
0000000005	Caixa	01/06/2022	PAGAMENTO DE BOLETO - Banco do Brasil SA	450,00	
0000000011	Banco do Brasil S/A - 2	01/06/2022	PAGAMENTO DE BOLETO		450,00
0000000005	Caixa	01/06/2022	PAGAMENTO DE BOLETO - Banco do Brasil SA	643,77	
0000000011	Banco do Brasil S/A - 2	01/06/2022	PAGAMENTO DE BOLETO		643,77
0000000005	Caixa	01/06/2022	PAGAMENTO DE BOLETO - Banco do Brasil SA	800,60	
0000000011	Banco do Brasil S/A - 2	01/06/2022	PAGAMENTO DE BOLETO		800,60
0000000005	Caixa	01/06/2022	PAGAMENTO DE BOLETO - Banco do Brasil SA	1.273,85	
0000000011	Banco do Brasil S/A - 2	01/06/2022	PAGAMENTO DE BOLETO		1.273,85
0000000005	Caixa	01/06/2022	TEDE TRANS/ELETR/DISPONIV - Banco do Brasil SA	3.000,00	
0000000011	Banco do Brasil S/A - 2	01/06/2022	TEDE TRANS/ELETR/DISPONIV		3.000,00
0000000005	Caixa	01/06/2022	TEDE TRANS/ELETR/DISPONIV - Banco do Brasil SA	9.227,58	
0000000011	Banco do Brasil S/A - 2	01/06/2022	TEDE TRANS/ELETR/DISPONIV		9.227,58
0000000005	Caixa	01/06/2022	BB RENDE FÁCIL - Banco do Brasil SA	2.370,51	
0000000011	Banco do Brasil S/A - 2	01/06/2022	TRANSFERÊNCIA ENVIADA - Banco do Brasil SA		2.370,51
0000000005	Caixa	01/06/2022	TRANSFERÊNCIA ENVIADA	253,88	
0000000011	Banco do Brasil S/A - 2	01/06/2022	PAGTO CONTA TELEFONE		253,88
0000001453	Despesas Bancárias	01/06/2022	COBRANÇA DE LO.F. - Banco do Brasil SA	4,93	
0000000011	Banco do Brasil S/A - 2	01/06/2022	COBRANÇA DE LO.F.		4,93
	TOTAIS DO DIA			26.168,88	26.168,88
0000000005	Caixa	02/06/2022	NFE nº 14324 ser 1 de PERFIL PERFILADOS DE AÇO LTDA	2.470,45	
0000000011	Banco do Brasil S/A - 2	02/06/2022	NFE nº 14324 ser 1 de PERFIL PERFILADOS DE AÇO LTDA		2.470,45
0000000005	Caixa	02/06/2022	NFE nº 14324 ser 1 de PERFIL PERFILADOS DE AÇO LTDA	3.059,00	
0000000011	Banco do Brasil S/A - 2	02/06/2022	NFE nº 169758 ser 1 de PERFIL PERFILADOS DE AÇO LTDA		3.059,00
0000000005	Caixa	02/06/2022	PAGAMENTO DE BOLETO - Banco do Brasil SA	223,33	
0000000011	Banco do Brasil S/A - 2	02/06/2022	PAGAMENTO DE BOLETO		223,33
0000000005	Caixa	02/06/2022	BB RENDE FÁCIL - Banco do Brasil SA	425,04	
0000000011	Banco do Brasil S/A - 2	02/06/2022	TRANSFERÊNCIA ENVIADA - Banco do Brasil SA		425,04
0000000005	Caixa	02/06/2022	TRANSFERÊNCIA ENVIADA	201,71	
0000000011	Banco do Brasil S/A - 2	02/06/2022	TRANSFERÊNCIA ENVIADA		201,71
	TOTAIS DO DIA			6.379,53	6.379,53
0000000005	Caixa	03/06/2022	NFE nº 160820 ser 1 de PERFIL PERFILADOS DE AÇO LTDA	3.537,00	
0000000011	Banco do Brasil S/A - 2	03/06/2022	NFE nº 160820 ser 1 de PERFIL PERFILADOS DE AÇO LTDA		3.537,00
0000000005	Caixa	03/06/2022	NFCÉ nº 100548 ser 1 de GSM DISTRIBUIDORA DE TINTAS LTDA	43,50	
0000000011	Banco do Brasil S/A - 2	03/06/2022	NFCÉ nº 100548 ser 1 de GSM DISTRIBUIDORA DE TINTAS LTDA		43,50
0000000005	Caixa	03/06/2022	COMBUSTIVEL	43,50	
0000000011	Banco do Brasil S/A - 2	03/06/2022	TEDE TRANS/ELETR/DISPONIV - Banco do Brasil SA		37.424,00
0000000005	Caixa	03/06/2022	TEDE TRANS/ELETR/DISPONIV	37.424,00	
0000000011	Banco do Brasil S/A - 2	03/06/2022	BB RENDE FÁCIL - Banco do Brasil SA	0,01	
0000000005	Caixa	03/06/2022	BB RENDE FÁCIL - Banco do Brasil SA		0,01
0000000011	Banco do Brasil S/A - 2	03/06/2022	BB RENDE FÁCIL - Banco do Brasil SA	36.502,35	
0000000005	Caixa	03/06/2022	BB RENDE FÁCIL	36.502,35	
0000000011	Banco do Brasil S/A - 2	03/06/2022	COMPRA COM CARTÃO - Banco do Brasil SA	43,50	
0000000005	Caixa	03/06/2022	COMPRA COM CARTÃO	43,50	
0000000011	Banco do Brasil S/A - 2	03/06/2022	TRANSFERÊNCIA ENVIADA - Banco do Brasil SA	100,10	
0000000005	Caixa	03/06/2022	TRANSFERÊNCIA ENVIADA	100,10	
0000000011	Banco do Brasil S/A - 2	03/06/2022	TRANSFERÊNCIA ENVIADA - Banco do Brasil SA	778,00	
0000000005	Caixa	03/06/2022	TRANSFERÊNCIA ENVIADA	778,00	
0000000011	Banco do Brasil S/A - 2	03/06/2022	TRANSFERÊNCIA ENVIADA		78.772,02
	TOTAIS DO DIA			78.772,02	78.772,02
0000000032	Saldos a Pagar	06/06/2022	pgto líquido de salario ALBERTO LUIS DUTRA 05/2022	2.389,31	
0000000005	Caixa	06/06/2022	pgto de salario(empregados) ALBERTO LUIS DUTRA 05/2022		2.389,31
0000000032	Saldos a Pagar	06/06/2022	pgto de salario(empregados) JAIR DO PRADO 05/2022	1.038,61	
0000000005	Caixa	06/06/2022	pgto de salario(empregados) JAIR DO PRADO 05/2022		1.038,61
0000000032	Saldos a Pagar	06/06/2022	pgto líquido de salario MELISSA CORREIA TABACZINSKI 05/2022	1.378,30	
0000000005	Caixa	06/06/2022	pgto de salario(empregados) MELISSA CORREIA TABACZINSKI 05/2022		1.378,30
0000000032	Saldos a Pagar	06/06/2022	pgto líquido de salario CARLOS AUGUSTO DE BARCELLOS FERNANDES 05/2022	2.401,94	
0000000005	Caixa	06/06/2022	pgto de salario(empregados) CARLOS AUGUSTO DE BARCELLOS FERNANDES 05/2022		2.401,94

LIVRO DIÁRIO GERAL

Empresa: TS INDUSTRIA E COMERCIO DE EQUIPAMENTOS LTDA.
 CNPJ: 30.934.925/0001-70
 Endereço: RUA SERGIPE, 1042
 Bairro: BELA VISTA
 Cidade: ERECHIM - RS
 Folia: 00052 Livro: 00006

Emp.: 18
 Fone: (054)37123-954
 CEP: 99.704-078
 Período: 01/01/2022 a 31/12/2022

Conta	Nome da Conta	Data	Histórico	Débito	Crédito
0000000538	Pro Labore a Pagar	06/06/2022	pgto pro labore TAYNA SILVEIRA 05/2022	2.138,36	
0000000005	Caixa	06/06/2022	pgto pro labore TAYNA SILVEIRA 05/2022		2.138,36
0000000005	Caixa	06/06/2022	NFE nº 160914 ser 1 de PERFIL PERFILADOS DE AÇO LTDA	1.450,00	
0000000011	Banco do Brasil S/A - 2	06/06/2022	NFE nº 160914 ser 1 de PERFIL PERFILADOS DE AÇO LTDA		1.450,00
0000000005	Caixa	06/06/2022	NFE nº 4097533 ser 890 de LEYTER & LEYTER LTDA	122,00	
0000000011	Banco do Brasil S/A - 2	06/06/2022	NFE nº 4097533 ser 890 de LEYTER & LEYTER LTDA		122,00
0000000005	Caixa	06/06/2022	NFE nº 48971 ser 2 de EDILSON CESAR DE CARLI	78,80	
0000000011	Banco do Brasil S/A - 2	06/06/2022	NFE nº 48971 ser 2 de EDILSON CESAR DE CARLI		78,80
0000000005	Caixa	06/06/2022	NFE nº 414526 ser 1 de CIA JORNALISTICA J C JARROS	59,00	
0000000011	Banco do Brasil S/A - 2	06/06/2022	NFE nº 414526 ser 1 de CIA JORNALISTICA J C JARROS		59,00
0000000005	Caixa	06/06/2022	NFCÉ nº 140123 ser 10 de COM E TRANSP DE COMS POSTAL LTDA	100,00	
0000000011	Banco do Brasil S/A - 2	06/06/2022	NFCÉ nº 140123 ser 10 de COM E TRANSP DE COMS POSTAL LTDA		100,00
0000000005	Caixa	06/06/2022	NFCÉ nº 102588 ser 1 de GSM DISTRIBUIDORA DE TINTAS LTDA	9,90	
0000000011	Banco do Brasil S/A - 2	06/06/2022	NFCÉ nº 102588 ser 1 de GSM DISTRIBUIDORA DE TINTAS LTDA		9,90
000001407	Despesas com Veloculos	06/06/2022	COMBUSTIVEL	100,00	
0000000005	Caixa	06/06/2022	COMBUSTIVEL	100,00	
000001453	Despesas Bancárias	06/06/2022	DB CEST PJ - Caixa Econômica Federal	69,00	
0000000015	Caixa Econômica Federal	06/06/2022	DB CEST PJ		69,00
0000000005	Caixa	06/06/2022	PAGAMENTO DE BOLETO - Banco do Brasil SA	71,19	
0000000011	Banco do Brasil S/A - 2	06/06/2022	PAGAMENTO DE BOLETO		71,19
0000000005	Caixa	06/06/2022	PAGAMENTO DE BOLETO - Banco do Brasil SA	118,91	
0000000011	Banco do Brasil S/A - 2	06/06/2022	PAGAMENTO DE BOLETO		118,91
0000000005	Caixa	06/06/2022	PAGAMENTO DE BOLETO - Banco do Brasil SA	158,50	
0000000011	Banco do Brasil S/A - 2	06/06/2022	PAGAMENTO DE BOLETO		158,50
0000000005	Caixa	06/06/2022	PAGAMENTO DE BOLETO - Banco do Brasil SA	219,00	
0000000011	Banco do Brasil S/A - 2	06/06/2022	PAGAMENTO DE BOLETO		219,00
0000000005	Caixa	06/06/2022	PAGAMENTO DE BOLETO - Banco do Brasil SA	248,00	
0000000011	Banco do Brasil S/A - 2	06/06/2022	PAGAMENTO DE BOLETO		248,00
0000000005	Caixa	06/06/2022	PAGAMENTO DE BOLETO - Banco do Brasil SA	387,34	
0000000011	Banco do Brasil S/A - 2	06/06/2022	PAGAMENTO DE BOLETO		387,34
0000000005	Caixa	06/06/2022	PAGAMENTO DE BOLETO - Banco do Brasil SA	405,00	
0000000011	Banco do Brasil S/A - 2	06/06/2022	PAGAMENTO DE BOLETO		405,00
0000000005	Caixa	06/06/2022	PAGAMENTO DE BOLETO - Banco do Brasil SA	479,40	
0000000011	Banco do Brasil S/A - 2	06/06/2022	PAGAMENTO DE BOLETO		479,40
0000000005	Caixa	06/06/2022	PAGAMENTO DE BOLETO - Banco do Brasil SA	555,00	
0000000011	Banco do Brasil S/A - 2	06/06/2022	PAGAMENTO DE BOLETO		555,00
0000000005	Caixa	06/06/2022	SAGUE NO CADA - Banco do Brasil SA	3.120,00	
0000000011	Banco do Brasil S/A - 2	06/06/2022	SAGUE NO CADA		3.120,00
0000000005	Caixa	06/06/2022	FOLHA DE PAGAMENTO - Banco do Brasil SA	4.804,18	
0000000011	Banco do Brasil S/A - 2	06/06/2022	FOLHA DE PAGAMENTO		4.804,18
0000000005	Caixa	06/06/2022	TEDE TRANS/ELETR/DISPONIV - Banco do Brasil SA	2.401,94	
0000000011	Banco do Brasil S/A - 2	06/06/2022	TEDE TRANS/ELETR/DISPONIV		2.401,94
0000000005	Caixa	06/06/2022	TEDE TRANS/ELETR/DISPONIV - Banco do Brasil SA	5.000,00	
0000000011	Banco do Brasil S/A - 2	06/06/2022	TEDE TRANS/ELETR/DISPONIV		5.000,00
0000000005	Caixa	06/06/2022	TEDE TRANS/ELETR/DISPONIV - Banco do Brasil SA	6.000,00	
0000000011	Banco do Brasil S/A - 2	06/06/2022	TEDE TRANS/ELETR/DISPONIV		6.000,00
0000000005	Caixa	06/06/2022	BB RENDE FÁCIL - Banco do Brasil SA	30.839,41	
0000000011	Banco do Brasil S/A - 2	06/06/2022	BB RENDE FÁCIL - Banco do Brasil SA		30.839,41
0000000005	Caixa	06/06/2022	PX - ENVIADO - Banco do Brasil SA	400,00	
0000000011	Banco do Brasil S/A - 2	06/06/2022	PX - ENVIADO		400,00
0000000005	Caixa	06/06/2022	PX - ENVIADO - Banco do Brasil SA	3.452,00	
0000000011	Banco do Brasil S/A - 2	06/06/2022	PX - ENVIADO		3.452,00
0000000005	Caixa	06/06/2022	COMPRA COM CARTÃO - Banco do Brasil SA	9,90	
0000000011	Banco do Brasil S/A - 2	06/06/2022	COMPRA COM CARTÃO		9,90
0000000005	Caixa	06/06/2022	TRANSFERÊNCIA ENVIADA - Banco do Brasil SA	1.000,00	
0000000011	Banco do Brasil S/A - 2	06/06/2022	TRANSFERÊNCIA ENVIADA		1.000,00
0000000005	Caixa	06/06/2022	TRANSFERÊNCIA ENVIADA - Banco do Brasil SA	1.450,00	
0000000011	Banco do Brasil S/A - 2	06/06/2022	TRANSFERÊNCIA ENVIADA		1.450,00
0000000005	Caixa	06/06/2022	TRANSFERÊNCIA ENVIADA - Banco do Brasil SA	633,10	
0000000011	Banco do Brasil S/A - 2	06/06/2022	PAGAMENTO CONTA LUZ - Banco do Brasil SA		633,10
0000000005	Caixa	06/06/2022	PAGAMENTO CONTA LUZ	11,00	
0000000011	Banco do Brasil S/A - 2	06/06/2022	TAR DOCATED ELETRONICO - Banco do Brasil SA		11,00
0000000005	Caixa	06/06/2022	TAR DOCATED ELETRONICO	13,98	
0000000011	Banco do Brasil S/A - 2	06/06/2022	TARIFA PIX ENVIADO - Banco do Brasil SA		13,98
0000000005	Caixa	06/06/2022	TARIFA PIX ENVIADO		

LIVRO DIÁRIO GERAL

Empresa: TS INDUSTRIA E COMERCIO DE EQUIPAMENTOS LTDA.
 CNPJ: 30.934.925/0001-70
 Endereço: RUA SERRAPE, 1042
 Bairro: BELA VISTA
 Cidade: ERECHIM - RS
 Folha: 00053 Livro: 00006

Emp.: 18
 Fone: (054)37123-954
 CEP: 99.704-078
 Período: 01/01/2022 a 31/12/2022

Conta	Nome da Conta	Data	Histórico	Débito	Crédito
000000006	Caixa	07/06/2022	NFE nr 373 ser 1 a MUNICIPIO DE CAJUA	17.091,78	
0000000603	Venda de Produtos com Tributação	07/06/2022	NFE nr 373 ser 1 a MUNICIPIO DE CAJUA		17.091,78
000000006	Caixa	07/06/2022	NFE nr 374 ser 1 a MUNICIPIO DE CAJUA	3.903,83	
0000000603	Venda de Produtos com Tributação	07/06/2022	NFE nr 374 ser 1 a MUNICIPIO DE CAJUA		3.903,83
000000203	Materia Prima em Geral	07/06/2022	NFE nr 418 ser 157 de FC ELETRICIDADE LTDA	158,80	
000000005	Caixa	07/06/2022	NFE nr 418 ser 157 de FC ELETRICIDADE LTDA		158,80
000000203	Materia Prima em Geral	07/06/2022	NFE nr 581 ser 1 de ISABELA THAIS FUNARI LTDA	1.500,00	
000000005	Caixa	07/06/2022	NFE nr 581 ser 1 de ISABELA THAIS FUNARI LTDA		1.500,00
000001314	Despesas com Veículos	07/06/2022	NFCE nr 140399 ser 10 de COM E TRANSP DE COMB POSTAL LTDA	880,84	
000000005	Caixa	07/06/2022	NFCE nr 140399 ser 10 de COM E TRANSP DE COMB POSTAL LTDA		880,84
000000907	Frete sobre Produtos	07/06/2022	CTE nr 751104 ser 0 de ALFA TRANSPORTES EIRELI	255,67	
000000005	Caixa	07/06/2022	CTE nr 751104 ser 0 de ALFA TRANSPORTES EIRELI		255,67
000001407	Despesas com Veículos	07/06/2022	COMBUSTIVEL	860,84	
000000005	Caixa	07/06/2022	COMBUSTIVEL		860,84
000000011	Banco Sicob S.A. - 1	07/06/2022	CRÉD TED-STR	12.500,00	
000000005	Caixa	07/06/2022	CRÉD TED-STR - Sicob		12.500,00
000000011	Banco do Brasil S/A - 2	07/06/2022	TED DEVOLVIDA	3.100,00	
000000005	Caixa	07/06/2022	TED DEVOLVIDA - Banco do Brasil SA		3.100,00
000000005	Caixa	07/06/2022	TED TRANSF ELETRDISPONIV - Banco do Brasil SA	3.100,00	
000000011	Banco do Brasil S/A - 2	07/06/2022	TED TRANSF ELETRDISPONIV		3.100,00
000000005	Caixa	07/06/2022	TED TRANSF ELETRDISPONIV - Banco do Brasil SA	12.600,00	
000000011	Banco do Brasil S/A - 2	07/06/2022	TED TRANSF ELETRDISPONIV		12.600,00
000000011	Banco do Brasil S/A - 2	07/06/2022	BB RENDE FÁCIL	12.525,29	
000000005	Caixa	07/06/2022	BB RENDE FÁCIL - Banco do Brasil SA		12.525,29
000000011	Banco do Brasil S/A - 2	07/06/2022	BB RENDE FÁCIL	0,01	
000000005	Caixa	07/06/2022	BB RENDE FÁCIL - Banco do Brasil SA		0,01
000001453	Despesas Bancárias	07/06/2022	TARIFA SAQUE PESSOAL - Banco do Brasil SA	3,30	
000000011	Banco do Brasil S/A - 2	07/06/2022	TARIFA SAQUE PESSOAL		3,30
000001453	Despesas Bancárias	07/06/2022	TAR DOCATED ELETRÔNICO - Banco do Brasil SA	11,00	
000000011	Banco do Brasil S/A - 2	07/06/2022	TAR DOCATED ELETRÔNICO		11,00
000001453	Despesas Bancárias	07/06/2022	TAR DOCATED ELETRÔNICO - Banco do Brasil SA	11,00	
000000011	Banco do Brasil S/A - 2	07/06/2022	TAR DOCATED ELETRÔNICO		11,00
	TOTALS DO DIA			102.535,75	102.535,75
000000005	Caixa	08/06/2022	NFE nr 375 ser 1 a MUNICIPIO DE COQUEIROS DO SUL	10.990,00	
0000000603	Venda de Produtos com Tributação	08/06/2022	NFE nr 375 ser 1 a MUNICIPIO DE COQUEIROS DO SUL		10.990,00
000000203	Materia Prima em Geral	08/06/2022	NFE nr 320383 ser 1 de IMDEPAR ROLAMENTOS IMPORT. COMERC. LTDA	1.051,59	
000000005	Caixa	08/06/2022	NFE nr 320383 ser 1 de IMDEPAR ROLAMENTOS IMPORT. COMERC. LTDA		1.051,59
000000203	Materia Prima em Geral	08/06/2022	NFE nr 14722 ser 1 de RMC COMERCIO DE MATERIAIS DE CONSTRUCAO LTDA A	15,00	
000000005	Caixa	08/06/2022	NFE nr 14722 ser 1 de RMC COMERCIO DE MATERIAIS DE CONSTRUCAO LTDA A		15,00
000000907	Frete sobre Produtos	08/06/2022	CTE nr 443925 ser 1 de EXPRESSO BAO MIGUEL LTDA	76,00	
000000005	Caixa	08/06/2022	CTE nr 443925 ser 1 de EXPRESSO BAO MIGUEL LTDA		76,00
000001312	Despesas com Viagens	08/06/2022	LANCHE	18,50	
000000005	Caixa	08/06/2022	LANCHE		18,50
000001312	Despesas com Viagens	08/06/2022	LANCHE SALGADO	45,00	
000000005	Caixa	08/06/2022	LANCHE SALGADO		45,00
000001407	Despesas com Veículos	08/06/2022	COMBUSTIVEL	643,85	
000000005	Caixa	08/06/2022	COMBUSTIVEL		643,85
000000011	Banco do Brasil S/A - 2	08/06/2022	TED-PAG FORNECEDORES	19.821,40	
000000005	Caixa	08/06/2022	TED-PAG FORNECEDORES - Banco do Brasil SA		19.821,40
000000011	Banco do Brasil S/A - 2	08/06/2022	DEPÓSITO ONLINE	6.125,00	
000000005	Caixa	08/06/2022	DEPÓSITO ONLINE - Banco do Brasil SA		6.125,00
000000005	Caixa	08/06/2022	PAGAMENTO DE BOLETO - Banco do Brasil SA	114,46	
000000011	Banco do Brasil S/A - 2	08/06/2022	PAGAMENTO DE BOLETO		114,46
000000005	Caixa	08/06/2022	TED TRANSF ELETRDISPONIV - Banco do Brasil SA	2.500,00	
000000011	Banco do Brasil S/A - 2	08/06/2022	TED TRANSF ELETRDISPONIV		2.500,00
000000005	Caixa	08/06/2022	TED TRANSF ELETRDISPONIV - Banco do Brasil SA	3.100,00	
000000011	Banco do Brasil S/A - 2	08/06/2022	TED TRANSF ELETRDISPONIV		3.100,00
000000011	Banco do Brasil S/A - 2	08/06/2022	BB RENDE FÁCIL	0,02	
000000005	Caixa	08/06/2022	BB RENDE FÁCIL - Banco do Brasil SA		0,02
000000005	Caixa	08/06/2022	BB RENDE FÁCIL - Banco do Brasil SA	20.209,96	
000000011	Banco do Brasil S/A - 2	08/06/2022	BB RENDE FÁCIL		20.209,96
000001453	Despesas Bancárias	08/06/2022	TAR DOCATED ELETRÔNICO - Banco do Brasil SA	11,00	
000000011	Banco do Brasil S/A - 2	08/06/2022	TAR DOCATED ELETRÔNICO		11,00
000001453	Despesas Bancárias	08/06/2022	TAR DOCATED ELETRÔNICO - Banco do Brasil SA	11,00	
000000011	Banco do Brasil S/A - 2	08/06/2022	TAR DOCATED ELETRÔNICO		11,00
	TOTALS DO DIA			64.730,78	64.730,78
000001407	Despesas com Veículos	09/06/2022	COMBUSTIVEL	760,73	
000000005	Caixa	09/06/2022	COMBUSTIVEL		760,73
	TOTALS DO DIA			760,73	760,73
000000203	Materia Prima em Geral	10/06/2022	NFE nr 161446 ser 1 de PERFIL PERFILADOS DE AÇO LTDA	1.139,00	
000000005	Caixa	10/06/2022	NFE nr 161446 ser 1 de PERFIL PERFILADOS DE AÇO LTDA		1.139,00

LIVRO DIÁRIO GERAL

Empresa: TS INDUSTRIA E COMERCIO DE EQUIPAMENTOS LTDA.
 CNPJ: 30.934.925/0001-70
 Endereço: RUA SERRAPE, 1042
 Bairro: BELA VISTA
 Cidade: ERECHIM - RS
 Folha: 00054 Livro: 00006

Emp.: 18
 Fone: (054)37123-954
 CEP: 99.704-078
 Período: 01/01/2022 a 31/12/2022

Conta	Nome da Conta	Data	Histórico	Débito	Crédito
000000203	Materia Prima em Geral	10/06/2022	NFE nr 212317 ser 1 de W3 INDUSTRIA METALURGIA LTDA	3.345,42	
000000005	Caixa	10/06/2022	NFE nr 212317 ser 1 de W3 INDUSTRIA METALURGIA LTDA		3.345,42
000001312	Despesas com Viagens	10/06/2022	ALMOÇO	33,00	
000000005	Caixa	10/06/2022	ALMOÇO		33,00
000001407	Despesas com Veículos	10/06/2022	COMBUSTIVEL	308,99	
000000005	Caixa	10/06/2022	COMBUSTIVEL		308,99
000000503	Banco do Brasil S/A - 1	10/06/2022	CAP GROS DÍG AMORTIZAÇÃO - Banco do Brasil SA	2.147,81	
000000011	Banco do Brasil S/A - 2	10/06/2022	CAP GROS DÍG AMORTIZAÇÃO - Banco do Brasil SA		2.147,81
000000005	Caixa	10/06/2022	BB RENDE FÁCIL	4.576,36	
000000011	Banco do Brasil S/A - 2	10/06/2022	BB RENDE FÁCIL - Banco do Brasil SA		4.576,36
000000005	Caixa	10/06/2022	PDX - ENVIADO - Banco do Brasil SA	1.040,00	
000000011	Banco do Brasil S/A - 2	10/06/2022	PDX - ENVIADO		1.040,00
000000005	Caixa	10/06/2022	TRANSFERÊNCIA ENVIADA - Banco do Brasil SA	1.139,00	
000000011	Banco do Brasil S/A - 2	10/06/2022	TRANSFERÊNCIA ENVIADA		1.139,00
000001453	Despesas Bancárias	10/06/2022	TARIFA PIX ENVIADO - Banco do Brasil SA	10,00	
000000011	Banco do Brasil S/A - 2	10/06/2022	TARIFA PIX ENVIADO		10,00
000001453	Despesas Bancárias	10/06/2022	TARIFA PACOTE DE SERVIÇOS - Banco do Brasil SA	66,00	
000000011	Banco do Brasil S/A - 2	10/06/2022	TARIFA PACOTE DE SERVIÇOS		66,00
000000361	Consortio a Receber	10/06/2022	BB CONSORCIO - PRESTAÇÃO - Banco do Brasil SA	173,55	
000000011	Banco do Brasil S/A - 2	10/06/2022	BB CONSORCIO - PRESTAÇÃO		173,55
	TOTALS DO DIA			13.977,13	13.977,13
000000005	Caixa	13/06/2022	NFE nr 181568 ser 1 e PERFIL PERFILADOS DE AÇO ERELI	3.050,00	
000000011	Banco do Brasil S/A - 2	13/06/2022	NFE nr 181568 ser 1 e PERFIL PERFILADOS DE AÇO ERELI		3.050,00
000001314	Despesas com Veículos	13/06/2022	NFCE nr 141587 ser 10 de COM E TRANSP DE COMB POSTAL LTDA	102,10	
000000005	Caixa	13/06/2022	NFCE nr 141587 ser 10 de COM E TRANSP DE COMB POSTAL LTDA		102,10
000001407	Despesas com Veículos	13/06/2022	COMBUSTIVEL	102,10	
000000005	Caixa	13/06/2022	COMBUSTIVEL		102,10
000001339	Receitas	13/06/2022	RESCISAO JAIR DO PRADO	3.773,83	
000000005	Caixa	13/06/2022	RESCISAO JAIR DO PRADO		3.773,83
000000005	Caixa	13/06/2022	DÉB.CONV.DEMAIS EMPRESAS - Sicob	12.234,81	
000000011	Banco do Brasil S/A - 1	13/06/2022	DÉB.CONV.DEMAIS EMPRESAS		12.234,81
000000005	Caixa	13/06/2022	PAGAMENTO DE BOLETO - Banco do Brasil SA	150,00	
000000011	Banco do Brasil S/A - 2	13/06/2022	PAGAMENTO DE BOLETO		150,00
000000011	Banco do Brasil S/A - 2	13/06/2022	PAGAMENTO DE BOLETO - Banco do Brasil SA	300,00	
000000005	Caixa	13/06/2022	PAGAMENTO DE BOLETO		300,00
000000005	Caixa	13/06/2022	PAGAMENTO DE BOLETO - Banco do Brasil SA	500,00	
000000011	Banco do Brasil S/A - 2	13/06/2022	PAGAMENTO DE BOLETO		500,00
000000005	Caixa	13/06/2022	PAGAMENTO DE BOLETO - Banco do Brasil SA	543,77	
000000011	Banco do Brasil S/A - 2	13/06/2022	PAGAMENTO DE BOLETO		543,77
000000005	Caixa	13/06/2022	PAGAMENTO DE BOLETO - Banco do Brasil SA	624,00	
000000011	Banco do Brasil S/A - 2	13/06/2022	PAGAMENTO DE BOLETO		624,00
000000005	Caixa	13/06/2022	PAGAMENTO DE BOLETO - Banco do Brasil SA	650,38	
000000011	Banco do Brasil S/A - 2	13/06/2022	PAGAMENTO DE BOLETO		650,38
000000005	Caixa	13/06/2022	PAGAMENTO DE BOLETO - Banco do Brasil SA	687,50	
000000011	Banco do Brasil S/A - 2	13/06/2022	PAGAMENTO DE BOLETO		687,50
000000005	Caixa	13/06/2022	PAGAMENTO DE BOLETO - Banco do Brasil SA	872,19	
000000011	Banco do Brasil S/A - 2	13/06/2022	PAGAMENTO DE BOLETO		872,19
000000005	Caixa	13/06/2022	PAGAMENTO DE BOLETO - Banco do Brasil SA	1.362,77	
000000011	Banco do Brasil S/A - 2	13/06/2022	PAGAMENTO DE BOLETO		1.362,77
000000005	Caixa	13/06/2022	PAGAMENTO DE BOLETO - Banco do Brasil SA	1.700,00	
000000011	Banco do Brasil S/A - 2	13/06/2022	PAGAMENTO DE BOLETO		1.700,00
000000005	Caixa	13/06/2022	SACUJE NO TAA - Banco do Brasil SA	2.000,00	
000000011	Banco do Brasil S/A - 2	13/06/2022	SACUJE NO TAA		2.000,00
000000011	Banco do Brasil S/A - 2	13/06/2022	BB RENDE FÁCIL	12.665,21	
000000005	Caixa	13/06/2022	BB RENDE FÁCIL - Banco do Brasil SA		12.665,21
000000011	Banco do Brasil S/A - 2	13/06/2022	BB RENDE FÁCIL	0,01	
000000005	Caixa	13/06/2022	BB RENDE FÁCIL - Banco do Brasil SA		0,01
000000005	Caixa	13/06/2022	PDX - ENVIADO - Banco do Brasil SA	1.212,00	
000000011	Banco do Brasil S/A - 2	13/06/2022	PDX - ENVIADO		1.212,00
000000554	Pix a Receber	13/06/2022	IMPOSTOS - Banco do Brasil SA	193,83	
000000011	Banco do Brasil S/A - 2	13/06/2022	IMPOSTOS - Banco do Brasil SA		193,83
000001473	PTU	13/06/2022	IMPOSTOS - Banco do Brasil SA	620,70	
000000011	Banco do Brasil S/A - 2	13/06/2022	IMPOSTOS - Banco do Brasil SA		620,70
000000593	Previdência Social a Pagar	13/06/2022	IMPOSTOS - Banco do Brasil SA	1.167,08	
000000011	Banco do Brasil S/A - 2	13/06/2022	IMPOSTOS - Banco do Brasil SA		1.167,08
	TOTALS DO DIA			44.442,28	44.442,28
000000005	Caixa	14/06/2022	NFE nr 376 ser 1 a MUNICIPIO DE BARRA BONITA	1.680,00	
0000000603	Venda de Produtos com Tributação	14/06/2022	NFE nr 376 ser 1 a MUNICIPIO DE BARRA BONITA		1.680,00
000000005	Caixa	14/06/2022	NFE nr 377 ser 1 a ANDRE LUIS FRANCHINI PARIZOTTO LTDA	12.250,00	
0000000603	Venda de Produtos com Tributação	14/06/2022	NFE nr 377 ser 1 a ANDRE LUIS FRANCHINI PARIZOTTO LTDA		12.250,00
000000203	Materia Prima em Geral	14/06/2022	NFE nr 411184 ser 99 de ASME UNIFORMES LTDA ME	1.089,80	
000000005	Caixa	14/06/2022	NFE nr 411184 ser 99 de ASME UNIFORMES LTDA ME		1.089,80
000000203	Materia Prima em Geral	14/06/2022	NFE nr 81284 ser 1 de COM. DE PARAFUSOS LTDA	23,00	
000000005	Caixa	14/06/2022	NFE nr 81284 ser 1 de COM. DE PARAFUSOS LTDA		23,00



LIVRO DIÁRIO GERAL

Empresa: TS INDUSTRIA E COMERCIO DE EQUIPAMENTOS LTDA.
 CNPJ: 30.934.925/0001-70
 Endereço: RUA SERGIPE, 1042
 Baimos: BELA VISTA
 Cidade: ERECHIM - RS
 Folha: 00055
 Livro: 00006

Emp.: 18
 Fone: (054)37123-954
 CEP: 99.704-078
 Período: 01/01/2022 a 31/12/2022

Conta	Nome da Conta	Data	Histórico	Débito	Crédito
000000005	Caixa	14/06/2022	NFE nr 61204 ser 1 de COM DE PARAFUSOS LTDA		23,00
000001297	Despesas Postais	14/06/2022	venda de mercadorias clic CORREIOS	67,50	
000000005	Caixa	14/06/2022	venda de mercadorias clic CORREIOS		67,50
000000018	Banco Sicoob S.A. - 1	14/06/2022	CRED.TED-STR	20.855,00	
000000005	Caixa	14/06/2022	CRED.TED-STR - Sicoob		20.855,00
000000011	Banco do Brasil S/A - 2	14/06/2022	PAGAMENTO DE BOLETO - Banco do Brasil SA	76,80	
000000005	Caixa	14/06/2022	PAGAMENTO DE BOLETO		76,80
000000018	Banco Sicoob S.A. - 1	14/06/2022	BB RENDE FÁCIL	1.768,30	
000000005	Caixa	14/06/2022	BB RENDE FÁCIL - Banco do Brasil SA		1.768,30
000000011	Banco do Brasil S/A - 2	14/06/2022	PDI - ENVIADO - Banco do Brasil SA	23,00	
000000005	Caixa	14/06/2022	PDI - ENVIADO		23,00
000000005	Caixa	14/06/2022	FOK - ENVIADO		67,50
000000011	Banco do Brasil S/A - 2	14/06/2022	COMPRA COM CARTÃO - Banco do Brasil SA	67,50	
000000005	Caixa	14/06/2022	COMPRA COM CARTÃO		67,50
000000011	Banco do Brasil S/A - 2	14/06/2022	TRANSFERÊNCIA ENVIADA - Banco do Brasil SA	1.600,00	
000000005	Caixa	14/06/2022	TRANSFERÊNCIA ENVIADA		1.600,00
000001453	Despesas Bancárias	14/06/2022	TARIFA PIX ENVIADO - Banco do Brasil SA	1,00	
000000011	Banco do Brasil S/A - 2	14/06/2022	TARIFA PIX ENVIADO		1,00
TOTALS DO DIA				39.801,70	39.801,70
000001314	Despesas com Veículos	15/06/2022	NFE nr 11095 ser 0 de CREFILTROS COM DE ACES AUT LTDA	530,00	
000000005	Caixa	15/06/2022	NFE nr 11095 ser 0 de EREFILTROS COM DE ACES AUT LTDA		530,00
000002023	Máquina Prima em Geral	15/06/2022	NFE nr 329423 ser 1 de O.V.D. IMPORTADORA E DISTRIBUIDORA LTDA	1.860,18	
000001314	Despesas com Veículos	15/06/2022	NFE nr 329423 ser 1 de O.V.D. IMPORTADORA E DISTRIBUIDORA LTDA		182,50
000000005	Caixa	15/06/2022	NFE nr 329423 ser 1 de O.V.D. IMPORTADORA E DISTRIBUIDORA LTDA		1.852,68
000002023	Máquina Prima em Geral	15/06/2022	NFE nr 7109 ser 1 de COMERCIO E TRANSPORTES DE SUCAIA DO SUL LTDA	890,40	
000000005	Caixa	15/06/2022	NFE nr 7109 ser 1 de COMERCIO E TRANSPORTES DE SUCAIA DO SUL LTDA		890,40
000001314	Despesas com Veículos	15/06/2022	NFCe nr 142108 ser 10 de COM E TRANSP DE COMS POSTAL LTDA	840,01	
000000005	Caixa	15/06/2022	NFCe nr 142108 ser 10 de COM E TRANSP DE COMS POSTAL LTDA		840,01
000001407	Despesas com Veículos	15/06/2022	COMBUSTIVEL	640,01	
000000005	Caixa	15/06/2022	COMBUSTIVEL		640,01
000005005	Banco Sicoob	15/06/2022	DEBENPRESTIMO - Sicoob	866,61	
000000018	Banco Sicoob S.A. - 1	15/06/2022	DEBENPRESTIMO - Sicoob		866,61
000000011	Banco do Brasil S/A - 2	15/06/2022	TED-PAG FORNECEDORES	7.828,69	
000000005	Caixa	15/06/2022	TED-PAG FORNECEDORES - Banco do Brasil SA		7.828,69
000000011	Banco do Brasil S/A - 2	15/06/2022	BB RENDE FÁCIL	0,01	
000000005	Caixa	15/06/2022	BB RENDE FÁCIL - Banco do Brasil SA		0,01
000000005	Caixa	15/06/2022	BB RENDE FÁCIL - Banco do Brasil SA	6.374,96	
000000011	Banco do Brasil S/A - 2	15/06/2022	BB RENDE FÁCIL		5.374,96
000000011	Banco do Brasil S/A - 2	15/06/2022	TRANSFERÊNCIA ENVIADA - Banco do Brasil SA	600,00	
000000005	Caixa	15/06/2022	TRANSFERÊNCIA ENVIADA		600,00
000000011	Banco do Brasil S/A - 2	15/06/2022	TRANSFERÊNCIA ENVIADA - Banco do Brasil SA	1.815,00	
000000005	Caixa	15/06/2022	TRANSFERÊNCIA ENVIADA		1.815,00
000000011	Banco do Brasil S/A - 2	15/06/2022	TRANSFERÊNCIA ENVIADA	158,65	
000001312	Despesas com Viagens	15/06/2022	PAGAMENTO PEDAGIO - Banco do Brasil SA		158,65
000000011	Banco do Brasil S/A - 2	15/06/2022	PAGAMENTO PEDAGIO		158,65
TOTALS DO DIA				21.278,91	21.278,91
000002023	Máquina Prima em Geral	17/06/2022	NFE nr 161905 ser 1 de PERFIL PERFILADOS DE AÇO LTDA	1.815,00	
000000005	Caixa	17/06/2022	NFE nr 161905 ser 1 de PERFIL PERFILADOS DE AÇO LTDA		1.815,00
000002023	Máquina Prima em Geral	17/06/2022	NFE nr 143736 ser 1 de PERFILADO COMERCIAL DE FERROS E AÇO LTDA	790,12	
000000005	Caixa	17/06/2022	NFE nr 143736 ser 1 de PERFILADO COMERCIAL DE FERROS E AÇO LTDA		790,12
000001312	Despesas com Viagens	17/06/2022	ALMOÇO	40,00	
000000005	Caixa	17/06/2022	ALMOÇO		40,00
000000011	Banco do Brasil S/A - 2	17/06/2022	PAGAMENTO DE BOLETO - Banco do Brasil SA	76,00	
000000005	Caixa	17/06/2022	PAGAMENTO DE BOLETO		76,00
000000018	Banco Sicoob S.A. - 1	17/06/2022	PAGAMENTO DE BOLETO - Banco do Brasil SA	83,11	
000000005	Caixa	17/06/2022	PAGAMENTO DE BOLETO		83,11
000000011	Banco do Brasil S/A - 2	17/06/2022	PAGAMENTO DE BOLETO - Banco do Brasil SA	158,60	
000000005	Caixa	17/06/2022	PAGAMENTO DE BOLETO		158,60
000000011	Banco do Brasil S/A - 2	17/06/2022	PAGAMENTO DE BOLETO - Banco do Brasil SA	550,00	
000000005	Caixa	17/06/2022	PAGAMENTO DE BOLETO		550,00
000000011	Banco do Brasil S/A - 2	17/06/2022	PAGAMENTO DE BOLETO - Banco do Brasil SA	590,00	
000000005	Caixa	17/06/2022	PAGAMENTO DE BOLETO		590,00
000000011	Banco do Brasil S/A - 2	17/06/2022	PAGAMENTO DE BOLETO - Banco do Brasil SA	624,37	
000000005	Caixa	17/06/2022	PAGAMENTO DE BOLETO		624,37
000000011	Banco do Brasil S/A - 2	17/06/2022	PAGAMENTO DE BOLETO - Banco do Brasil SA	906,60	
000000005	Caixa	17/06/2022	PAGAMENTO DE BOLETO		906,60
000000005	Caixa	17/06/2022	PAGAMENTO DE BOLETO	1.322,00	
000000011	Banco do Brasil S/A - 2	17/06/2022	PAGAMENTO DE BOLETO - Banco do Brasil SA		1.322,00
000000005	Caixa	17/06/2022	PAGAMENTO DE BOLETO - Banco do Brasil SA	1.477,35	
000000011	Banco do Brasil S/A - 2	17/06/2022	PAGAMENTO DE BOLETO		1.477,35
000000005	Caixa	17/06/2022	TED TRANS.ELETR.DISPONIV - Banco do Brasil SA	583,53	
000000011	Banco do Brasil S/A - 2	17/06/2022	TED TRANS.ELETR.DISPONIV		583,53
000000011	Banco do Brasil S/A - 2	17/06/2022	BB RENDE FÁCIL	2.428,73	
000000005	Caixa	17/06/2022	BB RENDE FÁCIL - Banco do Brasil SA		2.428,73
000001453	Despesas Bancárias	17/06/2022	TAR DOCTED ELETRÔNICO - Banco do Brasil SA	11,00	

LIVRO DIÁRIO GERAL

Empresa: TS INDUSTRIA E COMERCIO DE EQUIPAMENTOS LTDA.
 CNPJ: 30.934.925/0001-70
 Endereço: RUA SERGIPE, 1042
 Baimos: BELA VISTA
 Cidade: ERECHIM - RS
 Folha: 00056
 Livro: 00006

Emp.: 18
 Fone: (054)37123-954
 CEP: 99.704-078
 Período: 01/01/2022 a 31/12/2022

Conta	Nome da Conta	Data	Histórico	Débito	Crédito
000000011	Banco do Brasil S/A - 2	17/06/2022	TAR DOCTED ELETRÔNICO		11,00
000000001	Simplex Nacional Percolamento	17/06/2022	IMPPOSTOS - Banco do Brasil SA	2.168,87	
000000011	Banco do Brasil S/A - 2	17/06/2022	IMPPOSTOS - Banco do Brasil SA		2.168,87
000000011	Banco do Brasil S/A - 2	17/06/2022	PIX - RECEBIDO	5.000,00	
000000005	Caixa	17/06/2022	PIX - RECEBIDO - Banco do Brasil SA		5.000,00
000000011	Banco do Brasil S/A - 2	17/06/2022	PIX - RECEBIDO	1.125,00	
000000005	Caixa	17/06/2022	PIX - RECEBIDO - Banco do Brasil SA		1.125,00
TOTALS DO DIA				18.752,58	18.752,58
000001314	Despesas com Veículos	20/06/2022	NFCe nr 143090 ser 10 de COM E TRANSP DE COMS POSTAL LTDA	102,63	
000000005	Caixa	20/06/2022	NFCe nr 143090 ser 10 de COM E TRANSP DE COMS POSTAL LTDA		102,63
000001407	Despesas com Veículos	20/06/2022	COMBUSTIVEL	849,82	
000000005	Caixa	20/06/2022	COMBUSTIVEL		849,82
000001407	Despesas com Veículos	20/06/2022	COMBUSTIVEL	102,63	
000000005	Caixa	20/06/2022	COMBUSTIVEL		102,63
000000005	Caixa	20/06/2022	BB RENDE FÁCIL	11.735,01	
000000011	Banco do Brasil S/A - 2	20/06/2022	BB RENDE FÁCIL - Banco do Brasil SA		11.735,01
000000585	Simplex Nacional e Recebtor	20/06/2022	IMPPOSTOS - Banco do Brasil SA	11.735,01	
000000011	Banco do Brasil S/A - 2	20/06/2022	IMPPOSTOS - Banco do Brasil SA		11.735,01
TOTALS DO DIA				24.628,10	24.628,10
000002023	Máquina Prima em Geral	21/06/2022	NFE nr 182103 ser 1 de PERFIL PERFILADOS DE AÇO LTDA	3.229,01	
000000005	Caixa	21/06/2022	NFE nr 182103 ser 1 de PERFIL PERFILADOS DE AÇO LTDA		3.229,01
000002023	Máquina Prima em Geral	21/06/2022	NFE nr 7422 ser 1 de EMA MAXIBUS INDUSTRIA DE CARIROCERIAS E EQUIPA MENTOS ERELI	1.140,00	
000000005	Caixa	21/06/2022	NFE nr 7422 ser 1 de EMA MAXIBUS INDUSTRIA DE CARIROCERIAS E EQUIPA MENTOS ERELI		1.140,00
000002023	Máquina Prima em Geral	21/06/2022	NFE nr 212789 ser 1 de W3 INDUSTRIA METALURGICA LTDA	1.729,64	
000000005	Caixa	21/06/2022	NFE nr 212789 ser 1 de W3 INDUSTRIA METALURGICA LTDA		1.729,64
TOTALS DO DIA				6.098,65	6.098,65
000002023	Máquina Prima em Geral	22/06/2022	NFE nr 162256 ser 1 de PERFIL PERFILADOS DE AÇO LTDA	1.380,00	
000000005	Caixa	22/06/2022	NFE nr 162256 ser 1 de PERFIL PERFILADOS DE AÇO LTDA		1.380,00
000002023	Máquina Prima em Geral	22/06/2022	NFE nr 264083 ser 2 de DISTRIBUIDORA DE PAPIES BRAILE LTDA	36,59	
000001314	Despesas com Veículos	22/06/2022	NFE nr 264083 ser 2 de DISTRIBUIDORA DE PAPIES BRAILE LTDA		709,44
000000005	Caixa	22/06/2022	NFE nr 264083 ser 2 de DISTRIBUIDORA DE PAPIES BRAILE LTDA		746,02
000002023	Máquina Prima em Geral	22/06/2022	NFE nr 143882 ser 1 de PERFILADO COMERCIAL DE FERROS E AÇO LTDA	11.091,71	
000000005	Caixa	22/06/2022	NFE nr 143882 ser 1 de PERFILADO COMERCIAL DE FERROS E AÇO LTDA		11.091,71
000000907	Frete sobre Produtos	22/06/2022	GTE nr 4463078 ser 1 de EXPRESSO SAO MIGUEL LTDA	41,80	
000000005	Caixa	22/06/2022	GTE nr 4463078 ser 1 de EXPRESSO SAO MIGUEL LTDA		41,80
000000005	Caixa	22/06/2022	CHEQUE COMPE INTEGRADA - Sicoob	1.140,00	
000000018	Banco Sicoob S.A. - 1	22/06/2022	CHEQUE COMPE INTEGRADA - Sicoob		1.140,00
000000005	Caixa	22/06/2022	PAGAMENTO DE BOLETO - Banco do Brasil SA	130,16	
000000011	Banco do Brasil S/A - 2	22/06/2022	PAGAMENTO DE BOLETO		130,16
000000005	Caixa	22/06/2022	PAGAMENTO DE BOLETO - Banco do Brasil SA	142,33	
000000011	Banco do Brasil S/A - 2	22/06/2022	PAGAMENTO DE BOLETO		142,33
000000005	Caixa	22/06/2022	PAGAMENTO DE BOLETO - Banco do Brasil SA	195,23	
000000011	Banco do Brasil S/A - 2	22/06/2022	PAGAMENTO DE BOLETO		195,23
000000005	Caixa	22/06/2022	PAGAMENTO DE BOLETO - Banco do Brasil SA	195,23	
000000011	Banco do Brasil S/A - 2	22/06/2022	PAGAMENTO DE BOLETO		195,23
000000005	Caixa	22/06/2022	BB RENDE FÁCIL	862,95	
000000011	Banco do Brasil S/A - 2	22/06/2022	BB RENDE FÁCIL - Banco do Brasil SA		862,95
TOTALS DO DIA				15.695,23	15.695,23
000002023	Máquina Prima em Geral	23/06/2022	NFE nr 761 ser 1 de BTRLO CORTE LASER LTDA	805,00	
000000005	Caixa	23/06/2022	NFE nr 761 ser 1 de BTRLO CORTE LASER LTDA		805,00
000002023	Máquina Prima em Geral	23/06/2022	NFE nr 326837 ser 1 de COMERCIO DE PARAFUSOS ERECHIM LTDA	9,50	
000001314	Despesas com Veículos	23/06/2022	NFE nr 326837 ser 1 de COMERCIO DE PARAFUSOS ERECHIM LTDA		1.079,48
000000005	Caixa	23/06/2022	NFE nr 326837 ser 1 de COMERCIO DE PARAFUSOS ERECHIM LTDA		1.088,98
000002023	Máquina Prima em Geral	23/06/2022	NFE nr 326749 ser 1 de COMERCIO DE PARAFUSOS ERECHIM LTDA	1.590,27	
000000005	Caixa	23/06/2022	NFE nr 326749 ser 1 de COMERCIO DE PARAFUSOS ERECHIM LTDA		197,00
000001314	Despesas com Veículos	23/06/2022	NFCe nr 143558 ser 10 de COM E TRANSP DE COMS POSTAL LTDA	102,00	
000000005	Caixa	23/06/2022	NFCe nr 143558 ser 10 de COM E TRANSP DE COMS POSTAL LTDA		102,00
000001457	Despesas com Veículos	23/06/2022	COMBUSTIVEL	102,00	
000000005	Caixa	23/06/2022	COMBUSTIVEL		102,00
000001312	Despesas com Viagens	23/06/2022	DORADO BURGER	106,00	
000000005	Caixa	23/06/2022	DORADO BURGER		106,00
000000018	Banco Sicoob S.A. - 1	23/06/2022	CHEQUE COMPE INTEGRADA - Sicoob	3.500,00	
000000005	Caixa	23/06/2022	CHEQUE COMPE INTEGRADA		3.500,00
000000018	Banco Sicoob S.A. -				

LIVRO DIÁRIO GERAL

Empresa: TS INDUSTRIA E COMERCIO DE EQUIPAMENTOS LTDA.
 CNPJ: 30.934.925/0001-70
 Endereço: RUA SERGIPE, 1042
 Bairro: BELA VISTA
 Cidade: ERECHIM - RS
 Folha: 00057 Livro: 00006

Emp.: 18
 Fone: (054)37123-954
 CEP: 99.704-078
 Período: 01/01/2022 a 31/12/2022

Conta	Nome da Conta	Data	Histórico	Débito	Crédito
000000011	Banco do Brasil S/A - 2	23/06/2022	PAGAMENTO DE BOLETO		578,00
000000005	Caixa	23/06/2022	SACUJE NO TAA - Banco do Brasil SA	650,00	
000000011	Banco do Brasil S/A - 2	23/06/2022	SACUJE NO TAA		650,00
000000009	Caixa	23/06/2022	PAGAMENTO DE BOLETO - Banco do Brasil SA	1.187,50	
000000011	Banco do Brasil S/A - 2	23/06/2022	PAGAMENTO DE BOLETO		1.187,50
000000009	Caixa	23/06/2022	TED TRANSF.ELETR.DISPONIV - Banco do Brasil SA	800,00	
000000011	Banco do Brasil S/A - 2	23/06/2022	TED TRANSF.ELETR.DISPONIV		800,00
000000005	Caixa	23/06/2022	BB RENDE FÁCIL - Banco do Brasil SA	10.950,04	
000000011	Banco do Brasil S/A - 2	23/06/2022	BB RENDE FÁCIL		10.950,04
000000005	Caixa	23/06/2022	TRANSFERÊNCIA ENVIADA - Banco do Brasil SA	235,00	
000000011	Banco do Brasil S/A - 2	23/06/2022	TRANSFERÊNCIA ENVIADA		235,00
000001402	Despesas de Água	23/06/2022	PGTO CONTA ÁGUA - Banco do Brasil SA	134,79	
000000011	Banco do Brasil S/A - 2	23/06/2022	PGTO CONTA ÁGUA		134,79
000000011	Banco do Brasil S/A - 2	23/06/2022	TAR DOCTED ELETRÔNICO - Banco do Brasil SA	11,00	
000000011	Banco do Brasil S/A - 2	23/06/2022	TAR DOCTED ELETRÔNICO		11,00
TOTAIS DO DIA				61.893,30	61.893,30
000000005	Caixa	24/06/2022	NFE nr 378 ser 1 a PERFIL PERFILADOS DE ACO EREJL	274,00	
000000004	Custo da Matéria Prima	24/06/2022	NFE nr 378 ser 1 a PERFIL PERFILADOS DE ACO EREJL		274,00
000000005	Caixa	24/06/2022	NFE nr 379 ser 1 a PERFIL PERFILADOS DE ACO EREJL	530,00	
000000004	Custo da Matéria Prima	24/06/2022	NFE nr 379 ser 1 a PERFIL PERFILADOS DE ACO EREJL		530,00
000000203	Matéria Prima em Geral	24/06/2022	NFE nr 182563 ser 1 de PERFIL PERFILADOS DE ACO LTDA	235,00	
000000005	Caixa	24/06/2022	NFE nr 182563 ser 1 de PERFIL PERFILADOS DE ACO LTDA		235,00
000000020	Matéria Prima em Geral	24/06/2022	NFE nr 182563 ser 1 de PERFIL PERFILADOS DE ACO LTDA	2.761,01	
000000005	Caixa	24/06/2022	NFE nr 182563 ser 1 de PERFIL PERFILADOS DE ACO LTDA		2.761,01
000001314	Despesas com Veículos	24/06/2022	NFE nr 10741 ser 1 de BKG EQUIPAMENTOS E INFORMATICA LTDA - ME	63,00	
000000020	Matéria Prima em Geral	24/06/2022	NFE nr 10741 ser 1 de BKG EQUIPAMENTOS E INFORMATICA LTDA - ME		63,00
000000009	Caixa	24/06/2022	NFE nr 20450 ser 1 de BRS QUIMICA LTDA ME	200,00	
000000020	Matéria Prima em Geral	24/06/2022	NFE nr 20450 ser 1 de BRS QUIMICA LTDA ME		200,00
000000005	Caixa	24/06/2022	NFE nr 5512 ser 9 de ALTO URUGUAI COMERCIO DE GASES LTDA	576,00	
000000005	Caixa	24/06/2022	NFE nr 5512 ser 9 de ALTO URUGUAI COMERCIO DE GASES LTDA		576,00
000001314	Despesas com Veículos	24/06/2022	NFCSE nr 143966 ser 10 de COM E TRANSP DE COMB POSTAL LTDA	728,08	
000000005	Caixa	24/06/2022	NFCSE nr 143966 ser 10 de COM E TRANSP DE COMB POSTAL LTDA		728,08
000001371	Materiais de Expediente	24/06/2022	RMC COM MATERIAIS CONSTRUÇÕES	14,40	
000000005	Caixa	24/06/2022	RMC COM MATERIAIS CONSTRUÇÕES		14,40
000001407	Despesas com Veículos	24/06/2022	COMBUSTIVEL	728,08	
000000005	Caixa	24/06/2022	COMBUSTIVEL		728,08
000000505	Banco Sicob	24/06/2022	DEBEMPRÉSTIMO - Sicob	1.495,83	
000000018	Banco Sicob S.A. - 1	24/06/2022	DEBEMPRÉSTIMO - Sicob		1.495,83
000001453	Despesas Bancárias	24/06/2022	TED INTERNET - Sicob	4,00	
000000018	Banco Sicob S.A. - 1	24/06/2022	TED INTERNET		4,00
000000009	Caixa	24/06/2022	PAGAMENTO DE BOLETO - Banco do Brasil SA	690,40	
000000011	Banco do Brasil S/A - 2	24/06/2022	PAGAMENTO DE BOLETO		690,40
000000005	Caixa	24/06/2022	PAGAMENTO DE BOLETO - Banco do Brasil SA	1.700,00	
000000011	Banco do Brasil S/A - 2	24/06/2022	PAGAMENTO DE BOLETO		1.700,00
000000005	Caixa	24/06/2022	TED TRANSF.ELETR.DISPONIV - Banco do Brasil SA	800,00	
000000011	Banco do Brasil S/A - 2	24/06/2022	TED TRANSF.ELETR.DISPONIV		800,00
000000005	Caixa	24/06/2022	BB RENDE FÁCIL - Banco do Brasil SA	7.488,60	
000000011	Banco do Brasil S/A - 2	24/06/2022	BB RENDE FÁCIL		7.488,60
000001453	Despesas Bancárias	24/06/2022	TAR DOCTED ELETRÔNICO - Banco do Brasil SA	11,00	
000000011	Banco do Brasil S/A - 2	24/06/2022	TAR DOCTED ELETRÔNICO		11,00
000000005	Caixa	24/06/2022	PIX - RECEBIDO - Banco do Brasil SA	10.900,00	
000000005	Caixa	24/06/2022	PIX - RECEBIDO		10.900,00
TOTAIS DO DIA				29.801,40	29.801,40
000000203	Matéria Prima em Geral	26/06/2022	NFE nr 804 ser 2 de MCR MECANICA DIESEL LTDA	1.035,00	
000000005	Caixa	26/06/2022	NFE nr 804 ser 2 de MCR MECANICA DIESEL LTDA		1.035,00
TOTAIS DO DIA				1.035,00	1.035,00
000000203	Matéria Prima em Geral	27/06/2022	NFE nr 2297 ser 1 de LUCAS DIVAN CALGARO - ME	133,00	
000001314	Despesas com Veículos	27/06/2022	NFE nr 2297 ser 1 de LUCAS DIVAN CALGARO - ME		133,00
000000005	Caixa	27/06/2022	NFE nr 2297 ser 1 de LUCAS DIVAN CALGARO - ME	225,00	
000000203	Matéria Prima em Geral	27/06/2022	NFE nr 49357 ser 2 de EDILSON CESAR DE CARLI	306,00	
000000005	Caixa	27/06/2022	NFE nr 49357 ser 2 de EDILSON CESAR DE CARLI		306,00
000001314	Despesas com Veículos	27/06/2022	NFCSE nr 144516 ser 10 de COM E TRANSP DE COMB POSTAL LTDA	102,83	
000001314	Despesas com Veículos	27/06/2022	NFCSE nr 144518 ser 10 de COM E TRANSP DE COMB POSTAL LTDA		102,83
000001312	Despesas com Viagens	27/06/2022	CAFE CI LANCHE	23,00	
000000005	Caixa	27/06/2022	CAFE CI LANCHE		23,00
000001312	Despesas com Viagens	27/06/2022	LANCHE	11,00	
000000005	Caixa	27/06/2022	LANCHE		11,00
000001312	Despesas com Viagens	27/06/2022	LANCHONETE PEDRA BRANCA	80,00	
000000005	Caixa	27/06/2022	LANCHONETE PEDRA BRANCA		80,00
000001407	Despesas com Veículos	27/06/2022	COMBUSTIVEL	102,83	
000000005	Caixa	27/06/2022	COMBUSTIVEL		102,83
TOTAIS DO DIA				850,26	850,26

LIVRO DIÁRIO GERAL

Empresa: TS INDUSTRIA E COMERCIO DE EQUIPAMENTOS LTDA.
 CNPJ: 30.934.925/0001-70
 Endereço: RUA SERGIPE, 1042
 Bairro: BELA VISTA
 Cidade: ERECHIM - RS
 Folha: 00058 Livro: 00006

Emp.: 18
 Fone: (054)37123-954
 CEP: 99.704-078
 Período: 01/01/2022 a 31/12/2022

Conta	Nome da Conta	Data	Histórico	Débito	Crédito
000000005	Caixa	22/06/2022	NFE nr 380 ser 1 a MUNICIPIO DE ARAQUARI		72.156,66
000000003	Venda de Produtos com Tributação	22/06/2022	NFE nr 380 ser 1 a MUNICIPIO DE ARAQUARI		72.156,66
000000003	Matéria Prima em Geral	22/06/2022	NFE nr 3584 ser 1 de SEMPRE NOVA DISTRIBUIDORA DE FERRAGENS LTDA	1,60	
000001314	Despesas com Veículos	22/06/2022	NFE nr 3584 ser 1 de SEMPRE NOVA DISTRIBUIDORA DE FERRAGENS LTDA		115,00
000000005	Caixa	22/06/2022	NFE nr 3584 ser 1 de SEMPRE NOVA DISTRIBUIDORA DE FERRAGENS LTDA		116,50
000001314	Despesas com Veículos	22/06/2022	NFCSE nr 306140 ser 2 de POSTO DE COMBUSTIVEIS PRIMAVERA LTDA	849,82	
000000005	Caixa	22/06/2022	NFCSE nr 306140 ser 2 de POSTO DE COMBUSTIVEIS PRIMAVERA LTDA		849,82
000001312	Despesas com Viagens	22/06/2022	CAFE DA MANHÃ	41,00	
000000005	Caixa	22/06/2022	CAFE DA MANHÃ		41,00
000001312	Despesas com Viagens	22/06/2022	LANCHERIA CANELLI	27,00	
000000005	Caixa	22/06/2022	LANCHERIA CANELLI		27,00
000001312	Despesas com Viagens	22/06/2022	AGUA MINERAL	8,00	
000000005	Caixa	22/06/2022	AGUA MINERAL		8,00
000000005	Caixa	22/06/2022	SACUJE NO TAA - Banco do Brasil SA	2.000,00	
000000011	Banco do Brasil S/A - 2	22/06/2022	SACUJE NO TAA		2.000,00
000000503	Banco do Brasil S/A - 1	22/06/2022	CAP GYRO DMS AMORTIZAÇÃO - Banco do Brasil SA	4.408,90	
000000011	Banco do Brasil S/A - 2	22/06/2022	CAP GYRO DMS AMORTIZAÇÃO - Banco do Brasil SA		4.408,90
000000011	Banco do Brasil S/A - 2	22/06/2022	BB RENDE FÁCIL	5.945,96	
000000005	Caixa	22/06/2022	BB RENDE FÁCIL - Banco do Brasil SA		5.945,96
000000005	Caixa	22/06/2022	TRANSFERÊNCIA ENVIADA - Banco do Brasil SA	166,00	
000000011	Banco do Brasil S/A - 2	22/06/2022	TRANSFERÊNCIA ENVIADA		166,00
000000011	Banco do Brasil S/A - 2	22/06/2022	PIX - RECEBIDO	617,92	
000000005	Caixa	22/06/2022	PIX - RECEBIDO - Banco do Brasil SA		617,92
TOTAIS DO DIA				66.338,50	66.338,58
000000203	Matéria Prima em Geral	22/06/2022	NFE nr 182915 ser 1 de PERFIL PERFILADOS DE ACO LTDA	480,00	
000000005	Caixa	22/06/2022	NFE nr 182915 ser 1 de PERFIL PERFILADOS DE ACO LTDA		480,00
000000203	Matéria Prima em Geral	22/06/2022	NFE nr 182916 ser 1 de PERFIL PERFILADOS DE ACO LTDA	480,00	
000000005	Caixa	22/06/2022	NFE nr 182916 ser 1 de PERFIL PERFILADOS DE ACO LTDA		480,00
000001314	Despesas com Veículos	22/06/2022	NFCSE nr 144871 ser 10 de COM E TRANSP DE COMB POSTAL LTDA	661,46	
000000005	Caixa	22/06/2022	NFCSE nr 144871 ser 10 de COM E TRANSP DE COMB POSTAL LTDA		661,46
000000005	Caixa	22/06/2022	REFEÇÃO	76,05	
000001312	Despesas com Viagens	22/06/2022	REFEÇÃO		76,05
000000005	Caixa	22/06/2022	REFEÇÃO	78,05	
000000005	Caixa	22/06/2022	REFEÇÃO		78,05
000001371	Materiais de Expediente	22/06/2022	venda de mercadorias ch: CORREIOS	114,00	
000000005	Caixa	22/06/2022	venda de mercadorias ch: CORREIOS		114,00
000000005	Caixa	22/06/2022	TED TRANSF.ELETR.DISPONIV - Banco do Brasil SA	314,59	
000000011	Banco do Brasil S/A - 2	22/06/2022	TED TRANSF.ELETR.DISPONIV		314,59
000000005	Caixa	22/06/2022	BB RENDE FÁCIL - Banco do Brasil SA	439,50	
000000011	Banco do Brasil S/A - 2	22/06/2022	BB RENDE FÁCIL		439,50
000000005	Caixa	22/06/2022	BB RENDE FÁCIL - Banco do Brasil SA	0,01	
000000005	Caixa	22/06/2022	COMPRA COM CARTÃO - Banco do Brasil SA		114,00
000000011	Banco do Brasil S/A - 2	22/06/2022	COMPRA COM CARTÃO		114,00
000001453	Despesas Bancárias	22/06/2022	TAR DOCTED ELETRÔNICO - Banco do Brasil SA	11,00	
000000011	Banco do Brasil S/A - 2	22/06/2022	TAR DOCTED ELETRÔNICO		11,00
TOTAIS DO DIA				2.766,74	2.766,74
000000005	Caixa	30/06/2022	NFE nr 381 ser 1 a TWS INDUSTRIA E COMERCIO DE PLASTICO LTDA	5.878,00	
000000003	Venda de Produtos com Tributação	30/06/2022	NFE nr 381 ser 1 a TWS INDUSTRIA E COMERCIO DE PLASTICO LTDA		5.878,00
000000203	Matéria Prima em Geral	30/06/2022	NFE nr 20226 ser 1 de STARK COMERCIO DE FERRAMENTAS LTDA	67,50	
000000005	Caixa	30/06/2022	NFE nr 20226 ser 1 de STARK COMERCIO DE FERRAMENTAS LTDA		67,50
000001407	Despesas com Veículos	30/06/2022	COMBUSTIVEL	670,68	
000000005	Caixa	30/06/2022	COMBUSTIVEL		670,68
000001312	Despesas com Viagens	30/06/2022	REFEÇÃO	87,70	
000000005	Caixa	30/06/2022	REFEÇÃO		87,70
000001334	Salários	30/06/2022	HORAS DIURNAS NORMAIS 06/2022	6.898,98	
000001334	Salários	30/06/2022	HORAS FATIAS INJUSTIFICADA DIU 06/2022		506,60
000001334	Salários	30/06/2022	INSALUBRIDADE 06/2022	486,60	
000000533	Previdência Social a Pagar	30/06/2022	INSS (empregados) 06/2022		750,71
000001342	FGTS	30/06/2022	FGTS 06/2022	715,44	
000000534	FGTS a Pagar	30/06/2022	FGTS 06/2022		715,44
000001334	Salários	30/06/2022	HORAS EXTRAS DIURNAS 50% 06/2022	867,54	
000001334	Salários	30/06/2022	MEIO HORAS EXTRAS 13 REQUISAO 06/2022		8,14
000001334	Salários	30/06/2022	HORAS DIURNAS LIC MED ATE 15 DIAS 06/2022		860,00
000001334	Salários	30/06/2022	FERIAS PROPORC DIURNAS REQUISAO 06/2022		1.160,00
000001334	Salários	30/06/2022	HORAS EXTRAS NOTURNAS 100% 06/2022		81,37
000001341	Previdência Social	30/06/2022	INSS S/ 13. SALARIO 06/2022		97,43
000001334	Salários				

LIVRO DIÁRIO GERAL

Empresa: TS INDUSTRIA E COMERCIO DE EQUIPAMENTOS LTDA.
CNPJ: 30.934.925/0001-70 IE: 0390179647
Endereço: RUA SERGIPE, 1042
Bairro: BELA VISTA
Cidade: ERECHIM - RS
Folha: 00059 Livro: 00006

Emp.: 18
Fone: (054)37123-954
CEP: 99.704-078
Período: 01/01/2022 a 31/12/2022

Conta	Nome da Conta	Data	Histórico	Débito	Crédito
000001334	Salários	30/06/2022	MED VALGRES VARRAUEIS 13. REGI 06/2022	8,04	
000001334	Salários	30/06/2022	SALDO DE SALARIO 06/2022	013,36	
000001334	Salários	30/06/2022	1/3 FÉRIAS PROPORC RECISAO 06/2022	505,13	
000000534	FóTTS e Pagor	30/06/2022	FóTTS 9/ 13 SALARIO 06/2022	102,77	
000001342	FóTTS	30/06/2022	FóTTS 9/ 13 SALARIO 06/2022		102,77
000000532	Salário a Pagar	30/06/2022	provisão de Salário a Pagar (Líquido) 09/2022	7512,86	
000000554	IRRF a Recolher	30/06/2022	Ir r e recolher (empregados) 06/2022	114,08	
000000533	Providência Social a Pagar	30/06/2022	DISS SOBRE RPAS 11% RPA N° 59 ADRIANA MAGADA PETRICH CADORE 06/2022	11,90	
000000141	Serviços Contábeis	30/06/2022	VALORES RPAS RPA N° 59 ADRIANA MAGADA PETRICH CADORE 06/2022	100,00	
000000005	Caixa	30/06/2022	DISS SOBRE RPAS 11% RPA N° 59 ARCHIELI PAVONI 06/2022	69,00	
000000141	Serviços Contábeis	30/06/2022	VALORES RPAS RPA N° 60 ARCHIELI PAVONI 06/2022	100,00	
000000005	Caixa	30/06/2022	LÍQUIDO RPAS RPA N° 60 ARCHIELI PAVONI 06/2022	89,00	
000001333	Pró-Labore/Honorários de Diretoria	30/06/2022	provisão de pró labore TAYNA SILVEIRA 06/2022	2.424,00	
000000554	IRRF a Recolher	30/06/2022	IRRF TAYNA SILVEIRA 06/2022	19,00	
000000533	Providência Social a Pagar	30/06/2022	provisão de Insa pro labora TAYNA SILVEIRA 06/2022	268,94	
000000536	Pró Labore a Pagar	30/06/2022	pro labore a pagar (Líquido) TAYNA SILVEIRA 06/2022	1.346,38	
000001453	Despesas Bancárias	30/06/2022	DEB.SEGURO EMPRESTIMO - Siccob	4,75	
000000016	Banco Siccob S.A. - 1	30/06/2022	DEB.SEGURO EMPRESTIMO		4,75
000000005	Caixa	30/06/2022	TAR PAG SALAR CRÉD CONTA - Banco do Brasil SA	6,54	
000000011	Banco do Brasil S/A - 2	30/06/2022	TAR PAG SALAR CRÉD CONTA		6,54
000000005	Caixa	30/06/2022	09 RENDE FÁCIL - Banco do Brasil SA	5.871,48	
000000011	Banco do Brasil S/A - 2	30/06/2022	09 RENDE FÁCIL		5.871,48
000000011	Banco do Brasil S/A - 2	30/06/2022	PIX - RECEBIDO	5.878,00	
000000005	Caixa	30/06/2022	PIX - RECEBIDO - Banco do Brasil SA	5.878,00	
000001451	Juros Sobre Financiamentos	30/06/2022	JUROS SOBRE EMPRESTIMO SICC08	1.051,88	
000000049	Banco Siccob	30/06/2022	JUROS SOBRE EMPRESTIMO SICC08		1.051,88
000001451	Juros Sobre Financiamentos	30/06/2022	JUROS EMPRESTIMO SICC08	2.351,80	
000000049	Banco Siccob	30/06/2022	JUROS EMPRESTIMO SICC08		2.351,80
000001451	Juros Sobre Financiamentos	30/06/2022	JUROS EMPRESTIMOS BB	4.864,27	
000000003	Banco do Brasil S/A - 1	30/06/2022	JUROS EMPRESTIMOS BB		4.864,27
000000010	Simples Nacional - Arrendas e serv	30/06/2022	Valor do Simples Nacional - Regime de Competência Gerados no mês	17.788,39	
000000565	Simples Nacional a Recolher	30/06/2022	Valor do Simples Nacional - Regime de Competência Gerados no mês	17.788,39	
000001457	Juros de Mora	30/06/2022	JUROS SOBRE PARCELAMENTOS	19.282,00	
000000601	Simples Nacional Parcelamento	30/06/2022	JUROS SOBRE PARCELAMENTOS		19.282,00
000000005	Caixa	30/06/2022	Recabimento de cliente	328.129,87	
000000005	Caixa	30/06/2022	PREFEITURA DE ARAQUARI	432.999,98	
000000005	Caixa	30/06/2022	PREFEITURA DE ARAQUARI	432.999,98	
000000005	Caixa	30/06/2022	Saldo de PMS DIVERSAS	11.522,50	
000000005	Caixa	30/06/2022	Saldo de PMS DIVERSAS	11.522,50	
000000504	Custo de Matéria Prima	30/06/2022	CUSTO	146.156,15	
000000005	Caixa	30/06/2022	CUSTO	146.156,15	
TOTALS DO DIA				930.788,99	148.156,15
TOTALS DO MES				1.709.992,54	1.709.992,54
000001312	Despesas com Viagem	01/07/2022	REFEIÇÃO	65,80	
000000005	Caixa	01/07/2022	REFEIÇÃO		65,80
000001312	Despesas com Viagem	01/07/2022	LANCHE	35,00	
000000005	Caixa	01/07/2022	LANCHE		35,00
000000203	Materia Prima em Geral	01/07/2022	NFE nr 183168 ser 1 de PERFL PERFILADOS DE ACO LTDA	629,00	
000000005	Caixa	01/07/2022	NFE nr 183168 ser 1 de PERFL PERFILADOS DE ACO LTDA		629,00
000000203	Materia Prima em Geral	01/07/2022	NFE nr 183169 ser 1 de PERFL PERFILADOS DE ACO LTDA	871,00	
000000005	Caixa	01/07/2022	NFE nr 183169 ser 1 de PERFL PERFILADOS DE ACO LTDA		871,00
000000011	Banco do Brasil S/A - 2	01/07/2022	PIX - REJEITADO	1.040,00	
000000005	Caixa	01/07/2022	PIX - REJEITADO - Banco do Brasil SA		1.040,00
000000005	Caixa	01/07/2022	PAGAMENTO DE BOLETO - Banco do Brasil SA	41,60	
000000011	Banco do Brasil S/A - 2	01/07/2022	PAGAMENTO DE BOLETO		41,60
000000011	Banco do Brasil S/A - 2	01/07/2022	PAGAMENTO DE BOLETO - Banco do Brasil SA	223,34	
000000011	Banco do Brasil S/A - 2	01/07/2022	PAGAMENTO DE BOLETO		223,34
000000005	Caixa	01/07/2022	PAGAMENTO DE BOLETO - Banco do Brasil SA	450,00	
000000011	Banco do Brasil S/A - 2	01/07/2022	PAGAMENTO DE BOLETO		450,00
000000005	Caixa	01/07/2022	PAGAMENTO DE BOLETO - Banco do Brasil SA	456,00	
000000011	Banco do Brasil S/A - 2	01/07/2022	PAGAMENTO DE BOLETO		456,00
000000005	Caixa	01/07/2022	PAGAMENTO DE BOLETO - Banco do Brasil SA	624,37	
000000011	Banco do Brasil S/A - 2	01/07/2022	PAGAMENTO DE BOLETO		624,37
000000011	Banco do Brasil S/A - 2	01/07/2022	09 RENDE FÁCIL	8.022,98	
000000005	Caixa	01/07/2022	09 RENDE FÁCIL - Banco do Brasil SA		8.022,98
000000005	Caixa	01/07/2022	TED TRANSFELETRDISPONIV - Banco do Brasil SA	1.040,00	
000000011	Banco do Brasil S/A - 2	01/07/2022	TED TRANSFELETRDISPONIV		1.040,00
000000005	Caixa	01/07/2022	TED TRANSFELETRDISPONIV - Banco do Brasil SA	2.800,00	
000000011	Banco do Brasil S/A - 2	01/07/2022	TED TRANSFELETRDISPONIV		2.800,00
000000005	Caixa	01/07/2022	PBX - ENVIADO	1.040,00	
			PBX - ENVIADO		

LIVRO DIÁRIO GERAL

Empresa: TS INDUSTRIA E COMERCIO DE EQUIPAMENTOS LTDA.
CNPJ: 30.934.925/0001-70 IE: 0390179647
Endereço: RUA SERGIPE, 1042
Bairro: BELA VISTA
Cidade: ERECHIM - RS
Folha: 00060 Livro: 00006

Emp.: 18
Fone: (054)37123-954
CEP: 99.704-078
Período: 01/01/2022 a 31/12/2022

Conta	Nome da Conta	Data	Histórico	Débito	Crédito
000000011	Banco do Brasil S/A - 2	01/07/2022			1.040,00
000000904	Custo de Matéria Prima	01/07/2022	TRANSFERÊNCIA ENVIADA - Banco do Brasil SA	967,65	
000000011	Banco do Brasil S/A - 2	01/07/2022	TRANSFERÊNCIA ENVIADA		967,65
000000904	Custo de Matéria Prima	01/07/2022	TRANSFERÊNCIA ENVIADA - Banco do Brasil SA	1.300,00	
000000011	Banco do Brasil S/A - 2	01/07/2022	TRANSFERÊNCIA ENVIADA		1.300,00
TOTALS DO DIA				19.526,72	19.526,72
000000203	Materia Prima em Geral	04/07/2022	NFE nr 7129 ser 1 de COMERCIO E TRANSPORTES DE SUÇATA DO SUL LTDA	420,00	
000000011	Banco do Brasil S/A - 2	04/07/2022	09 RENDE FÁCIL	0,01	
000000005	Caixa	04/07/2022	09 RENDE FÁCIL - Banco do Brasil SA		0,01
000000005	Caixa	04/07/2022	09 RENDE FÁCIL - Banco do Brasil SA	0,01	
000000011	Banco do Brasil S/A - 2	04/07/2022	09 RENDE FÁCIL		0,01
000001453	Despesas Bancárias	04/07/2022	MENSALIDADE PACOTE - Bancifal	65,00	
000000016	Bancifal S.A. - 1	04/07/2022	MENSALIDADE PACOTE		65,00
TOTALS DO DIA				485,02	485,02
000000203	Materia Prima em Geral	05/07/2022	NFE nr 254161 ser 4 de METALURGICA CANINDE LTDA	7.124,85	
000000005	Caixa	05/07/2022	NFE nr 254161 ser 4 de METALURGICA CANINDE LTDA		7.124,85
000000203	Materia Prima em Geral	05/07/2022	NFCE nr 146176 ser 10 de COM E TRANSP DE COMB POSTAL LTDA	102,00	
000001407	Despesas com Veículos	05/07/2022	CONSUMTIVEL	102,00	
000000005	Caixa	05/07/2022	CONSUMTIVEL		102,00
000000005	Caixa	05/07/2022	PAGAMENTO DE BOLETO - Banco do Brasil SA	187,00	
000000011	Banco do Brasil S/A - 2	05/07/2022	PAGAMENTO DE BOLETO		187,00
000000011	Banco do Brasil S/A - 2	05/07/2022	09 RENDE FÁCIL	187,00	
000000005	Caixa	05/07/2022	09 RENDE FÁCIL - Banco do Brasil SA		187,00
TOTALS DO DIA				7.702,85	7.702,85
000000532	Salários a Pagar	06/07/2022	pgto de salários(empregados) ALBERTO LUIS DUTRA 06/2022	2.342,20	
000000005	Caixa	06/07/2022	pgto de salários(empregados) ALBERTO LUIS DUTRA 06/2022		2.342,20
000000532	Salários a Pagar	06/07/2022	pgto de salários(empregados) MELISSA CORREIA TABACZINSKI 06/2022	1.502,54	
000000005	Caixa	06/07/2022	pgto de salários(empregados) MELISSA CORREIA TABACZINSKI 06/2022		1.502,54
000000532	Salários a Pagar	06/07/2022	pgto de salários(empregados) CARLOS AUGUSTO DE BARCELLOS FERNANDES 06/2022	2.751,30	
000000005	Caixa	06/07/2022	pgto de salários(empregados) CARLOS AUGUSTO DE BARCELLOS FERNANDES 06/2022		2.751,30
000000532	Salários a Pagar	06/07/2022	pgto de salários(empregados) CLAUDEMIR ANTONIO HAHN 06/2022	716,17	
000000005	Caixa	06/07/2022	pgto de salários(empregados) CLAUDEMIR ANTONIO HAHN 06/2022		716,17
000000532	Salários a Pagar	06/07/2022	pgto de salários(empregados) MARCOS ANTONIO SCHAFER 06/2022	113,16	
000000005	Caixa	06/07/2022	pgto de salários(empregados) MARCOS ANTONIO SCHAFER 06/2022		113,16
000000532	Salários a Pagar	06/07/2022	pgto de salários(empregados) FABIANO GABRIEL DOS SANTOS 06/2022	65,29	
000000005	Caixa	06/07/2022	pgto de salários(empregados) FABIANO GABRIEL DOS SANTOS 06/2022		65,29
000000538	Pró Labore a Pagar	06/07/2022	pgto pro labora TAYNA SILVEIRA 06/2022	2.138,36	
000000003	Caixa	06/07/2022	pgto pro labora TAYNA SILVEIRA 06/2022		2.138,36
000000003	Caixa	06/07/2022	FOLHA DE PAGAMENTO - Banco do Brasil SA	12.055,64	
000000011	Banco do Brasil S/A - 2	06/07/2022	FOLHA DE PAGAMENTO		12.055,64
000000011	Banco do Brasil S/A - 2	06/07/2022	09 RENDE FÁCIL	14.806,93	
000000005	Caixa	06/07/2022	09 RENDE FÁCIL - Banco do Brasil SA		14.806,93
000000011	Banco do Brasil S/A - 2	06/07/2022	09 RENDE FÁCIL	0,01	
000000005	Caixa	06/07/2022	09 RENDE FÁCIL - Banco do Brasil SA		0,01
000000005	Caixa	06/07/2022	TED TRANSFELETRDISPONIV - Banco do Brasil SA	2.751,30	
000000011	Banco do Brasil S/A - 2	06/07/2022	TED TRANSFELETRDISPONIV		2.751,30
000000005	Caixa	06/07/2022	CHEQUE PAGO CAIXA - Siccob	4.540,80	
000000016	Banco Siccob S.A. - 1	06/07/2022	CHEQUE PAGO CAIXA		4.540,80
TOTALS DO DIA				43.805,70	43.805,70
000001312	Despesas com Viagem	07/07/2022	LANCHE	16,00	
000000005	Caixa	07/07/2022	LANCHE		16,00
000000005	Caixa	07/07/2022	SAGUE NO TAA - Banco do Brasil SA	800,00	
000000011	Banco do Brasil S/A - 2	07/07/2022	SAGUE NO TAA		800,00
000000011	Banco do Brasil S/A - 2	07/07/2022	09 RENDE FÁCIL	1.008,23	
000000005	Caixa	07/07/2022	09 RENDE FÁCIL - Banco do Brasil SA		1.008,23
000000011	Banco do Brasil S/A - 2	07/07/2022	09 RENDE FÁCIL	0,02	
000000005	Caixa	07/07/2022	09 RENDE FÁCIL - Banco do Brasil SA		0,02
000001310	Impostos e Taxas Diversos	07/07/2022	IMPÓSTOS - Banco do Brasil SA	208,25	
000000011	Banco do Brasil S/A - 2	07/07/2022	IMPÓSTOS		208,25
TOTALS DO DIA				2.034,50	2.034,50
000000203	Materia Prima em Geral	08/07/2022	NFE nr 35816 ser 2 de INTERQUIM INDUSTRIA QUIMICA LTDA	740,00	
000000005	Caixa	08/07/2022	NFE nr 35816 ser 2 de INTERQUIM INDUSTRIA QUIMICA LTDA		740,00
000000203	Materia Prima em Geral	08/07/2022	NFCE nr 146887 ser 10 de COM E TRANSP DE COMB POSTAL LTDA	883,01	
000000003	Caixa	08/07/2022	NFCE nr 146887 ser 10 de COM E TRANSP DE COMB POSTAL LTDA		883,01
000000907	Fretes sobre Produtos	08/07/2022	CTE nr 104058 ser 1 de TRANSPORTADORA NORTE GAUCHO LTDA - EPF	248,97	
000000005	Caixa	08/07/2022	CTE nr 104058 ser 1 de TRANSPORTADORA NORTE GAUCHO LTDA - EPF		248,97
000000907	Fretes sobre Produtos	08/07/2022	CTE nr 141776 ser 2 de TW TRANSPORTES E LOGISTICA LTDA	90,18	
000000005	Caixa	08/07/2022	CTE nr 141776 ser 2		

LIVRO DIÁRIO GERAL

Empresa: TS INDUSTRIA E COMERCIO DE EQUIPAMENTOS LTDA.
 CNPJ: 30.934.925/0001-70
 Endereço: RUA SERGIPE, 1042
 Bairro: BELA VISTA
 Cidade: ERECHIM - RS
 Folha: 00061 Livro: 00006

Emp.: 18
 Fone: (054)37123-954
 CEP: 99.704-078
 Período: 01/01/2022 a 31/12/2022

Conta	Nome da Conta	Data	Histórico	Débito	Crédito
000000005	Caixa	08/07/2022	CORRICOIS		62,50
0000001312	Despesas com Viagens	08/07/2022	ALMOÇO	37,00	
000000005	Caixa	08/07/2022	ALMOÇO		37,00
000001407	Despesas com Veículos	08/07/2022	COMBUSTIVEL	893,01	
000000005	Caixa	08/07/2022	COMBUSTIVEL		893,01
000000011	Banco do Brasil S/A - 2	08/07/2022	TED-CRÉDITO EM CONTA	5.000,00	
000000005	Caixa	08/07/2022	TED-CRÉDITO EM CONTA - Banco do Brasil SA		5.000,00
000000005	Caixa	08/07/2022	PAGAMENTO DE BOLETO	72,83	
000000011	Banco do Brasil S/A - 2	08/07/2022	PAGAMENTO DE BOLETO		72,83
000000005	Caixa	08/07/2022	PAGAMENTO DE BOLETO - Banco do Brasil SA	223,81	
000000011	Banco do Brasil S/A - 2	08/07/2022	PAGAMENTO DE BOLETO		223,81
000000005	Caixa	08/07/2022	PAGAMENTO DE BOLETO - Banco do Brasil SA	225,00	
000000011	Banco do Brasil S/A - 2	08/07/2022	PAGAMENTO DE BOLETO		225,00
000000005	Caixa	08/07/2022	PAGAMENTO DE BOLETO - Banco do Brasil SA	528,84	
000000011	Banco do Brasil S/A - 2	08/07/2022	PAGAMENTO DE BOLETO		528,84
000000005	Caixa	08/07/2022	PAGAMENTO DE BOLETO - Banco do Brasil SA	938,10	
000000011	Banco do Brasil S/A - 2	08/07/2022	PAGAMENTO DE BOLETO		938,10
000000005	Caixa	08/07/2022	PAGAMENTO DE BOLETO - Banco do Brasil SA	1.549,50	
000000011	Banco do Brasil S/A - 2	08/07/2022	PAGAMENTO DE BOLETO		1.549,50
000000011	Banco do Brasil S/A - 2	08/07/2022	BB RENDE FÁCIL	0,01	
000000005	Caixa	08/07/2022	BB RENDE FÁCIL - Banco do Brasil SA		0,01
000000005	Caixa	08/07/2022	BB RENDE FÁCIL - Banco do Brasil SA	82,72	
000000011	Banco do Brasil S/A - 2	08/07/2022	BB RENDE FÁCIL		82,72
000000005	Caixa	08/07/2022	PIX - ENVIADO - Banco do Brasil SA	400,00	
000000011	Banco do Brasil S/A - 2	08/07/2022	PIX - ENVIADO		400,00
000000004	Custo de Matéria Prima	08/07/2022	TRANSFERÊNCIA ENVIADA - Banco do Brasil SA	987,85	
000000011	Banco do Brasil S/A - 2	08/07/2022	TRANSFERÊNCIA ENVIADA		987,85
000001453	Despesas Bancárias	08/07/2022	TARIFA PIX ENVIADO - Banco do Brasil SA	3,96	
000000011	Banco do Brasil S/A - 2	08/07/2022	TARIFA PIX ENVIADO		3,96
000000005	Caixa	08/07/2022	COMPRA MASTERCARD MAESTRO - Sicoob	62,60	
000000018	Banco Sicoob S.A. - 1	08/07/2022	COMPRA MASTERCARD MAESTRO		62,60
000000005	Caixa	08/07/2022	TED - Banciul	5.000,00	
000000016	Banciuil S.A - 1	08/07/2022	TED		5.000,00
000001453	Despesas Bancárias	08/07/2022	TARIFA DOC/TED - Banciul	11,00	
000000018	Banciuil S.A - 1	08/07/2022	TARIFA DOC/TED		11,00
TOTALS DO DIA				18.038,39	18.038,39
000000203	Matéria Prima em Geral	11/07/2022	NFE nr 5623 ser 9 de ALTO URUGUAI COMERCIO DE GASES LTDA	678,00	
000000005	Caixa	11/07/2022	NFE nr 5623 ser 9 de ALTO URUGUAI COMERCIO DE GASES LTDA		678,00
000000203	Matéria Prima em Geral	11/07/2022	NFCE nr 147736 ser 10 de COM E TRANSP DE COMB POSTAL LTDA	358,44	
000000005	Caixa	11/07/2022	NFCE nr 147736 ser 10 de COM E TRANSP DE COMB POSTAL LTDA		358,44
000000203	Matéria Prima em Geral	11/07/2022	NFCE nr 147756 ser 10 de COM E TRANSP DE COMB POSTAL LTDA	102,00	
000000005	Caixa	11/07/2022	NFCE nr 147756 ser 10 de COM E TRANSP DE COMB POSTAL LTDA		102,00
000001212	Despesas com Viagens	11/07/2022	REFEIÇÃO	65,45	
000000005	Caixa	11/07/2022	REFEIÇÃO		65,45
000001212	Despesas com Viagens	11/07/2022	ALMOÇO	80,00	
000000005	Caixa	11/07/2022	ALMOÇO		80,00
000001407	Despesas com Veículos	11/07/2022	COMBUSTIVEL	358,44	
000000005	Caixa	11/07/2022	COMBUSTIVEL		358,44
000001407	Despesas com Veículos	11/07/2022	COMBUSTIVEL	102,00	
000000005	Caixa	11/07/2022	COMBUSTIVEL		102,00
0000000203	Banco do Brasil S/A - 1	11/07/2022	CAP GIRO DNS AMORTIZAÇÃO - Banco do Brasil SA	2.107,26	
000000011	Banco do Brasil S/A - 2	11/07/2022	CAP GIRO DNS AMORTIZAÇÃO		2.107,26
000000011	Banco do Brasil S/A - 2	11/07/2022	BB RENDE FÁCIL	1.777,78	
000000005	Caixa	11/07/2022	BB RENDE FÁCIL - Banco do Brasil SA		1.777,78
000000011	Banco do Brasil S/A - 2	11/07/2022	BB RENDE FÁCIL - Banco do Brasil SA	66,00	
000000005	Caixa	11/07/2022	TARIFA PACOTE DE SERVIÇOS - Banco do Brasil SA		66,00
000000381	Concorno e Receber	11/07/2022	BB CONSÓRCIO - PRESTAÇÃO - Banco do Brasil SA	193,91	
000000011	Banco do Brasil S/A - 2	11/07/2022	BB CONSÓRCIO - PRESTAÇÃO		193,91
000000018	Banco Sicoob S.A. - 1	11/07/2022	CRÉD.TED-STR	5.000,00	
000000005	Caixa	11/07/2022	CRÉD.TED-STR		5.000,00
000000018	Banco Sicoob S.A. - 1	11/07/2022	CRÉD.TED-STR	200,00	
000000005	Caixa	11/07/2022	CRÉD.TED-STR - Sicoob		200,00
000000005	Caixa	11/07/2022	DÉB.COMV.DEMAIS EMPRESAS - Sicoob	10.588,52	
000000018	Banco Sicoob S.A. - 1	11/07/2022	DÉB.COMV.DEMAIS EMPRESAS		10.588,52
000000005	Caixa	11/07/2022	TED - Banciul	5.000,00	
000000016	Banciuil S.A - 1	11/07/2022	TED		5.000,00
000000005	Caixa	11/07/2022	DEBITO CARTAO DE CREDITO - Banciul	8.510,01	
000000016	Banciuil S.A - 1	11/07/2022	DEBITO CARTAO DE CREDITO		8.510,01
000001451	Juros Sobre Financiamentos	11/07/2022	JUROS - Banciul	26,43	
000000016	Banciuil S.A - 1	11/07/2022	JUROS		26,43
000001453	Despesas Bancárias	11/07/2022	XOF - Banciul	0,55	
000000016	Banciuil S.A - 1	11/07/2022	XOF		0,55
000001453	Despesas Bancárias	11/07/2022	TARIFA DOC/TED - Banciul	11,00	
000000016	Banciuil S.A - 1	11/07/2022	TARIFA DOC/TED		11,00

LIVRO DIÁRIO GERAL

Empresa: TS INDUSTRIA E COMERCIO DE EQUIPAMENTOS LTDA.
 CNPJ: 30.934.925/0001-70
 Endereço: RUA SERGIPE, 1042
 Bairro: BELA VISTA
 Cidade: ERECHIM - RS
 Folha: 00062 Livro: 00006

Emp.: 18
 Fone: (054)37123-954
 CEP: 99.704-078
 Período: 01/01/2022 a 31/12/2022

Conta	Nome da Conta	Data	Histórico	Débito	Crédito
000000018	Banciuil S.A - 1	11/07/2022	TARIFA DOC/TED		11,00
000001453	Despesas Bancárias	11/07/2022	XOF ADICIONAL - Banciul	17,01	
000000016	Banciuil S.A - 1	11/07/2022	XOF ADICIONAL		17,01
TOTALS DO DIA				35.138,22	35.138,22
000000203	Matéria Prima em Geral	12/07/2022	NFE nr 164066 ser 1 de PERFIL PERFILADOS DE AÇO LTDA	3.405,00	
000000005	Caixa	12/07/2022	NFE nr 164066 ser 1 de PERFIL PERFILADOS DE AÇO LTDA		3.405,00
000000203	Matéria Prima em Geral	12/07/2022	NFE nr 269158 ser 2 de DISTRIBUIDORA DE PAPEIS BRAILE LTDA.	701,48	
000000005	Caixa	12/07/2022	NFE nr 269158 ser 2 de DISTRIBUIDORA DE PAPEIS BRAILE LTDA.		701,48
000000207	Frete sobre Produtos	12/07/2022	CTE nr 4499120 ser 1 de EXPRESSO SAO MIGUEL LTDA	48,64	
000000005	Caixa	12/07/2022	CTE nr 4499120 ser 1 de EXPRESSO SAO MIGUEL LTDA		48,64
000001312	Despesas com Viagens	12/07/2022	REFEIÇÃO	57,70	
000000005	Caixa	12/07/2022	REFEIÇÃO		57,70
000000011	Banco do Brasil S/A - 2	12/07/2022	TED-CRÉDITO EM CONTA	18.630,00	
000000005	Caixa	12/07/2022	TED-CRÉDITO EM CONTA - Banco do Brasil SA		18.630,00
000000005	Caixa	12/07/2022	PAGAMENTO DE BOLETO - Banco do Brasil SA	664,56	
000000011	Banco do Brasil S/A - 2	12/07/2022	PAGAMENTO DE BOLETO		664,56
000000005	Caixa	12/07/2022	PAGAMENTO DE BOLETO - Banco do Brasil SA	1.089,80	
000000011	Banco do Brasil S/A - 2	12/07/2022	PAGAMENTO DE BOLETO		1.089,80
000000005	Caixa	12/07/2022	PAGAMENTO DE BOLETO - Banco do Brasil SA	1.290,51	
000000011	Banco do Brasil S/A - 2	12/07/2022	PAGAMENTO DE BOLETO		1.290,51
000000005	Caixa	12/07/2022	BB RENDE FÁCIL - Banco do Brasil SA	1.291,54	
000000011	Banco do Brasil S/A - 2	12/07/2022	BB RENDE FÁCIL		1.291,54
000000005	Caixa	12/07/2022	TED TRANSF ELETRDISPONIV - Banco do Brasil SA	1.500,00	
000000011	Banco do Brasil S/A - 2	12/07/2022	TED TRANSF ELETRDISPONIV		1.500,00
000000005	Caixa	12/07/2022	TED TRANSF ELETRDISPONIV - Banco do Brasil SA	5.400,00	
000000011	Banco do Brasil S/A - 2	12/07/2022	TED TRANSF ELETRDISPONIV		5.400,00
000000005	Caixa	12/07/2022	PIX - ENVIADO - Banco do Brasil SA	3.798,00	
000000011	Banco do Brasil S/A - 2	12/07/2022	PIX - ENVIADO		3.798,00
000000004	Custo de Matéria Prima	12/07/2022	TRANSFERÊNCIA ENVIADA - Banco do Brasil SA	300,00	
000000011	Banco do Brasil S/A - 2	12/07/2022	TRANSFERÊNCIA ENVIADA		300,00
000000004	Custo de Matéria Prima	12/07/2022	TRANSFERÊNCIA ENVIADA - Banco do Brasil SA	767,00	
000000011	Banco do Brasil S/A - 2	12/07/2022	TRANSFERÊNCIA ENVIADA		767,00
000001378	Despesa Telefônicas	12/07/2022	PAGTO CONTA TELEFONE - Banco do Brasil SA	253,86	
000000011	Banco do Brasil S/A - 2	12/07/2022	PAGTO CONTA TELEFONE		253,86
000001387	Despesas com Energia Elétrica	12/07/2022	PAGAMENTO CONTA LUIZ - Banco do Brasil SA	790,01	
000000011	Banco do Brasil S/A - 2	12/07/2022	PAGAMENTO CONTA LUIZ		790,01
000001453	Despesas Bancárias	12/07/2022	TARIFA PIX ENVIADO - Banco do Brasil SA	10,00	
000000011	Banco do Brasil S/A - 2	12/07/2022	TARIFA PIX ENVIADO		10,00
000001453	Despesas Bancárias	12/07/2022	TAR DOC/TED ELETRÔNICO - Banco do Brasil SA	11,00	
000000011	Banco do Brasil S/A - 2	12/07/2022	TAR DOC/TED ELETRÔNICO		11,00
000000011	Banco do Brasil S/A - 2	12/07/2022	TAR DOC/TED ELETRÔNICO	963,51	
000000005	Caixa	12/07/2022	IMPOSTOS - Banco do Brasil SA		963,51
000000018	Banco Sicoob S.A. - 1	12/07/2022	CRÉD.TED-STR	5.400,00	
000000005	Caixa	12/07/2022	CRÉD.TED-STR - Sicoob		5.400,00
TOTALS DO DIA				46.281,39	46.281,39
000000005	Caixa	13/07/2022	NFE nr 382 ser 1 a MUNICIPIO DE CURITIBA	24.000,00	
000000003	Venda de Produtos com Tributação	13/07/2022	NFE nr 382 ser 1 a MUNICIPIO DE CURITIBA		24.000,00
000000203	Matéria Prima em Geral	13/07/2022	NFCE nr 148231 ser 10 de COM E TRANSP DE COMB POSTAL LTDA	584,01	
000000005	Caixa	13/07/2022	NFCE nr 148231 ser 10 de COM E TRANSP DE COMB POSTAL LTDA		584,01
000001312	Despesas com Viagens	13/07/2022	REFEIÇÃO	59,00	
000000005	Caixa	13/07/2022	REFEIÇÃO		59,00
000001407	Despesas com Veículos	13/07/2022	COMBUSTIVEL	584,01	
000000005	Caixa	13/07/2022	COMBUSTIVEL		584,01
000000011	Banco do Brasil S/A - 2	13/07/2022	TRANSFERÊNCIA RECEBIDA	17.081,79	
000000005	Caixa	13/07/2022	TRANSFERÊNCIA RECEBIDA - Banco do Brasil SA		17.081,79
000000011	Banco do Brasil S/A - 2	13/07/2022	TRANSFERÊNCIA RECEBIDA	17.081,79	
000000005	Caixa	13/07/2022	TRANSFERÊNCIA RECEBIDA - Banco do Brasil SA		17.081,79
000000011	Banco do Brasil S/A - 2	13/07/2022	TRANSFERÊNCIA RECEBIDA	17.081,79	
000000005	Caixa	13/07/2022	TRANSFERÊNCIA RECEBIDA - Banco do Brasil SA		17.081,79
000000011	Banco do Brasil S/A - 2	13/07/2022	TRANSFERÊNCIA RECEBIDA	3.903,63	
000000005	Caixa	13/07/2022	TRANSFERÊNCIA RECEBIDA - Banco do Brasil SA		3.903,63
000000005	Caixa	13/07/2022	PAGAMENTO DE BOLETO - Banco do Brasil SA	137,74	
000000011	Banco do Brasil S/A - 2	13/07/2022	PAGAMENTO DE BOLETO		137,74
000000005	Caixa	13/07/2022	SAQUE NO TAA - Banco do Brasil SA	300,00	
000000011	Banco do Brasil S/A - 2	13/07/2022	SAQUE NO TAA		300,00
000000005	Caixa	13/07/2022	PAGAMENTO DE BOLETO - Banco do Brasil SA	530,00	
000000011	Banco do Brasil S/A - 2	13/07/2022	PAGAMENTO DE BOLETO		530,00
000000005	Caixa	13/07/2022	BB RENDE FÁCIL - Banco do Brasil SA	25.318,26	
000000011	Banco do Brasil S/A - 2	13/07/2022			

LIVRO DIÁRIO GERAL

Empresa: TS INDUSTRIA E COMERCIO DE EQUIPAMENTOS LTDA.
 CNPJ: 30.934.925/0001-70
 Endereço: RUA SERGIPE, 1042
 Bairro: BELA VISTA
 Cidade: ERECHIM - RS
 Folha: 00063 Livro: 00006

Emp.: 18
 Fone: (054)37123-954

CEP: 99.704-078
 Período: 01/01/2022 a 31/12/2022

Conta	Nome da Conta	Data	Histórico	Débito	Crédito
000000005	Caixa	13/07/2022	TED TRANSF.ELETRDISPONIV - Banco do Brasil SA	16.500,00	
000000011	Banco do Brasil S/A - 2	13/07/2022	TED TRANSF.ELETRDISPONIV		16.500,00
000000024	Custo de Matéria Prima	13/07/2022	TRANSFERENCIA ENVIADA - Banco do Brasil SA	140,00	
000000011	Banco do Brasil S/A - 2	13/07/2022	TRANSFERENCIA ENVIADA		140,00
000000024	Custo de Matéria Prima	13/07/2022	TRANSFERENCIA ENVIADA - Banco do Brasil SA	200,00	
000000011	Banco do Brasil S/A - 2	13/07/2022	TRANSFERENCIA ENVIADA		200,00
000001453	Despesas Bancárias	13/07/2022	TAR DOCTED ELETRÔNICO - Banco do Brasil SA	11,00	
000000011	Banco do Brasil S/A - 2	13/07/2022	TAR DOCTED ELETRÔNICO		11,00
0000001453	Despesas Bancárias	13/07/2022	TAR DOCTED ELETRÔNICO - Banco do Brasil SA	11,00	
000000011	Banco do Brasil S/A - 2	13/07/2022	TAR DOCTED ELETRÔNICO		11,00
000000018	Banco Sicob S.A. - 1	13/07/2022	CRED.TED-STR	10.000,00	
000000005	Caixa	13/07/2022	CRED.TED-STR - Sicob		10.000,00
000000005	Caixa	13/07/2022	CHEQUE COMPE INTEGRADA - Sicob	5.352,00	
000000018	Banco Sicob S.A. - 1	13/07/2022	CHEQUE COMPE INTEGRADA		5.352,00
000000018	Banco Sicob S.A. - 1	13/07/2022	TED - SPB	16.500,00	
000000005	Caixa	13/07/2022	TED - SPB - Banco		16.500,00
TOTAIS DO DIA				169.377,02	169.377,02
000000203	Materia Prima em Geral	14/07/2022	NFE nr 164325 ser 1 de PERFIL PERFILADOS DE ACO LTDA	1.640,00	
000000205	Caixa	14/07/2022	NFE nr 164325 ser 1 de PERFIL PERFILADOS DE ACO LTDA		1.640,00
000000203	Materia Prima em Geral	14/07/2022	NFE nr 7150 ser 1 de COMERCIO E TRANSPORTES DE SUJATA DO SUL LTDA	1.030,80	
000000205	Caixa	14/07/2022	NFE nr 7150 ser 1 de COMERCIO E TRANSPORTES DE SUJATA DO SUL LTDA		1.030,80
000001312	Despesas com Viagens	14/07/2022	REFEICAO	68,97	
000000005	Caixa	14/07/2022	REFEICAO		68,97
000001407	Despesas com Veiculos	14/07/2022	COMBUSTIVEL	687,71	
000000005	Caixa	14/07/2022	COMBUSTIVEL		687,71
0000000203	Caixa	14/07/2022	SAGUE NO TAXI - Banco do Brasil SA	2.000,00	
000000011	Banco do Brasil S/A - 2	14/07/2022	SAGUE NO TAXI		2.000,00
000000011	Banco do Brasil S/A - 2	14/07/2022	BB RENDE FACIL	8.161,00	
000000005	Caixa	14/07/2022	BB RENDE FACIL - Banco do Brasil SA		8.161,00
000000005	Caixa	14/07/2022	TED TRANSF.ELETRDISPONIV - Banco do Brasil SA	4.500,00	
000000011	Banco do Brasil S/A - 2	14/07/2022	TED TRANSF.ELETRDISPONIV		4.500,00
000000024	Custo de Matéria Prima	14/07/2022	TRANSFERENCIA ENVIADA - Banco do Brasil SA	650,00	
000000011	Banco do Brasil S/A - 2	14/07/2022	TRANSFERENCIA ENVIADA		650,00
000000024	Custo de Matéria Prima	14/07/2022	TRANSFERENCIA ENVIADA - Banco do Brasil SA	1.000,00	
000000011	Banco do Brasil S/A - 2	14/07/2022	TRANSFERENCIA ENVIADA		1.000,00
000001453	Despesas Bancárias	14/07/2022	TAR DOCTED ELETRÔNICO - Banco do Brasil SA	11,00	
000000011	Banco do Brasil S/A - 2	14/07/2022	TAR DOCTED ELETRÔNICO		11,00
000000018	Banco Sicob S.A. - 1	14/07/2022	CRED.TED-STR	4.500,00	
000000005	Caixa	14/07/2022	CRED.TED-STR - Sicob		4.500,00
000001453	Despesas Bancárias	14/07/2022	TARIFA PRÉ-DEPÓSITO - Sicob	4,40	
000000018	Banco Sicob S.A. - 1	14/07/2022	TARIFA PRÉ-DEPÓSITO		4,40
TOTAIS DO DIA				24.253,88	24.253,88
000000005	Caixa	15/07/2022	NFE nr 383 ser 1 a MUNICIPIO DE PICADA CAFE	19.980,00	
000000003	Venda de Produtos com Tributação	15/07/2022	NFE nr 383 ser 1 a MUNICIPIO DE PICADA CAFE		19.980,00
000000005	Caixa	15/07/2022	NFE nr 384 ser 1 a MUNICIPIO DE ARAQUARI	72.168,66	
000000003	Venda de Produtos com Tributação	15/07/2022	NFE nr 384 ser 1 a MUNICIPIO DE ARAQUARI		72.168,66
000000203	Materia Prima em Geral	15/07/2022	NFE nr 869510 ser 1 de JOMARCA INDUSTRIAL DE PARAFUSOS LTDA	2.184,38	
000000011	Banco do Brasil S/A - 2	15/07/2022	NFE nr 869510 ser 1 de JOMARCA INDUSTRIAL DE PARAFUSOS LTDA		2.184,38
000000203	Materia Prima em Geral	15/07/2022	NFE nr 164421 ser 1 de PERFIL PERFILADOS DE ACO LTDA	650,00	
000000005	Caixa	15/07/2022	NFE nr 164421 ser 1 de PERFIL PERFILADOS DE ACO LTDA		650,00
000001312	Despesas com Viagens	15/07/2022	ALMOÇO	76,00	
000000005	Caixa	15/07/2022	ALMOÇO		76,00
000001312	Despesas com Viagens	15/07/2022	ALMOÇO	32,50	
000000005	Caixa	15/07/2022	ALMOÇO		32,50
000000005	Caixa	15/07/2022	PAGAMENTO DE BOLETO - Banco do Brasil SA	206,00	
000000011	Banco do Brasil S/A - 2	15/07/2022	PAGAMENTO DE BOLETO		206,00
000000005	Caixa	15/07/2022	PAGAMENTO DE BOLETO - Banco do Brasil SA	396,00	
000000011	Banco do Brasil S/A - 2	15/07/2022	PAGAMENTO DE BOLETO		396,00
000000005	Caixa	15/07/2022	PAGAMENTO DE BOLETO - Banco do Brasil SA	600,00	
000000011	Banco do Brasil S/A - 2	15/07/2022	PAGAMENTO DE BOLETO		600,00
000000005	Caixa	15/07/2022	PAGAMENTO DE BOLETO - Banco do Brasil SA	926,33	
000000011	Banco do Brasil S/A - 2	15/07/2022	PAGAMENTO DE BOLETO		926,33
000000005	Caixa	15/07/2022	PAGAMENTO DE BOLETO - Banco do Brasil SA	1.700,00	
000000011	Banco do Brasil S/A - 2	15/07/2022	PAGAMENTO DE BOLETO		1.700,00
000000011	Banco do Brasil S/A - 2	15/07/2022	BB RENDE FACIL - Banco do Brasil SA	6.730,35	
000000005	Caixa	15/07/2022	BB RENDE FACIL - Banco do Brasil SA		6.730,35
000001312	Despesas com Viagens	15/07/2022	PAGAMENTO PEDAGIO - Banco do Brasil SA	196,45	
000000011	Banco do Brasil S/A - 2	15/07/2022	PAGAMENTO PEDAGIO		196,45
000001473	IPTU	15/07/2022	IMPOSTOS - Banco do Brasil SA	620,70	
000000011	Banco do Brasil S/A - 2	15/07/2022	IMPOSTOS		620,70
000000001	Simples Nacional Parcelamento	15/07/2022	IMPOSTOS - Banco do Brasil SA	2.190,87	
000000011	Banco do Brasil S/A - 2	15/07/2022	IMPOSTOS		2.190,87
000000005	Caixa	15/07/2022	CÓPIA/2ª VIA DE COMPROVANTE E DOCUMENTOS - Sicob	6,60	

LIVRO DIÁRIO GERAL

Empresa: TS INDUSTRIA E COMERCIO DE EQUIPAMENTOS LTDA.
 CNPJ: 30.934.925/0001-70
 Endereço: RUA SERGIPE, 1042
 Bairro: BELA VISTA
 Cidade: ERECHIM - RS
 Folha: 00064 Livro: 00006

Emp.: 18
 Fone: (054)37123-954

CEP: 99.704-078
 Período: 01/01/2022 a 31/12/2022

Conta	Nome da Conta	Data	Histórico	Débito	Crédito
000000018	Banco Sicob S.A. - 1	15/07/2022	CÓPIA/2ª VIA DE COMPROVANTE E DOCUMENTOS		6,60
000000005	Caixa	15/07/2022	DEB.EMPRESARIO - Sicob	658,91	
000000018	Banco Sicob S.A. - 1	15/07/2022	DEB.EMPRESARIO		658,91
000000005	Caixa	15/07/2022	CHEQUE COMPE INTEGRADA - Sicob	3.365,00	
000000018	Banco Sicob S.A. - 1	15/07/2022	CHEQUE COMPE INTEGRADA		3.365,00
TOTAIS DO DIA				112.780,63	112.780,63
000000203	Materia Prima em Geral	16/07/2022	NFE nr 219970 ser 1 de W3 INDUSTRIA METALURGIA LTDA	2.504,27	
000000205	Caixa	16/07/2022	NFE nr 219970 ser 1 de W3 INDUSTRIA METALURGIA LTDA		2.504,27
000000203	Materia Prima em Geral	16/07/2022	NFE nr 2322 ser 1 de LUCAS DIVAN CALGARO - ME	612,20	
000000205	Caixa	16/07/2022	NFE nr 2322 ser 1 de LUCAS DIVAN CALGARO - ME		612,20
000000203	Materia Prima em Geral	16/07/2022	NFE nr 2322 ser 1 de LUCAS DIVAN CALGARO - ME	990,00	
000000205	Caixa	16/07/2022	NFE nr 2322 ser 1 de LUCAS DIVAN CALGARO - ME		990,00
000000203	Materia Prima em Geral	16/07/2022	NFE nr 328839 ser 1 de COMERCIO DE PARAFUSOS ERECHIM LTDA	5.167,68	
000000205	Caixa	16/07/2022	NFE nr 328839 ser 1 de COMERCIO DE PARAFUSOS ERECHIM LTDA		5.167,68
000000203	Materia Prima em Geral	16/07/2022	NFE nr 328839 ser 1 de COMERCIO DE PARAFUSOS ERECHIM LTDA	661,21	
000000205	Caixa	16/07/2022	NFE nr 328839 ser 1 de COMERCIO DE PARAFUSOS ERECHIM LTDA		661,21
000000203	Materia Prima em Geral	16/07/2022	NFE nr 323467 ser 1 de IMDEPA ROLAMENTOS IMPORT. COMERC. LTDA	3.121,83	
000000205	Caixa	16/07/2022	NFE nr 323467 ser 1 de IMDEPA ROLAMENTOS IMPORT. COMERC. LTDA		3.121,83
000000203	Materia Prima em Geral	16/07/2022	NFE nr 149142 ser 10 de COM E TRANSP DE COMB POSTAL LTDA	534,06	
000000205	Caixa	16/07/2022	NFE nr 149142 ser 10 de COM E TRANSP DE COMB POSTAL LTDA		534,06
000000203	Materia Prima em Geral	16/07/2022	NFE nr 149160 ser 10 de COM E TRANSP DE COMB POSTAL LTDA	100,07	
000000205	Caixa	16/07/2022	NFE nr 149160 ser 10 de COM E TRANSP DE COMB POSTAL LTDA		100,07
000000907	Frete sobre Produtos	16/07/2022	CTE nr 104415 ser 1 de TRANSPORTADORA NORTE GAUCHO LTDA - EPP	127,94	
000000907	Frete sobre Produtos	16/07/2022	CTE nr 104415 ser 1 de TRANSPORTADORA NORTE GAUCHO LTDA - EPP		127,94
000000907	Frete sobre Produtos	16/07/2022	CTE nr 4510160 ser 1 de EXPRESSO SAO MIGUEL LTDA	116,60	
000000907	Frete sobre Produtos	16/07/2022	CTE nr 4510160 ser 1 de EXPRESSO SAO MIGUEL LTDA		116,60
000001407	Despesas com Veiculos	16/07/2022	COMBUSTIVEL	100,07	
000000005	Caixa	16/07/2022	COMBUSTIVEL		100,07
000001407	Despesas com Veiculos	16/07/2022	COMBUSTIVEL	534,06	
000000005	Caixa	16/07/2022	COMBUSTIVEL		534,06
000000011	Banco do Brasil S/A - 2	16/07/2022	RECEBIMENTO FORNECEDOR	72.166,66	
000000005	Caixa	16/07/2022	RECEBIMENTO FORNECEDOR - Banco do Brasil SA		72.166,66
000000005	Caixa	16/07/2022	PAGAMENTO DE BOLETO - Banco do Brasil SA	67,50	
000000011	Banco do Brasil S/A - 2	16/07/2022	PAGAMENTO DE BOLETO		67,50
000000011	Banco do Brasil S/A - 2	16/07/2022	PAGAMENTO DE BOLETO		90,18
000000005	Caixa	16/07/2022	PAGAMENTO DE BOLETO - Banco do Brasil SA		90,18
000000011	Banco do Brasil S/A - 2	16/07/2022	PAGAMENTO DE BOLETO		116,50
000000005	Caixa	16/07/2022	PAGAMENTO DE BOLETO - Banco do Brasil SA		116,50
000000011	Banco do Brasil S/A - 2	16/07/2022	PAGAMENTO DE BOLETO		420,00
000000005	Caixa	16/07/2022	PAGAMENTO DE BOLETO - Banco do Brasil SA		420,00
000000011	Banco do Brasil S/A - 2	16/07/2022	PAGAMENTO DE BOLETO		525,79
000000005	Caixa	16/07/2022	PAGAMENTO DE BOLETO - Banco do Brasil SA		525,79
000000011	Banco do Brasil S/A - 2	16/07/2022	PAGAMENTO DE BOLETO		550,00
000000005	Caixa	16/07/2022	PAGAMENTO DE BOLETO - Banco do Brasil SA		550,00
000000011	Banco do Brasil S/A - 2	16/07/2022	PAGAMENTO DE BOLETO		576,00
000000005	Caixa	16/07/2022	PAGAMENTO DE BOLETO - Banco do Brasil SA		576,00
000000011	Banco do Brasil S/A - 2	16/07/2022	PAGAMENTO DE BOLETO		624,37
000000005	Caixa	16/07/2022	PAGAMENTO DE BOLETO - Banco do Brasil SA		624,37
000000011	Banco do Brasil S/A - 2	16/07/2022	PAGAMENTO DE BOLETO		662,50
000000005	Caixa	16/07/2022	PAGAMENTO DE BOLETO - Banco do Brasil SA		662,50
000000011	Banco do Brasil S/A - 2	16/07/2022	PAGAMENTO DE BOLETO		746,02
000000005	Caixa	16/07/2022	PAGAMENTO DE BOLETO - Banco do Brasil SA		746,02
000000011	Banco do Brasil S/A - 2	16/07/2022	PAGAMENTO DE BOLETO		929,64
000000005	Caixa	16/07/2022	PAGAMENTO DE BOLETO - Banco do Brasil SA		929,64
000000011	Banco do Brasil S/A - 2	16/07/2022	PAGAMENTO DE BOLETO		1.033,33
000000005	Caixa	16/07/2022	PAGAMENTO DE BOLETO - Banco do Brasil SA		1.033,33
000000011	Banco do Brasil S/A - 2	16/07/2022	PAGAMENTO DE BOLETO		1.088,98
000000005	Caixa	16/07/2022	PAGAMENTO DE BOLETO - Banco do Brasil SA		1.088,98
000000011	Banco do Brasil S/A - 2	16/07/2022	PAGAMENTO DE BOLETO		1.322,00
000000005	Caixa	16/07/2022	PAGAMENTO DE BOLETO - Banco do Brasil SA		1.322,00
000000011	Banco do Brasil S/A - 2	16/07/2022	PAGAMENTO DE BOLETO		0,01
000000005	Caixa	16/07/2022	PAGAMENTO DE BOLETO - Banco do Brasil SA		0,01
000000011	Banco do Brasil S/A - 2	16/07/2022	BB RENDE FACIL - Banco do Brasil SA	27.213,09	
000000005	Caixa	16/07/2022	BB RENDE FACIL - Banco do Brasil SA		27.213,09
000000011	Banco do Brasil S/A - 2	16/07/2022	T		

LIVRO DIÁRIO GERAL

Empresa: TS INDUSTRIA E COMERCIO DE EQUIPAMENTOS LTDA.
 CNPJ: 30.934.925/0001-70
 Endereço: RUA VERGÍPE, 1042
 Bairro: BELA VISTA
 Cidade: ERECHIM - RS
 Folia: 00067 Livro: 00006

Emp.: 18
 Fone: (054)37123-954
 CEP: 99.704-078
 Período: 01/01/2022 a 31/12/2022

Conta	Nome da Conta	Data	Histórico	Débito	Crédito
000000018	Banco Sicob S.A. - 1	26/07/2022	COMPRA MASTERCARD MAESTRO	19.883,12	19.883,12
TOTALS DO DIA					
000000023	Matrícula Prima em Geral	27/07/2022	NFE nr 50007 ser 2 de EDILSON CESAR DE CARLI	647,80	
000000023	Matrícula Prima em Geral	27/07/2022	NFE nr 50007 ser 2 de EDILSON CESAR DE CARLI	81,50	
000000005	Caixa	27/07/2022	NFE nr 50007 ser 2 de EDILSON CESAR DE CARLI		739,40
000000023	Matrícula Prima em Geral	27/07/2022	NFE nr 165361 ser 1 de PERFIL PERFILADOS DE ACO LTDA	240,00	
000000005	Caixa	27/07/2022	NFE nr 165361 ser 1 de PERFIL PERFILADOS DE ACO LTDA		240,00
000000132	Despesas com Viagens	27/07/2022	REFEIÇÃO	45,96	
000000005	Caixa	27/07/2022	REFEIÇÃO		45,96
000000005	Caixa	27/07/2022	REFEIÇÃO	55,25	
000000005	Caixa	27/07/2022	REFEIÇÃO		55,25
000000011	Bando do Brasil S/A - 2	27/07/2022	BB RENDE FÁCIL	239,99	
000000005	Caixa	27/07/2022	BB RENDE FÁCIL - Banco do Brasil SA		239,99
000000011	Bando do Brasil S/A - 2	27/07/2022	BB RENDE FÁCIL	0,01	
000000005	Caixa	27/07/2022	BB RENDE FÁCIL - Banco do Brasil SA		0,01
000000004	Custo de Matrícula Prima	27/07/2022	TRANSFERENCIA ENVIADA - Banco do Brasil SA	240,00	
000000011	Bando do Brasil S/A - 2	27/07/2022	TRANSFERENCIA ENVIADA		240,00
TOTALS DO DIA					
000000023	Matrícula Prima em Geral	28/07/2022	NFE nr 165532 ser 1 de PERFIL PERFILADOS DE ACO LTDA	278,00	
000000005	Caixa	28/07/2022	NFE nr 165532 ser 1 de PERFIL PERFILADOS DE ACO LTDA		278,00
000000023	Matrícula Prima em Geral	28/07/2022	NFE nr 165545 ser 1 de PERFIL PERFILADOS DE ACO LTDA	1.403,00	
000000005	Caixa	28/07/2022	NFE nr 165545 ser 1 de PERFIL PERFILADOS DE ACO LTDA		1.403,00
000000023	Matrícula Prima em Geral	28/07/2022	NFE nr 14610 ser 1 de POLIBRILHO POLIMENTO INDUSTRIAL LTDA	10.050,00	
000000281	Estoques Enviados para Demonstração	28/07/2022	NFE nr 14610 ser 1 de POLIBRILHO POLIMENTO INDUSTRIAL LTDA		10.050,00
000000023	Matrícula Prima em Geral	28/07/2022	NFE nr 14611 ser 1 de POLIBRILHO POLIMENTO INDUSTRIAL LTDA	4.760,00	
000000005	Caixa	28/07/2022	NFE nr 14611 ser 1 de POLIBRILHO POLIMENTO INDUSTRIAL LTDA		4.760,00
000000023	Matrícula Prima em Geral	28/07/2022	NFE nr 20812 ser 1 de STARK COMERCIO DE FERRAGENS LTDA	695,13	
000000005	Caixa	28/07/2022	NFE nr 20812 ser 1 de STARK COMERCIO DE FERRAGENS LTDA		695,13
000000023	Matrícula Prima em Geral	28/07/2022	NFE nr 3657 ser 1 de SEMPRE NOVA DISTRIBUIDORA DE FERRAGENS LTDA	44,00	
000000005	Caixa	28/07/2022	NFE nr 3657 ser 1 de SEMPRE NOVA DISTRIBUIDORA DE FERRAGENS LTDA		44,00
000000023	Matrícula Prima em Geral	28/07/2022	NFE nr 3657 ser 1 de SEMPRE NOVA DISTRIBUIDORA DE FERRAGENS LTDA	133,50	
000000005	Caixa	28/07/2022	NFE nr 3657 ser 1 de SEMPRE NOVA DISTRIBUIDORA DE FERRAGENS LTDA		133,50
000000132	Despesas com Viagens	28/07/2022	COMBUSTIVEL	715,31	
000000005	Caixa	28/07/2022	COMBUSTIVEL		715,31
000000503	Banco do Brasil S/A - 1	28/07/2022	CAP GIRO DIO AMORTIZAÇÃO - Banco do Brasil SA	4.320,33	
000000011	Bando do Brasil S/A - 2	28/07/2022	CAP GIRO DIO AMORTIZAÇÃO		4.320,33
000000011	Bando do Brasil S/A - 2	28/07/2022	BB RENDE FÁCIL	4.805,06	
000000005	Caixa	28/07/2022	BB RENDE FÁCIL - Banco do Brasil SA		4.805,06
000000011	Bando do Brasil S/A - 2	28/07/2022	BB RENDE FÁCIL	0,02	
000000005	Caixa	28/07/2022	BB RENDE FÁCIL - Banco do Brasil SA		0,02
000000005	Caixa	28/07/2022	Pix - ENVIADO - Banco do Brasil SA	480,00	
000000011	Bando do Brasil S/A - 2	28/07/2022	Pix - ENVIADO		480,00
000001453	Despesa Bancárias	28/07/2022	TARIFA PIX ENVIADO - Banco do Brasil SA	4,75	
000000011	Bando do Brasil S/A - 2	28/07/2022	TARIFA PIX ENVIADO		4,75
TOTALS DO DIA					
000000132	Despesa com Viagens	28/07/2022	JANTA	40,00	
000000005	Caixa	28/07/2022	JANTA		40,00
000000132	Despesas com Viagens	28/07/2022	REFEIÇÃO	75,00	
000000005	Caixa	28/07/2022	REFEIÇÃO		75,00
000000005	Caixa	28/07/2022	TAR PAG SALAR CRÉD CONTA - Banco do Brasil SA	15,26	
000000011	Bando do Brasil S/A - 2	28/07/2022	TAR PAG SALAR CRÉD CONTA		15,26
000000005	Caixa	28/07/2022	BB RENDE FÁCIL	18,02	
000000011	Bando do Brasil S/A - 2	28/07/2022	BB RENDE FÁCIL - Banco do Brasil SA		18,02
000000011	Bando do Brasil S/A - 2	28/07/2022	BB RENDE FÁCIL	0,01	
000000005	Caixa	28/07/2022	BB RENDE FÁCIL - Banco do Brasil SA		0,01
000001451	Juros Sobre Financiamentos	28/07/2022	COBRANÇA DE JUROS - Banco do Brasil SA	2,77	
000000011	Bando do Brasil S/A - 2	28/07/2022	COBRANÇA DE JUROS		2,77
000001453	Despesa Bancárias	28/07/2022	DÉB.SEGURO EMPRÉSTIMO - Sicob	3,82	
000000018	Banco Sicob S.A. - 1	28/07/2022	DÉB.SEGURO EMPRÉSTIMO		3,82
000001451	Juros Sobre Financiamentos	28/07/2022	JUROS - Banerul	213,06	
000000018	Banifal S.A. - 1	28/07/2022	JUROS		213,06
TOTALS DO DIA					
000001334	Salários	31/07/2022	HORAS DIURNAS NORMAIS 07/2022	13.894,59	
000001334	Salários	31/07/2022	HORAS FALTAS INJUSTIFICADA DIJ 07/2022		653,88
000001334	Salários	31/07/2022	INSALUBRIDADE 07/2022	1.117,20	
000000533	Providência Social e Pagar	31/07/2022	INSS (empregados) 07/2022	1.408,90	
000001342	FGTS	31/07/2022	FGTS 07/2022	1.334,87	
000000534	FGTS a Pagar	31/07/2022	FGTS 07/2022		1.334,87
000001334	Salários	31/07/2022	HORAS EXTRAS DIURNAS 50% 07/2022	1.588,62	
000001334	Salários	31/07/2022	07/2022	1,77	
000001334	Salários	31/07/2022	HORAS DIURNAS LIC MED ATE 15 DIAS 07/2022	525,00	
000000020	Vencido de Produtos com DT do ICM	31/07/2022	HORAS EXTRAS NOTURNAS 100% 07/2022	17,72	
000001334	Salários	31/07/2022	DSR REFLEXO HORAS EXTRAS 07/2022	214,87	

LIVRO DIÁRIO GERAL

Empresa: TS INDUSTRIA E COMERCIO DE EQUIPAMENTOS LTDA.
 CNPJ: 30.934.925/0001-70
 Endereço: RUA VERGÍPE, 1042
 Bairro: BELA VISTA
 Cidade: ERECHIM - RS
 Folia: 00068 Livro: 00006

Emp.: 18
 Fone: (054)37123-954
 CEP: 99.704-078
 Período: 01/01/2022 a 31/12/2022

Conta	Nome da Conta	Data	Histórico	Débito	Crédito
000001334	Salários	31/07/2022	DSR ADICIONAL NOT	0,22	
000000532	Salários a Pagar	31/07/2022	provisão de Salário a Pagar (Líquido) 07/2022		15.085,97
000000554	IRRF a Recolher	31/07/2022	irrf a recolher (empregados) 07/2022		192,94
000000554	Providência Social e Pagar	31/07/2022	INSS SOBRE RPAS 11% RPA Nº 61 ADRIANA MAGADA PETRICH CADORE 07/2022		11,50
000001411	Serviços Contábeis	31/07/2022	VALORES RPAS RPA Nº 61 ADRIANA MAGADA PETRICH CADORE 07/2022	100,00	
000000005	Caixa	31/07/2022	LIQUIDO RPAS RPA Nº 61 ADRIANA MAGADA PETRICH CADORE 07/2022		89,00
000000533	Providência Social e Pagar	31/07/2022	INSS SOBRE RPAS 11% RPA Nº 62 ARCHIELI PAVONI 07/2022		11,00
000001411	Serviços Contábeis	31/07/2022	VALORES RPAS RPA Nº 62 ARCHIELI PAVONI 07/2022	100,00	
000000005	Caixa	31/07/2022	LIQUIDO RPAS RPA Nº 62 ARCHIELI PAVONI 07/2022		89,00
000001833	Pro-Labore Honorários da Diretoria	31/07/2022	provisão de pro labore TAYNA SILVEIRA 07/2022	2.424,00	
000000554	IRRF a Recolher	31/07/2022	IRRF TAYNA SILVEIRA 07/2022		18,00
000000533	Providência Social e Pagar	31/07/2022	provisão de Irres pro labore TAYNA SILVEIRA 07/2022		256,64
000000538	Pro Labore a Pagar	31/07/2022	pro labore a pagar (Líquido) TAYNA SILVEIRA 07/2022		2.136,36
000000910	Simples Nacional - a/vendas e serv	31/07/2022	Valor do Simples Nacional - Regime de Competência Gerados no mês	21.695,49	
000000565	Simples Nacional a Recolher	31/07/2022	Valor do Simples Nacional - Regime de Competência Gerados no mês		21.695,49
000000904	Custo de Matrícula Prima	31/07/2022	CUSTO	65.458,16	
000000005	Caixa	31/07/2022	CUSTO		65.458,16
TOTALS DO DIA					
958.176,92					
TOTALS DO MÊS					
000000023	Matrícula Prima em Geral	01/08/2022	NFCE nr 152008 ser 10 de COM E TRANSP DE COMB POSTAL LTDA	100,00	
000000005	Caixa	01/08/2022	NFCE nr 152008 ser 10 de COM E TRANSP DE COMB POSTAL LTDA		100,00
000001407	Despesas com Veículos	01/08/2022	COMBUSTIVEL	100,00	
000000005	Caixa	01/08/2022	COMBUSTIVEL		100,00
000000132	Despesas com Viagens	01/08/2022	REFEIÇÃO	111,50	
000000005	Caixa	01/08/2022	REFEIÇÃO		111,50
000000011	Bando do Brasil S/A - 2	01/08/2022	ORDEM BANCÁRIA	24.000,00	
000000005	Caixa	01/08/2022	ORDEM BANCÁRIA - Banco do Brasil SA		24.000,00
000000005	Caixa	01/08/2022	PAGAMENTO DE BOLETO - Banco do Brasil SA	116,50	
000000011	Bando do Brasil S/A - 2	01/08/2022	PAGAMENTO DE BOLETO		116,50
000000005	Caixa	01/08/2022	PAGAMENTO DE BOLETO - Banco do Brasil SA	200,00	
000000011	Bando do Brasil S/A - 2	01/08/2022	PAGAMENTO DE BOLETO		200,00
000000005	Caixa	01/08/2022	PAGAMENTO DE BOLETO - Banco do Brasil SA	253,62	
000000011	Bando do Brasil S/A - 2	01/08/2022	PAGAMENTO DE BOLETO		253,62
000000005	Caixa	01/08/2022	PAGAMENTO DE BOLETO - Banco do Brasil SA	354,00	
000000011	Bando do Brasil S/A - 2	01/08/2022	PAGAMENTO DE BOLETO		354,00
000000005	Caixa	01/08/2022	PAGAMENTO DE BOLETO - Banco do Brasil SA	370,00	
000000011	Bando do Brasil S/A - 2	01/08/2022	PAGAMENTO DE BOLETO		370,00
000000005	Caixa	01/08/2022	PAGAMENTO DE BOLETO - Banco do Brasil SA	624,37	
000000011	Bando do Brasil S/A - 2	01/08/2022	PAGAMENTO DE BOLETO		624,37
000000005	Caixa	01/08/2022	PAGAMENTO DE BOLETO - Banco do Brasil SA	800,00	
000000011	Bando do Brasil S/A - 2	01/08/2022	PAGAMENTO DE BOLETO		800,00
000000005	Caixa	01/08/2022	PAGAMENTO DE BOLETO - Banco do Brasil SA	1.033,34	
000000011	Bando do Brasil S/A - 2	01/08/2022	PAGAMENTO DE BOLETO		1.033,34
000000005	Caixa	01/08/2022	PAGAMENTO DE BOLETO - Banco do Brasil SA	2.374,95	
000000011	Bando do Brasil S/A - 2	01/08/2022	PAGAMENTO DE BOLETO		2.374,95
000000005	Caixa	01/08/2022	BB RENDE FÁCIL - Banco do Brasil SA	16.590,96	
000000011	Bando do Brasil S/A - 2	01/08/2022	BB RENDE FÁCIL		16.590,96
000000005	Caixa	01/08/2022	Pix - ENVIADO - Banco do Brasil SA	400,00	
000000011	Bando do Brasil S/A - 2	01/08/2022	Pix - ENVIADO		400,00
000000005	Caixa	01/08/2022	Pix - ENVIADO - Banco do Brasil SA	580,00	
000000011	Bando do Brasil S/A - 2	01/08/2022	Pix - ENVIADO		580,00
000000904	Custo de Matrícula Prima	01/08/2022	TRANSFERENCIA ENVIADA - Banco do Brasil SA	300,00	
000000011	Bando do Brasil S/A - 2	01/08/2022	TRANSFERENCIA ENVIADA		300,00
000001453	Despesa Bancárias	01/08/2022	COBRANÇA DE LO.F. - Banco do Brasil SA	2,26	
000000018	Banco do Brasil S/A - 2	01/08/2022	COBRANÇA DE LO.F.		2,26
000000005	Caixa	01/08/2022	JUROS CONTA GARANTIDA - Sicob	60,94	
000000018	Banco Sicob S.A. - 1	01/08/2022	JUROS CONTA GARANTIDA		60,94
000001453	Despesa Bancárias	01/08/2022	DÉB.JOF - Sicob	1,51	
000000018	Banco Sicob S.A. - 1	01/08/2022	DÉB.JOF		1,51
000001453	Despesa Bancárias	01/08/2022	DÉB.JOF - Sicob	37,59	
000000018	Banco Sicob S.A. - 1	01/08/2022	DÉB.JOF		37,59
000001453	Despesa Bancárias	01/08/2022	IOF - Banerul	1,47	
000000018	Banifal S.A. - 1	01/08/2022	IOF		1,47
000001453	Despesa Bancárias	01/08/2022	IOF ADICIONAL - Banerul	51,54	
000000018	Banifal S.A. - 1	01/08/2022	IOF ADICIONAL		51,54
TOTALS DO DIA					
48.464,55					
TOTALS DO MÊS					
000000023	Matrícula Prima em Geral	02/08/2022	NFCE nr 152281 ser 10 de COM E TRANSP DE COMB POSTAL LTDA	682,10	
000000005	Caixa	02/08/2022	NFCE nr 152281 ser 10 de COM E TRANSP DE COMB POSTAL LTDA		682,10
000000023	Matrícula Prima em Geral	02/08/2022	NFE nr 19221 ser 20 de COMPANH		

LIVRO DIÁRIO GERAL

Empresa: TS INDUSTRIA E COMERCIO DE EQUIPAMENTOS LTDA.
 CNPJ: 30.934.925/0001-70
 Endereço: RUA SERGIPE, 1042
 Bairro: BELA VISTA
 Cidade: ERECHIM - RS
 Folha: 00069 Livro: 00006

Emp.: 18
 Fone: (054)37123-954
 CEP: 99.704-078
 Período: 01/01/2022 a 31/12/2022

Conta	Nome da Conta	Data	Histórico	Débito	Crédito
0000001312	Despesas com Viagens	02/08/2022	REFEIÇÃO	109,00	
0000000005	Caixa	02/08/2022	REFEIÇÃO		109,00
0000001407	Despesas com Veículos	02/08/2022	COMBUSTIVEL	692,10	
0000000005	Caixa	02/08/2022	COMBUSTIVEL		692,10
0000000011	Banco do Brasil S/A - 2	02/08/2022	PAGAMENTO DE BOLETO - Banco do Brasil SA	71,19	
0000000005	Caixa	02/08/2022	PAGAMENTO DE BOLETO		71,10
0000000011	Banco do Brasil S/A - 2	02/08/2022	PAGAMENTO DE BOLETO - Banco do Brasil SA	219,00	
0000000005	Caixa	02/08/2022	PAGAMENTO DE BOLETO		219,00
0000000011	Banco do Brasil S/A - 2	02/08/2022	SAGUE NO TAA - Banco do Brasil SA	1.000,00	
0000000005	Caixa	02/08/2022	SAGUE NO TAA		1.000,00
0000000011	Banco do Brasil S/A - 2	02/08/2022	BB RENDE FÁCIL	5.239,36	
0000000005	Caixa	02/08/2022	BB RENDE FÁCIL - Banco do Brasil SA		5.239,36
0000000011	Banco do Brasil S/A - 2	02/08/2022	TED TRANSF.ELETR.DISPONIV - Banco do Brasil SA	350,00	
0000000005	Caixa	02/08/2022	TED TRANSF.ELETR.DISPONIV		350,00
0000000011	Banco do Brasil S/A - 2	02/08/2022	TED TRANSF.ELETR.DISPONIV - Banco do Brasil SA	747,34	
0000000005	Caixa	02/08/2022	TED TRANSF.ELETR.DISPONIV		747,34
0000000011	Banco do Brasil S/A - 2	02/08/2022	TED TRANSF.ELETR.DISPONIV	747,34	
0000000005	Caixa	02/08/2022	PXK - ENVIADO - Banco do Brasil SA	243,70	
0000000011	Banco do Brasil S/A - 2	02/08/2022	PXK - ENVIADO		243,70
0000000004	Custo de Matéria Prima	02/08/2022	TRANSFERÊNCIA ENVIADA - Banco do Brasil SA	945,00	
0000000011	Banco do Brasil S/A - 2	02/08/2022	TRANSFERÊNCIA ENVIADA		945,00
0000001378	Despesas Telefônicas	02/08/2022	PADTO CONTA TELEFONIC - Banco do Brasil SA	257,50	
0000000011	Banco do Brasil S/A - 2	02/08/2022	PADTO CONTA TELEFONIC		257,50
0000001453	Despesas Bancárias	02/08/2022	TARIFA PIX ENVIADO - Banco do Brasil SA	2,41	
0000000011	Banco do Brasil S/A - 2	02/08/2022	TARIFA PIX ENVIADO		2,41
0000001453	Despesas Bancárias	02/08/2022	TAR.DOC.TED.ELETRONICO - Banco do Brasil SA	11,00	
0000000011	Banco do Brasil S/A - 2	02/08/2022	TAR.DOC.TED.ELETRONICO		11,00
0000001410	Impostos e Taxas Estaduais	02/08/2022	IMPOSTOS - Banco do Brasil SA	57,34	
0000000011	Banco do Brasil S/A - 2	02/08/2022	IMPOSTOS		57,34
0000000534	FUTS a Pagar	02/08/2022	IMPOSTOS - Banco do Brasil SA	1.334,88	
0000000011	Banco do Brasil S/A - 2	02/08/2022	IMPOSTOS		1.334,88
0000000018	Banfolia S.A. - 1	02/08/2022	TED - SPB	350,00	
0000000005	Caixa	02/08/2022	TED - SPB - Banfolia		350,00
0000001453	Despesas Bancárias	02/08/2022	MENSALIDADE PACOTE - Banfolia	65,00	
0000000018	Banfolia S.A. - 1	02/08/2022	MENSALIDADE PACOTE		65,00
TOTALS DO DIA				14.911,56	14.911,56
0000002023	Matéria Prima em Geral	03/08/2022	NFE nr 2348 ser 1 de LUCAS DIVAN CALGARO - ME	2.344,20	
0000000005	Caixa	03/08/2022	NFE nr 2348 ser 1 de LUCAS DIVAN CALGARO - ME		1.185,45
0000000023	Matéria Prima em Geral	03/08/2022	NFE nr 2348 ser 1 de LUCAS DIVAN CALGARO - ME		3.542,65
0000000005	Caixa	03/08/2022	NFE nr 5793 ser 9 de ALTO URUGUAI COMERCIO DE GASES LTDA	579,00	
0000001312	Despesas com Viagens	03/08/2022	DESPESAS	35,50	
0000000005	Caixa	03/08/2022	DESPESAS		35,50
0000000011	Banco do Brasil S/A - 2	03/08/2022	BB RENDE FÁCIL	0,01	
0000000005	Caixa	03/08/2022	BB RENDE FÁCIL - Banco do Brasil SA		0,01
0000000011	Banco do Brasil S/A - 2	03/08/2022	BB RENDE FÁCIL		0,01
0000000005	Caixa	03/08/2022	BB RENDE FÁCIL		0,01
TOTALS DO DIA				4.154,17	4.154,17
0000000005	Caixa	04/08/2022	NFE nr 5642 ser 1 de RD INTERNATIONAL IMP EXP LTDA	2.036,58	
0000000004	Custo de Matéria Prima	04/08/2022	NFE nr 5642 ser 1 de RD INTERNATIONAL IMP EXP LTDA		2.036,58
0000002023	Matéria Prima em Geral	04/08/2022	NFE nr 330561 ser 1 de COMERCIO DE PARAFUSOS ERECHIM LTDA	4.865,34	
0000000005	Caixa	04/08/2022	NFE nr 330561 ser 1 de COMERCIO DE PARAFUSOS ERECHIM LTDA		4.865,34
0000002023	Matéria Prima em Geral	04/08/2022	NFE nr 152586 ser 10 de CIMA E TRANSP DE COMB POSTAL LTDA	398,28	
0000000005	Caixa	04/08/2022	NFE nr 152586 ser 10 de CIMA E TRANSP DE COMB POSTAL LTDA		398,28
0000002023	Matéria Prima em Geral	04/08/2022	NFE nr 5643 ser 1 de RD INTERNATIONAL IMP EXP LTDA	2.036,58	
0000000005	Caixa	04/08/2022	NFE nr 5643 ser 1 de RD INTERNATIONAL IMP EXP LTDA		2.036,58
0000002023	Matéria Prima em Geral	04/08/2022	NFE nr 166096 ser 1 de PERFIL PERFILADOS DE AÇO LTDA	4.397,00	
0000000005	Caixa	04/08/2022	NFE nr 166096 ser 1 de PERFIL PERFILADOS DE AÇO LTDA		4.397,00
0000001407	Despesas com Veículos	04/08/2022	COMBUSTIVEL	398,28	
0000000005	Caixa	04/08/2022	COMBUSTIVEL		398,28
0000001312	Despesas com Viagens	04/08/2022	REFEIÇÃO	40,00	
0000000005	Caixa	04/08/2022	REFEIÇÃO		40,00
0000001312	Despesas com Viagens	04/08/2022	3 ALMOÇO	114,90	
0000000005	Caixa	04/08/2022	3 ALMOÇO		114,90
0000001312	Despesas com Viagens	04/08/2022	DESPESAS	45,00	
0000000005	Caixa	04/08/2022	DESPESAS		45,00
0000000011	Banco do Brasil S/A - 2	04/08/2022	RECEBIMENTO FORNECEDOR	72.166,68	
0000000005	Caixa	04/08/2022	RECEBIMENTO FORNECEDOR - Banco do Brasil SA		72.166,68
0000000011	Banco do Brasil S/A - 2	04/08/2022	TED-CRÉDITO EM CONTA - Banco do Brasil SA	19.880,00	
0000000005	Caixa	04/08/2022	TED-CRÉDITO EM CONTA		19.880,00
0000000005	Caixa	04/08/2022	BB RENDE FÁCIL - Banco do Brasil SA	89.216,68	
0000000011	Banco do Brasil S/A - 2	04/08/2022	BB RENDE FÁCIL		89.216,68
0000000004	Custo de Matéria Prima	04/08/2022	TRANSFERÊNCIA ENVIADA - Banco do Brasil SA	500,00	
0000000011	Banco do Brasil S/A - 2	04/08/2022	TRANSFERÊNCIA ENVIADA		500,00

LIVRO DIÁRIO GERAL

Empresa: TS INDUSTRIA E COMERCIO DE EQUIPAMENTOS LTDA.
 CNPJ: 30.934.925/0001-70
 Endereço: RUA SERGIPE, 1042
 Bairro: BELA VISTA
 Cidade: ERECHIM - RS
 Folha: 00070 Livro: 00006

Emp.: 18
 Fone: (054)37123-954
 CEP: 99.704-078
 Período: 01/01/2022 a 31/12/2022

Conta	Nome da Conta	Data	Histórico	Débito	Crédito
000000904	Custo de Matéria Prima	04/08/2022	TRANSFERÊNCIA ENVIADA - Banco do Brasil SA	2.430,00	
0000000011	Banco do Brasil S/A - 2	04/08/2022	TRANSFERÊNCIA ENVIADA		2.430,00
TOTALS DO DIA				188.825,24	158.623,24
0000000532	Salários e Pagar	05/08/2022	pgto liquido de salario ALBERTO LUIS DUTRA 07/2022	485,63	
0000000005	Caixa	05/08/2022	pgto de salários(empregados) ALBERTO LUIS DUTRA 07/2022		485,63
0000000532	Salários e Pagar	05/08/2022	pgto liquido de salario MELISSA CORREIA TABACZINSKI 07/2022	1.302,61	
0000000005	Caixa	05/08/2022	pgto de salários(empregados) MELISSA CORREIA TABACZINSKI 07/2022		1.302,61
0000000532	Salários e Pagar	05/08/2022	pgto liquido de salario CARLOS AUGUSTO DE BARCELLOS FERNANDES 07/2022	3.099,25	
0000000005	Caixa	05/08/2022	pgto de salários(empregados) CARLOS AUGUSTO DE BARCELLOS FERNANDES 07/2022		3.099,25
0000000532	Salários e Pagar	05/08/2022	pgto liquido de salario MAIARA INES ORLANSKI 07/2022	1.838,35	
0000000005	Caixa	05/08/2022	pgto de salários(empregados) MAIARA INES ORLANSKI 07/2022		1.838,35
0000000532	Salários e Pagar	05/08/2022	pgto liquido de salario CLAUDEMIR ANTONIO HAHN 07/2022	2.132,40	
0000000005	Caixa	05/08/2022	pgto de salários(empregados) CLAUDEMIR ANTONIO HAHN 07/2022		2.132,40
0000000532	Salários e Pagar	05/08/2022	pgto liquido de salario MARCOS ANTONIO SCHAFER 07/2022	2.424,61	
0000000005	Caixa	05/08/2022	pgto de salários(empregados) MARCOS ANTONIO SCHAFER 07/2022		2.424,61
0000000532	Salários e Pagar	05/08/2022	pgto liquido de salario FABIANO GABRIEL DOS SANTOS 07/2022	2.120,64	
0000000005	Caixa	05/08/2022	pgto de salários(empregados) FABIANO GABRIEL DOS SANTOS 07/2022		2.120,64
0000000532	Salários e Pagar	05/08/2022	pgto liquido de salario JOSE EVARISTO OLIVEIRA DE FREITAS 07/2022	1.683,48	
0000000005	Caixa	05/08/2022	pgto de salários(empregados) JOSE EVARISTO OLIVEIRA DE FREITAS 07/2022		1.683,48
0000000538	Pro Labore a Pagar	05/08/2022	pgto pro labore TAYNA SILVEIRA 07/2022	2.138,36	
0000000005	Caixa	05/08/2022	pgto pro labore TAYNA SILVEIRA 07/2022		2.138,36
0000000005	Caixa	05/08/2022	NFE nr 389 ser 1 e MUNICIPIO DE ARAQUARI	72.166,68	
0000000003	Venda de Produtos com Tributação	05/08/2022	NFE nr 389 ser 1 e MUNICIPIO DE ARAQUARI		72.166,68
0000002023	Matéria Prima em Geral	05/08/2022	NFE nr 325023 ser 1 de IMDEPA ROLAMENTOS IMPORT. COMERC. LTDA	3.135,47	
0000000005	Caixa	05/08/2022	NFE nr 325023 ser 1 de IMDEPA ROLAMENTOS IMPORT. COMERC. LTDA		3.135,47
0000002023	Matéria Prima em Geral	05/08/2022	NFE nr 12937 ser 10 de COM E TRANSP DE COMB POSTAL LTDA	601,45	
0000000005	Caixa	05/08/2022	NFE nr 12937 ser 10 de COM E TRANSP DE COMB POSTAL LTDA		601,45
0000000532	Salários e Pagar	05/08/2022	pgto liquido de salario JOSE EVARISTO OLIVEIRA DE FREITAS 07/2022	1.683,48	
0000000005	Caixa	05/08/2022	pgto de salários(empregados) JOSE EVARISTO OLIVEIRA DE FREITAS 07/2022		1.683,48
0000001407	Despesas com Veículos	05/08/2022	COMBUSTIVEL	601,45	
0000000005	Caixa	05/08/2022	COMBUSTIVEL		601,45
0000001312	Despesas com Viagens	05/08/2022	ALIMENTAÇÃO	83,50	
0000000005	Caixa	05/08/2022	ALIMENTAÇÃO		83,50
0000001312	Despesas com Viagens	05/08/2022	ALIMENTAÇÃO	127,00	
0000000005	Caixa	05/08/2022	ALIMENTAÇÃO		127,00
0000001383	Despesas com Cartões	05/08/2022	CORREIOS	58,40	
0000000005	Caixa	05/08/2022	CORREIOS		58,40
0000000005	Caixa	05/08/2022	FOLHA DE PAGAMENTO - Banco do Brasil SA	15.545,23	
0000000011	Banco do Brasil S/A - 2	05/08/2022	FOLHA DE PAGAMENTO		15.545,23
0000000011	Banco do Brasil S/A - 2	05/08/2022	BB RENDE FÁCIL	53.080,31	
0000000005	Caixa	05/08/2022	BB RENDE FÁCIL - Banco do Brasil SA		53.080,31
0000000005	Caixa	05/08/2022	TED TRANSF.ELETR.DISPONIV - Banco do Brasil SA	3.099,25	
0000000011	Banco do Brasil S/A - 2	05/08/2022	TED TRANSF.ELETR.DISPONIV		3.099,25
0000000005	Caixa	05/08/2022	TED TRANSF.ELETR.DISPONIV - Banco do Brasil SA	11.500,00	
0000000011	Banco do Brasil S/A - 2	05/08/2022	TED TRANSF.ELETR.DISPONIV		11.500,00
0000000005	Caixa	05/08/2022	TED TRANSF.ELETR.DISPONIV - Banco do Brasil SA	12.700,00	
0000000011	Banco do Brasil S/A - 2	05/08/2022	TED TRANSF.ELETR.DISPONIV		12.700,00
0000000005	Caixa	05/08/2022	PXK - ENVIADO - Banco do Brasil SA	3.452,00	
0000000011	Banco do Brasil S/A - 2	05/08/2022	PXK - ENVIADO		3.452,00
0000000005	Caixa	05/08/2022	PXK - ENVIADO - Banco do Brasil SA	7.035,43	
0000000011	Banco do Brasil S/A - 2	05/08/2022	PXK - ENVIADO		7.035,43
0000001453	Despesas Bancárias	05/08/2022	TAR.DOC.TED.ELETRONICO - Banco do Brasil SA	11,00	
0000000011	Banco do Brasil S/A - 2	05/08/2022	TAR.DOC.TED.ELETRONICO		11,00
0000001453	Despesas Bancárias	05/08/2022	TAR.DOC.TED.ELETRONICO - Banco do Brasil SA	11,00	
0000000011	Banco do Brasil S/A - 2	05/08/2022	TAR.DOC.TED.ELETRONICO		11,00
0000001453	Despesas Bancárias	05/08/2022	TAR.DOC.TED.ELETRONICO - Banco do Brasil SA	11,00	
0000000011	Banco do Brasil S/A - 2	05/08/2022	TAR.DOC.TED.ELETRONICO		11,00
0000001453	Despesas Bancárias	05/08/2022	TARIFA PIX ENVIADO - Banco do Brasil SA	20,00	
0000000011	Banco do Brasil S/A - 2	05/08/2022	TARIFA PIX ENVIADO		20,00
0000000011	Banco do Brasil S/A - 2	05/08/2022	PXK - RECEBIDO	304,60	
0000000005	Caixa	05/08/2022	PXK - RECEBIDO - Banco do Brasil SA		304,60
0000000018	Banco Sicob S.A. - 1	05/08/2022	CRÉD.TED-STR	11.500,00	
0000000005	Caixa	05/08/2022	CRÉD.TED-STR - Sicob		11.500,00

LIVRO DIÁRIO GERAL

Empresa: TS INDUSTRIA E COMERCIO DE EQUIPAMENTOS LTDA.
Emp.: 18
CNPJ: 30.934.925/0001-70 IE: 0390179647
Endereço: RUA SERGIPE, 1042
Bairro: BELA VISTA
Cidade: ERECHIM - RS
Folha: 00071 Livro: 00006

Emp.: 18
Fone: (054)37123-954
CEP: 99.704-078
Período: 01/01/2022 a 31/12/2022

Table with columns: Conta, Nome da Conta, Data, Histórico, Débito, Crédito. Includes entries for 'PAGAMENTO DE BOLETO - Banco do Brasil SA', 'TRANSFERÊNCIA ENVIADA', 'NFE', 'COMBUSTÍVEL', 'FARMACIA', 'DESPESAS COM VIAGEM', etc.

LIVRO DIÁRIO GERAL

Empresa: TS INDUSTRIA E COMERCIO DE EQUIPAMENTOS LTDA.
Emp.: 18
CNPJ: 30.934.925/0001-70 IE: 0390179647
Endereço: RUA SERGIPE, 1042
Bairro: BELA VISTA
Cidade: ERECHIM - RS
Folha: 00072 Livro: 00006

Emp.: 18
Fone: (054)37123-954
CEP: 99.704-078
Período: 01/01/2022 a 31/12/2022

Table with columns: Conta, Nome da Conta, Data, Histórico, Débito, Crédito. Includes entries for 'PAGAMENTO DE BOLETO - Banco do Brasil SA', 'TRANSFERÊNCIA ENVIADA', 'NFE', 'COMBUSTÍVEL', 'FARMACIA', 'DESPESAS COM VIAGEM', etc.

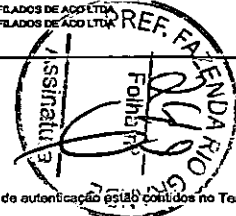

Junta Comercial do Estado do Rio Grande do Sul
Este Livro foi protocolado sob o nº 23/101.453-8 no dia 31/03/2023. Os dados de autenticação estão contidos no Termo de Autenticação que deverá ser validado conforme informações constantes do mesmo.



Junta Comercial do Estado do Rio Grande do Sul
Este Livro foi protocolado sob o nº 23/101.453-8 no dia 31/03/2023. Os dados de autenticação estão contidos no Termo de Autenticação que deverá ser validado conforme informações constantes do mesmo.

LIVRO DIÁRIO GERAL

Empresa: TS INDUSTRIA E COMERCIO DE EQUIPAMENTOS LTDA.
 CNPJ: 30.934.925/0001-70
 Endereço: RUA SERGIPE, 1042
 Bairro: BELA VISTA
 Cidade: ERECHIM - RS
 Folha: 00073 Livro: 00006

Emp.: 18
 Fone: (054)37123-954
 CEP: 99.704-078
 Período: 01/01/2022 a 31/12/2022

Conta	Nome da Conta	Data	Histórico	Débito	Crédito
000000005	Caixa	15/08/2022	ALMOÇO	70,00	70,00
000000132	Despesas com Viagens	15/08/2022	JANTA	70,00	
000000005	Caixa	15/08/2022	JANTA	14,99	14,99
000000132	Despesas com Viagens	15/08/2022	SANGELY ALINE MARINHO	6,00	6,00
000000005	Caixa	15/08/2022	CAFE	41,00	41,90
000000132	Despesas com Viagens	15/08/2022	REFEÇÃO	123,00	123,00
000000005	Caixa	15/08/2022	REFEÇÃO	140,00	140,00
000000005	Caixa	15/08/2022	PAGAMENTO DE BOLETO - Banco do Brasil SA	147,00	147,00
000000011	Banco do Brasil S/A - 2	15/08/2022	PAGAMENTO DE BOLETO	177,50	177,50
000000005	Caixa	15/08/2022	PAGAMENTO DE BOLETO	228,00	228,00
000000011	Banco do Brasil S/A - 2	15/08/2022	PAGAMENTO DE BOLETO	283,34	283,34
000000005	Caixa	15/08/2022	PAGAMENTO DE BOLETO	370,00	370,00
000000011	Banco do Brasil S/A - 2	15/08/2022	PAGAMENTO DE BOLETO	500,00	500,00
000000005	Caixa	15/08/2022	PAGAMENTO DE BOLETO	578,00	578,00
000000011	Banco do Brasil S/A - 2	15/08/2022	PAGAMENTO DE BOLETO	599,00	599,00
000000005	Caixa	15/08/2022	PAGAMENTO DE BOLETO	624,35	624,35
000000011	Banco do Brasil S/A - 2	15/08/2022	PAGAMENTO DE BOLETO	624,37	624,37
000000005	Caixa	15/08/2022	PAGAMENTO DE BOLETO	695,13	695,13
000000011	Banco do Brasil S/A - 2	15/08/2022	PAGAMENTO DE BOLETO	954,27	954,27
000000005	Caixa	15/08/2022	PAGAMENTO DE BOLETO	1.070,49	1.070,49
000000011	Banco do Brasil S/A - 2	15/08/2022	PAGAMENTO DE BOLETO	1.502,30	1.502,30
000000005	Caixa	15/08/2022	PAGAMENTO DE BOLETO	2.012,50	2.012,50
000000011	Banco do Brasil S/A - 2	15/08/2022	PAGAMENTO DE BOLETO	2.374,95	2.374,95
000000005	Caixa	15/08/2022	PAGAMENTO DE BOLETO	17.711,44	17.711,44
000000011	Banco do Brasil S/A - 2	15/08/2022	BB RENDE FACIL - Banco do Brasil SA	0,01	0,01
000000005	Caixa	15/08/2022	BB RENDE FACIL - Banco do Brasil SA	500,00	500,00
000000011	Banco do Brasil S/A - 2	15/08/2022	TRANSFERÊNCIA ENVIADA - Banco do Brasil SA	1.500,00	1.500,00
000000005	Caixa	15/08/2022	TRANSFERÊNCIA ENVIADA	133,15	133,15
000000132	Despesas com Viagens	15/08/2022	PAGAMENTO PEDÁGIO	107,86	107,86
000000005	Caixa	15/08/2022	IMPÓSTOS - Banco do Brasil SA	620,70	620,70
000000011	Banco do Brasil S/A - 2	15/08/2022	IMPÓSTOS - Banco do Brasil SA	1.697,54	1.697,54
000000005	Caixa	15/08/2022	IMPÓSTOS	857,84	857,84
000000018	Banco Sicob S.A. - 1	15/08/2022	DEBEMPRESTIMO - Sicob	115,00	115,00
000000005	Caixa	15/08/2022	COMPRA MASTERCARD MAESTRO - Sicob	200,00	200,00
000000018	Banco Sicob S.A. - 1	15/08/2022	COMPRA MASTERCARD MAESTRO - Sicob	397,71	397,71
000000005	Caixa	15/08/2022	COMPRA MASTERCARD MAESTRO - Sicob	40.139,30	40.139,30
000000011	Banco do Brasil S/A - 2	15/08/2022	IMPÓSTOS	891,27	891,27
000000005	Caixa	16/08/2022	NFCE nº 155026 ser 10 de COM E TRANSP DE COMB POSTAL LTDA	591,27	591,27
0000001407	Despesas com Veiculos	16/08/2022	COMBUSTIVEL	691,27	691,27
TOTALS DO DIA				40.139,30	40.139,30

LIVRO DIÁRIO GERAL

Empresa: TS INDUSTRIA E COMERCIO DE EQUIPAMENTOS LTDA.
 CNPJ: 30.934.925/0001-70
 Endereço: RUA SERGIPE, 1042
 Bairro: BELA VISTA
 Cidade: ERECHIM - RS
 Folha: 00074 Livro: 00006

Emp.: 18
 Fone: (054)37123-954
 CEP: 99.704-078
 Período: 01/01/2022 a 31/12/2022

Conta	Nome da Conta	Data	Histórico	Débito	Crédito
000000005	Caixa	16/08/2022	COMBUSTIVEL	999,99	999,99
000000011	Banco do Brasil S/A - 2	16/08/2022	BB RENDE FACIL	0,01	0,01
000000005	Caixa	16/08/2022	BB RENDE FACIL - Banco do Brasil SA	1.000,00	1.000,00
000000005	Caixa	16/08/2022	TRANSFERÊNCIA ENVIADA - Banco do Brasil SA	3.382,54	3.382,54
000000005	Caixa	16/08/2022	TRANSFERÊNCIA ENVIADA	2.088,87	2.088,87
000000023	Materia Prima em Geral	17/08/2022	NFE nº 330585 ser 1 de O.V.D. IMPORTADORA E DISTRIBUIDORA LTDA	4.334,00	4.334,00
000000005	Caixa	17/08/2022	NFE nº 330585 ser 1 de O.V.D. IMPORTADORA E DISTRIBUIDORA LTDA	53,80	53,80
000000132	Despesas com Viagens	17/08/2022	ALMOÇO	19,35	19,35
000000005	Caixa	17/08/2022	LANCHE	46,55	46,55
000000132	Despesas com Viagens	17/08/2022	FARMACIA	3.062,50	3.062,50
000000005	Caixa	17/08/2022	FARMACIA	0,01	0,01
000000011	Banco do Brasil S/A - 2	17/08/2022	TRANSFERÊNCIA RECEBIDA	3.062,51	3.062,51
000000005	Caixa	17/08/2022	TRANSFERÊNCIA RECEBIDA - Banco do Brasil SA	12.687,59	12.687,59
000000011	Banco do Brasil S/A - 2	17/08/2022	BB RENDE FACIL	1.160,00	1.160,00
000000005	Caixa	16/08/2022	NFE nº 187298 ser 1 de PERFIL PERFILADOS DE ACO LTDA	882,55	882,55
000000023	Materia Prima em Geral	16/08/2022	NFE nº 331908 ser 1 de COMERCIO DE PARAFUSOS ERECHIM LTDA	340,11	340,11
000000005	Caixa	16/08/2022	NFE nº 331908 ser 1 de COMERCIO DE PARAFUSOS ERECHIM LTDA	25,00	25,00
000000023	Materia Prima em Geral	16/08/2022	NFCE nº 155409 ser 10 de COM E TRANSP DE COMB POSTAL LTDA	78,90	78,90
000000005	Caixa	16/08/2022	NFCE nº 155409 ser 10 de COM E TRANSP DE COMB POSTAL LTDA	664,87	664,87
000000023	Materia Prima em Geral	16/08/2022	NFCE nº 63507 ser 1 de COM. DE MAT. DE ESCRITORIO MORETTO LTDA	28,00	28,00
000000005	Caixa	16/08/2022	NFCE nº 63507 ser 1 de COM. DE MAT. DE ESCRITORIO MORETTO LTDA	340,11	340,11
000000132	Despesas com Viagens	16/08/2022	REFEÇÃO	3.400,58	3.400,58
000000005	Caixa	16/08/2022	REFEÇÃO	1.187,50	1.187,50
000001407	Despesas com Veiculos	16/08/2022	COMBUSTIVEL	2.212,99	2.212,99
000000005	Caixa	16/08/2022	COMBUSTIVEL	340,11	340,11
000000005	Caixa	16/08/2022	COMBUSTIVEL	340,11	340,11
000000011	Banco do Brasil S/A - 2	16/08/2022	BB RENDE FACIL	3.400,58	3.400,58
000000005	Caixa	16/08/2022	BB RENDE FACIL - Banco do Brasil SA	1.187,50	1.187,50
000000011	Banco do Brasil S/A - 2	16/08/2022	IMPÓSTOS	2.212,99	2.212,99
000000005	Caixa	16/08/2022	IMPÓSTOS - Banco do Brasil SA	10.317,80	10.317,80
000000011	Banco do Brasil S/A - 2	16/08/2022	IMPÓSTOS	296,05	296,05
000000023	Materia Prima em Geral	16/08/2022	NFCE nº 155718 ser 10 de COM E TRANSP DE COMB POSTAL LTDA	296,05	296,05
000000005	Caixa	16/08/2022	NFCE nº 155718 ser 10 de COM E TRANSP DE COMB POSTAL LTDA	35,00	35,00
000001407	Despesas com Veiculos	16/08/2022	COMBUSTIVEL	3.000,00	3.000,00
000000005	Caixa	16/08/2022	COMBUSTIVEL	2.969,56	2.969,56
000000132	Despesas com Viagens	16/08/2022	ALMOÇO	0,01	0,01
000000005	Caixa	16/08/2022	ALMOÇO	82,50	82,50
000000011	Banco do Brasil S/A - 2	16/08/2022	SAGUE NO TAA	1,00	1,00
000000011	Banco do Brasil S/A - 2	16/08/2022	BB RENDE FACIL	113,90	113,90
000000005	Caixa	16/08/2022	BB RENDE FACIL - Banco do Brasil SA	113,90	113,90
000000011	Banco do Brasil S/A - 2	16/08/2022	BB RENDE FACIL	6.794,10	6.794,10
000000005	Caixa	16/08/2022	BB RENDE FACIL - Banco do Brasil SA	6.140,00	6.140,00
000000023	Materia Prima em Geral	22/08/2022	NFE nº 334 ser 1 a MUNICIPIO DE LINS	6.140,00	6.140,00
000000005	Caixa	22/08/2022	NFE nº 334 ser 1 a MUNICIPIO DE LINS	4.290,00	4.290,00
000000005	Caixa	22/08/2022	NFE nº 335 ser 1 a MUNICIPIO DE LINS		
000000005	Caixa	22/08/2022	NFE nº 335 ser 1 a MUNICIPIO DE LINS		
000000005	Caixa	22/08/2022	NFE nº 336 ser 1 a MUNICIPIO DE LINS		
TOTALS DO DIA				6.794,10	6.794,10

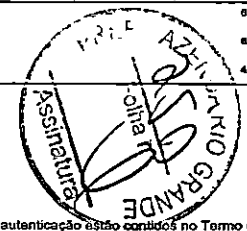

LIVRO DIÁRIO GERAL

Empresa: TS INDUSTRIA E COMERCIO DE EQUIPAMENTOS LTDA.
CNPJ: 30.934.925/0001-70
Endereço: RUA SERGIPE, 1042
Bairro: BELA VISTA
Cidade: ERECHIM - RS
Folha: 00075 Livro: 00006

Emp.: 18
Fone: (054)37123-954
CEP: 99.704-078
Período: 01/01/2022 a 31/12/2022

Table with columns: Conta, Nome da Conta, Data, Histórico, Débito, Crédito. Contains financial transactions for 2022, including sales, payments, and expenses.

LIVRO DIÁRIO GERAL

Empresa: TS INDUSTRIA E COMERCIO DE EQUIPAMENTOS LTDA.
CNPJ: 30.934.925/0001-70
Endereço: RUA SERGIPE, 1042
Bairro: BELA VISTA
Cidade: ERECHIM - RS
Folha: 00076 Livro: 00006

Emp.: 18
Fone: (054)37123-954
CEP: 99.704-078
Período: 01/01/2022 a 31/12/2022

Table with columns: Conta, Nome da Conta, Data, Histórico, Débito, Crédito. Contains financial transactions for 2022, including payments, expenses, and receivables. Includes a circular stamp from the Prefeitura Municipal de Erechim.



Junta Comercial do Estado do Rio Grande do Sul
Este Livro foi protocolado sob o nº 23/101.453-8 no dia 31/03/2023. Os dados de autenticação estão contidos no Termo de Autenticação que deverá ser validado conforme informações constantes do mesmo.



Junta Comercial do Estado do Rio Grande do Sul
Este Livro foi protocolado sob o nº 23/101.453-8 no dia 31/03/2023. Os dados de autenticação estão contidos no Termo de Autenticação que deverá ser validado conforme informações constantes do mesmo.

LIVRO DIÁRIO GERAL

Empresa: TS INDUSTRIA E COMERCIO DE EQUIPAMENTOS LTDA. Emp: 18
 CNPJ: 30.934.925/0001-70 IE: 0390179647 Fone: (054)37123-954
 Endereço: RUA SERGIPE, 1042 CEP: 99.704-078
 Bairro: BELA VISTA Período: 01/01/2022 a 31/12/2022
 Cidade: ERECHIM - RS
 Folia: 0007 Livro: 00006

Conta	Nome da Conta	Data	Descrição	Débito	Crédito
0000000018	Banreif S.A. - I	24/08/2022	PAGTO FINANCIAMENTO DE LONGO PRAZO	4.834,05	4.834,05
0000000504	Banreif S.A. - I	24/08/2022	PAGTO FINANCIAMENTO DE LONGO PRAZO - Banreif		
0000000018	Banreif S.A. - I	24/08/2022	PAGTO FINANCIAMENTO DE LONGO PRAZO	4.947,52	4.947,52
0000000504	Banreif S.A. - I	24/08/2022	PAGTO FINANCIAMENTO DE LONGO PRAZO - Banreif		
0000000018	Banreif S.A. - I	24/08/2022	PAGTO FINANCIAMENTO DE LONGO PRAZO	5.002,90	5.002,90
0000000504	Banreif S.A. - I	24/08/2022	PAGTO FINANCIAMENTO DE LONGO PRAZO - Banreif		
0000000018	Banreif S.A. - I	24/08/2022	PAGTO FINANCIAMENTO DE LONGO PRAZO	5.031,44	5.031,44
0000000504	Banreif S.A. - I	24/08/2022	PAGTO FINANCIAMENTO DE LONGO PRAZO - Banreif		
0000000018	Banreif S.A. - I	24/08/2022	PAGTO FINANCIAMENTO DE LONGO PRAZO	5.203,03	5.203,03
0000000504	Banreif S.A. - I	24/08/2022	PAGTO FINANCIAMENTO DE LONGO PRAZO - Banreif		
0000000018	Banreif S.A. - I	24/08/2022	PAGTO FINANCIAMENTO DE LONGO PRAZO	5.233,39	5.233,39
0000000504	Banreif S.A. - I	24/08/2022	PAGTO FINANCIAMENTO DE LONGO PRAZO - Banreif		
0000000018	Banreif S.A. - I	24/08/2022	PAGTO FINANCIAMENTO DE LONGO PRAZO	5.312,05	5.312,05
0000000504	Banreif S.A. - I	24/08/2022	PAGTO FINANCIAMENTO DE LONGO PRAZO - Banreif		
0000000018	Banreif S.A. - I	24/08/2022	PAGTO FINANCIAMENTO DE LONGO PRAZO	5.391,84	5.391,84
0000000504	Banreif S.A. - I	24/08/2022	PAGTO FINANCIAMENTO DE LONGO PRAZO - Banreif		
0000000018	Banreif S.A. - I	24/08/2022	PAGTO FINANCIAMENTO DE LONGO PRAZO	5.472,18	5.472,18
0000000504	Banreif S.A. - I	24/08/2022	PAGTO FINANCIAMENTO DE LONGO PRAZO - Banreif		
0000000018	Banreif S.A. - I	24/08/2022	PAGTO FINANCIAMENTO DE LONGO PRAZO	5.553,66	5.553,66
0000000504	Banreif S.A. - I	24/08/2022	PAGTO FINANCIAMENTO DE LONGO PRAZO - Banreif		
0000000018	Banreif S.A. - I	24/08/2022	PAGTO FINANCIAMENTO DE LONGO PRAZO	5.602,26	5.602,26
0000000504	Banreif S.A. - I	24/08/2022	PAGTO FINANCIAMENTO DE LONGO PRAZO - Banreif		
0000000018	Banreif S.A. - I	24/08/2022	PAGTO FINANCIAMENTO DE LONGO PRAZO	5.717,98	5.717,98
0000000504	Banreif S.A. - I	24/08/2022	PAGTO FINANCIAMENTO DE LONGO PRAZO - Banreif		
0000000018	Banreif S.A. - I	24/08/2022	PAGTO FINANCIAMENTO DE LONGO PRAZO	5.838,30	5.838,30
0000000504	Banreif S.A. - I	24/08/2022	PAGTO FINANCIAMENTO DE LONGO PRAZO - Banreif		
0000000018	Banreif S.A. - I	24/08/2022	PAGTO FINANCIAMENTO DE LONGO PRAZO	5.889,51	5.889,51
0000000504	Banreif S.A. - I	24/08/2022	PAGTO FINANCIAMENTO DE LONGO PRAZO - Banreif		
0000000018	Banreif S.A. - I	24/08/2022	PAGTO FINANCIAMENTO DE LONGO PRAZO	5.895,44	5.895,44
0000000504	Banreif S.A. - I	24/08/2022	PAGTO FINANCIAMENTO DE LONGO PRAZO - Banreif		
0000000018	Banreif S.A. - I	24/08/2022	PAGTO FINANCIAMENTO DE LONGO PRAZO	6.143,37	6.143,37
0000000504	Banreif S.A. - I	24/08/2022	PAGTO FINANCIAMENTO DE LONGO PRAZO - Banreif		
0000000018	Banreif S.A. - I	24/08/2022	PAGTO FINANCIAMENTO DE LONGO PRAZO	6.150,82	6.150,82
0000000504	Banreif S.A. - I	24/08/2022	PAGTO FINANCIAMENTO DE LONGO PRAZO - Banreif		
0000000018	Banreif S.A. - I	24/08/2022	PAGTO FINANCIAMENTO DE LONGO PRAZO	6.151,54	6.151,54
0000000504	Banreif S.A. - I	24/08/2022	PAGTO FINANCIAMENTO DE LONGO PRAZO - Banreif		
0000000018	Banreif S.A. - I	24/08/2022	PAGTO FINANCIAMENTO DE LONGO PRAZO	6.421,58	6.421,58
0000000504	Banreif S.A. - I	24/08/2022	PAGTO FINANCIAMENTO DE LONGO PRAZO - Banreif		
0000000018	Banreif S.A. - I	24/08/2022	PAGTO FINANCIAMENTO DE LONGO PRAZO	6.423,07	6.423,07
0000000504	Banreif S.A. - I	24/08/2022	PAGTO FINANCIAMENTO DE LONGO PRAZO - Banreif		
0000000018	Banreif S.A. - I	24/08/2022	PAGTO FINANCIAMENTO DE LONGO PRAZO	6.463,43	6.463,43
0000000504	Banreif S.A. - I	24/08/2022	PAGTO FINANCIAMENTO DE LONGO PRAZO - Banreif		
0000000018	Banreif S.A. - I	24/08/2022	PAGTO FINANCIAMENTO DE LONGO PRAZO	6.650,37	6.650,37
0000000504	Banreif S.A. - I	24/08/2022	PAGTO FINANCIAMENTO DE LONGO PRAZO - Banreif		
0000000018	Banreif S.A. - I	24/08/2022	PAGTO FINANCIAMENTO DE LONGO PRAZO	6.659,70	6.659,70
0000000504	Banreif S.A. - I	24/08/2022	PAGTO FINANCIAMENTO DE LONGO PRAZO - Banreif		
0000000018	Banreif S.A. - I	24/08/2022	PAGTO FINANCIAMENTO DE LONGO PRAZO	6.742,63	6.742,63
0000000504	Banreif S.A. - I	24/08/2022	PAGTO FINANCIAMENTO DE LONGO PRAZO - Banreif		
0000000018	Banreif S.A. - I	24/08/2022	PAGTO FINANCIAMENTO DE LONGO PRAZO	6.895,30	6.895,30
0000000504	Banreif S.A. - I	24/08/2022	PAGTO FINANCIAMENTO DE LONGO PRAZO - Banreif		
0000000018	Banreif S.A. - I	24/08/2022	PAGTO FINANCIAMENTO DE LONGO PRAZO	7.008,60	7.008,60
0000000504	Banreif S.A. - I	24/08/2022	PAGTO FINANCIAMENTO DE LONGO PRAZO - Banreif		
000000151	Juros Sobre Financiamentos	24/08/2022	JUROS SOBRE EMPRÉSTIMO BANRISUL 9700901	20.998,58	20.998,58
0000000504	Banreif S.A. - I	24/08/2022	JUROS SOBRE EMPRÉSTIMO BANRISUL 9700901		
TOTALS DO DIA				685.207,66	685.207,66
0000000005	Caixa	25/08/2022	NFE nr 400 ser 1 a N K N INDUSTRIA E COMERCIO E IMPORTACAO E EXPORTACAO DE PROD	21,00	21,00
0000000803	Venda de Produtos com Tributação	25/08/2022	NFE nr 400 ser 1 a N K N INDUSTRIA E COMERCIO E IMPORTACAO E EXPORTACAO DE PROD		
0000000203	Máteria Prima em Geral	25/08/2022	NFE nr 7298 ser 1 de RMC COMERCIO DE MATERIAS DE CONSTRUCAO LT DA	63,50	63,50
0000000203	Máteria Prima em Geral	25/08/2022	NFE nr 7298 ser 1 de RMC COMERCIO DE MATERIAS DE CONSTRUCAO LT DA	19,00	19,00
0000000005	Caixa	25/08/2022	NFE nr 7298 ser 1 de RMC COMERCIO DE MATERIAS DE CONSTRUCAO LT DA		
0000000203	Máteria Prima em Geral	25/08/2022	NFE nr 7298 ser 1 de RMC COMERCIO DE MATERIAS DE CONSTRUCAO LT DA	20,30	20,30
0000000005	Caixa	25/08/2022	NFE nr 7298 ser 1 de RMC COMERCIO DE MATERIAS DE CONSTRUCAO LT DA		
0000001312	Despesas com Viagens	25/08/2022	CAFE DA MANHA	36,00	36,00
0000000005	Caixa	25/08/2022	CAFE DA MANHA		
0000001375	Seguros	25/08/2022	SEGURO RIORGRANDE - Banreif	244,08	244,08
0000000018	Banreif S.A. - I	25/08/2022	SEGURO RIORGRANDE - Banreif		
TOTALS DO DIA				403,68	403,68
0000000203	Máteria Prima em Geral	26/08/2022	NFE nr 423181 ser 1 de CIA JORNALISTICA J C JARROS	60,00	60,00



Junta Comercial do Estado do Rio Grande do Sul
 Este Livro foi protocolado sob o nº 23/101.453-8 no dia 31/03/2023. Os dados de autenticação estão contidos no Termo de Autenticação que deverá ser validado conforme informações constantes do mesmo.

LIVRO DIÁRIO GERAL

Empresa: TS INDUSTRIA E COMERCIO DE EQUIPAMENTOS LTDA. Emp: 18
 CNPJ: 30.934.925/0001-70 IE: 0390179647 Fone: (054)37123-954
 Endereço: RUA SERGIPE, 1042 CEP: 99.704-078
 Bairro: BELA VISTA Período: 01/01/2022 a 31/12/2022
 Cidade: ERECHIM - RS
 Folia: 0007 Livro: 00006

Conta	Nome da Conta	Data	Descrição	Débito	Crédito
0000000005	Caixa	26/08/2022	NFE nr 423181 ser 1 de CIA JORNALISTICA J C JARROS		60,00
0000000203	Máteria Prima em Geral	26/08/2022	NFE nr 157206 ser 10 de COM E TRANSP DE COMB POSTAL LTDA	154,35	154,35
0000000005	Caixa	26/08/2022	NFE nr 157206 ser 10 de COM E TRANSP DE COMB POSTAL LTDA		
0000001407	Despesas com Veículos	26/08/2022	COMBUSTIVEL	154,35	154,35
0000000005	Caixa	26/08/2022	COMBUSTIVEL		
0000001071	Material de Expediente	26/08/2022	MASTER SONDA	26,44	26,44
0000000005	Caixa	26/08/2022	MASTER SONDA		
0000000005	Caixa	26/08/2022	SAGUE NO TAA - Banco do Brasil SA	1.000,00	1.000,00
0000000011	Banco do Brasil S/A - 2	26/08/2022	SAGUE NO TAA		
0000000011	Banco do Brasil S/A - 2	28/08/2022	BB RENDE FÁCIL - Banco do Brasil SA	1.143,34	1.143,34
0000000005	Caixa	28/08/2022	BB RENDE FÁCIL - Banco do Brasil SA		
0000001318	Impostos e Taxas Diversas	26/08/2022	IMPOSTOS - Banco do Brasil SA	143,34	143,34
0000000011	Banco do Brasil S/A - 2	28/08/2022	IMPOSTOS		
TOTALS DO DIA				2.880,82	2.880,82
0000000203	Máteria Prima em Geral	29/08/2022	NFE nr 2383 ser 1 de LUCAS DIVAN CALGARO - ME	274,50	274,50
0000000203	Máteria Prima em Geral	29/08/2022	NFE nr 2383 ser 1 de LUCAS DIVAN CALGARO - ME	182,90	182,90
0000000005	Caixa	29/08/2022	NFE nr 2383 ser 1 de LUCAS DIVAN CALGARO - ME		
0000000203	Máteria Prima em Geral	29/08/2022	NFE nr 32820 ser 1 de INDEPA ROULAMENTOS IMPORT, COMERC, LTDA	4.072,52	4.072,52
0000000005	Caixa	29/08/2022	NFE nr 32820 ser 1 de INDEPA ROULAMENTOS IMPORT, COMERC, LTDA		
0000000203	Máteria Prima em Geral	29/08/2022	NFE nr 78480 ser 1 de COAL DE MAT. DE ESCRITORIO MORETTO LTDA	65,00	65,00
0000000005	Caixa	29/08/2022	NFE nr 78480 ser 1 de COAL DE MAT. DE ESCRITORIO MORETTO LTDA		
0000000005	Caixa	29/08/2022	NFE nr 60590 ser 2 de EDILSON CESAR DE CARLJ	682,40	682,40
0000000203	Máteria Prima em Geral	29/08/2022	NFE nr 60590 ser 2 de EDILSON CESAR DE CARLJ	70,00	70,00
0000000005	Caixa	29/08/2022	NFE nr 60590 ser 2 de EDILSON CESAR DE CARLJ		
0000000005	Caixa	29/08/2022	PAGAMENTO DE BOLETO - Banco do Brasil SA	130,16	130,16
0000000011	Banco do Brasil S/A - 2	29/08/2022	PAGAMENTO DE BOLETO - Banco do Brasil SA		
0000000005	Caixa	29/08/2022	PAGAMENTO DE BOLETO - Banco do Brasil SA	158,19	158,19
0000000011	Banco do Brasil S/A - 2	29/08/2022	PAGAMENTO DE BOLETO - Banco do Brasil SA		
0000000503	Banco do Brasil S/A - 1	29/08/2022	CAP GIRO DIG AMORTIZAÇÃO - Banco do Brasil SA	4.252,01	4.252,01
0000000011	Banco do Brasil S/A - 2	29/08/2022	CAP GIRO DIG AMORTIZAÇÃO		
0000000005	Caixa	29/08/2022	BB RENDE FÁCIL - Banco do Brasil SA	6.213,79	6.213,79
0000000005	Caixa	29/08/2022	BB RENDE FÁCIL - Banco do Brasil SA		
0000000005	Caixa	29/08/2022	TED TRANSF. ELETRONIC - Banco do Brasil SA	1.300,00	1.300,00
0000000011	Banco do Brasil S/A - 2	29/08/2022	TED TRANSF. ELETRONIC - Banco do Brasil SA		
0000001438	Despesas Bancárias	29/08/2022	TAR DOCUDET ELETRONICO - Banco do Brasil SA	11,00	11,00
0000000011	Banco do Brasil S/A - 2	29/08/2022	TAR DOCUDET ELETRONICO		
0000001318	Impostos e Taxas Diversas	29/08/2022	IMPOSTOS - Banco do Brasil SA	156,18	156,18
0000000011	Banco do Brasil S/A - 2	29/08/2022	IMPOSTOS		
0000001318	Impostos e Taxas Diversas	29/08/2022	IMPOSTOS - Banco do Brasil SA	208,25	208,25
0000000011	Banco do Brasil S/A - 2	29/08/2022	IMPOSTOS		
TOTALS DO DIA				17.649,30	17.649,30
0000000203	Máteria Prima em Geral	30/08/2022	NFE nr 212886 ser 1 de W3 INDUSTRIA METALURGICA LTDA	3.463,00	3.463,00
0000000005	Caixa	30/08/2022	NFE nr 212886 ser 1 de W3 INDUSTRIA METALURGICA LTDA		
0000000203	Máteria Prima em Geral	30/08/2022	NFE nr 434 ser 157 de FG ELETRICIDADE LTDA	69,90	69,90
0000000005	Caixa	30/08/2022	NFE nr 434 ser 157 de FG ELETRICIDADE LTDA		
0000000203	Máteria Prima em Geral	30/08/2022	NFE nr 3721 ser 1 de SEMPRE NOVA DISTRIBUIDORA DE FERRAGENS LTDA	353,80	353,80
0000000005	Caixa	30/08/2022	NFE nr 3721 ser 1 de SEMPRE NOVA DISTRIBUIDORA DE FERRAGENS LTDA		
0000000203	Máteria Prima em Geral	30/08/2022	NFE nr 3721 ser 1 de SEMPRE NOVA DISTRIBUIDORA DE FERRAGENS LTDA	312,00	312,00
0000000005	Caixa	30/08/2022	NFE nr 3721 ser 1 de SEMPRE NOVA DISTRIBUIDORA DE FERRAGENS LTDA		
0000000203	Máteria Prima em Geral	30/08/2022	NFE nr 331720 ser 1 de O.V.D. IMPORTADORA E DISTRIBUIDORA LTDA	3.383,04	3.383,04
0000000005	Caixa	30/08/2022	NFE nr 331720 ser 1 de O.V.D. IMPORTADORA E DISTRIBUIDORA LTDA		
0000000203	Máteria Prima em Geral	30/08/2022	NFE nr 333097 ser 1 de COMERCIO DE PARAFUSOS ERECHIM LTDA	708,00	708,00
0000000005	Caixa	30/08/2022	NFE nr 333097 ser 1 de COMERCIO DE PARAFUSOS ERECHIM LTDA		
0000000203	Máteria Prima em Geral	30/08/2022	NFE nr 282078 ser 2 de DISTRIBUIDORA DE PAPEIS DRAILE LTDA	974,71	974,71
0000000005	Caixa	30/08/2022	NFE nr 282078 ser 2 de DISTRIBUIDORA DE PAPEIS DRAILE LTDA		
0000000203	Máteria Prima em Geral	30/08/2022	NFE nr 15196 ser 1 de RMC COMERCIO DE MATERIAS DE CONSTRUCAO LT DA	82,00	82,00
0000000005	Caixa	30/08/2022	NFE nr 15196 ser 1 de RMC COMERCIO DE MATERIAS DE CONSTRUCAO LT DA		
0000000203	Máteria Prima em Geral	30/08/2022	NFE nr 15196 ser 1 de RMC COMERCIO DE MATERIAS DE CONSTRUCAO LT DA	13,00	13,00
0000000005	Caixa	30/08/2022	NFE nr 15196 ser 1 de RMC COMERCIO DE MATERIAS DE CONSTRUCAO LT DA		
0000000203	Máteria Prima em Geral	30/08/2022	NFE nr 1241 ser 1 de SONIA REGINA ALANO DA COSTA ME	628,10	628,10
0000000005	Caixa	30/08/2022	NFE nr 1241 ser 1 de SONIA REGINA ALANO DA COSTA ME</		

LIVRO DIÁRIO GERAL

Empresa: TS INDUSTRIA E COMERCIO DE EQUIPAMENTOS LTDA.
 CNPJ: 30.934.925/0001-70 IE: 0390179647
 Endereço: RUA SERGIPE, 1042
 Bairro: BELA VISTA
 Cidade: ERECHIM - RS
 Folha: 00079 Livro: 00006

Emp.: 18
 Fone: (054)37123-954
 CEP: 99.704-078
 Período: 01/01/2022 a 31/12/2022

Conta	Nome de Conta	Data	Histórico	Débito	Crédito
000000005	Caixa	30/08/2022	PIX - ENVIADO - Banco do Brasil SA	670,30	
000000011	Banco do Brasil S/A - 2	30/08/2022	PIX - ENVIADO		670,30
000000090	Custo de Matéria Prima	30/08/2022	TRANSFERENCIA ENVIADA - Banco do Brasil SA	90,00	
000000011	Banco do Brasil S/A - 2	30/08/2022	TRANSFERENCIA ENVIADA		90,00
000000004	Custo de Matéria Prima	30/08/2022	TRANSFERENCIA ENVIADA - Banco do Brasil SA	4.428,94	
000000011	Banco do Brasil S/A - 2	30/08/2022	TRANSFERENCIA ENVIADA		4.428,94
000000111	Despesas Bancárias	30/08/2022	TARIFA PIX ENVIADO - Banco do Brasil SA	6,63	
000000011	Banco do Brasil S/A - 2	30/08/2022	TARIFA PIX ENVIADO		6,63
000000654	FGTS a Pagar	30/08/2022	IMPOSTOS - Banco do Brasil SA	448,64	
000000011	Banco do Brasil S/A - 2	30/08/2022	IMPOSTOS		448,64
000000065	Simplex Nacional a Recolher	30/08/2022	IMPOSTOS - Banco do Brasil SA	22.339,85	
000000011	Banco do Brasil S/A - 2	30/08/2022	IMPOSTOS		22.339,85
000000005	Caixa	30/08/2022	PIX - RECEBIDO	9.000,00	
000000111	Banco do Brasil S/A - 2	30/08/2022	PIX - RECEBIDO - Banco do Brasil SA		9.000,00
000000157	Juros de Mora	30/08/2022	SIMPLES NACIONAL	644,38	
000000565	Simplex Nacional a Recolher	30/08/2022	SIMPLES NACIONAL		644,38
TOTAIS DO DIA				71.434,61	71.434,61
000000203	Matéria Prima em Geral	31/08/2022	NFE nr 8984 ser 8 de ALTO URUGUAIAN COMERCIO DE GASES LTDA	489,00	
000000005	Caixa	31/08/2022	NFE nr 8984 ser 8 de ALTO URUGUAIAN COMERCIO DE GASES LTDA		489,00
0000001407	Despesas com Veículos	31/08/2022	COMBUSTIVEL	400,00	
000000005	Caixa	31/08/2022	COMBUSTIVEL		400,00
0000001312	Despesas com Viagens	31/08/2022	REFERENÇA	28,90	
000000005	Caixa	31/08/2022	REFERENÇA		28,90
0000001312	Despesas com Viagens	31/08/2022	CAFE	20,00	
000000005	Caixa	31/08/2022	CAFE		20,00
0000001312	Despesas com Viagens	31/08/2022	CAFE	7,90	
000000005	Caixa	31/08/2022	CAFE		7,90
0000001312	Despesas com Viagens	31/08/2022	LANCHE	16,00	
000000005	Caixa	31/08/2022	LANCHE		16,00
000000005	Caixa	31/08/2022	TAR PAO SALAR CRED CONTA - Banco do Brasil SA	17,44	
000000011	Banco do Brasil S/A - 2	31/08/2022	TAR PAO SALAR CRED CONTA		17,44
000000005	Caixa	31/08/2022	BB RENDE FÁCIL	1.687,43	
000000011	Banco do Brasil S/A - 2	31/08/2022	BB RENDE FÁCIL - Banco do Brasil SA		1.687,43
000000005	Caixa	31/08/2022	BB RENDE FÁCIL	0,01	
000000011	Banco do Brasil S/A - 2	31/08/2022	BB RENDE FÁCIL - Banco do Brasil SA		0,01
000000004	Custo de Matéria Prima	31/08/2022	TRANSFERENCIA ENVIADA - Banco do Brasil SA	560,00	
000000011	Banco do Brasil S/A - 2	31/08/2022	TRANSFERENCIA ENVIADA		560,00
000000004	Custo de Matéria Prima	31/08/2022	TRANSFERENCIA ENVIADA - Banco do Brasil SA	1.110,00	
000000011	Banco do Brasil S/A - 2	31/08/2022	TRANSFERENCIA ENVIADA		1.110,00
0000001453	Despesas Bancárias	31/08/2022	DEB.SEGURO EMPRESTIMO - Sicob	2,68	
000000018	Banco Sicob S.A. - 1	31/08/2022	DEB.SEGURO EMPRESTIMO		2,68
0000001451	Juros Sobre Financiamentos	31/08/2022	JUROS - Banciul	0,27	
000000018	Banciuil S.A. - 1	31/08/2022	JUROS		0,27
0000001453	Despesas Bancárias	31/08/2022	IOF ADICIONAL - Banciul	0,19	
000000011	Banciuil S.A. - 1	31/08/2022	IOF ADICIONAL		0,19
0000000910	Simplex Nacional - a/vendas e serv	31/08/2022	Valor do Simplex Nacional - Regime de Competência Gerados no mês	37.927,75	
000000565	Simplex Nacional a Recolher	31/08/2022	Valor do Simplex Nacional - Regime de Competência Gerados no mês		37.927,75
TOTAIS DO DIA				42.265,77	42.265,77
TOTAIS DO MES				2.032.637,30	2.032.637,30
000000203	Matéria Prima em Geral	01/09/2022	NFE nr 168623 ser 1 de PERFIL PERFILADOS DE AÇO LTDA	560,00	
000000005	Caixa	01/09/2022	NFE nr 168623 ser 1 de PERFIL PERFILADOS DE AÇO LTDA		560,00
000000203	Matéria Prima em Geral	01/09/2022	NFE nr 108624 ser 1 de PERFIL PERFILADOS DE AÇO LTDA	1.110,00	
000000005	Caixa	01/09/2022	NFE nr 108624 ser 1 de PERFIL PERFILADOS DE AÇO LTDA		1.110,00
0000001407	Despesas com Veículos	01/09/2022	COMBUSTIVEL	400,00	
000000005	Caixa	01/09/2022	COMBUSTIVEL		400,00
0000001312	Despesas com Viagens	01/09/2022	LANCHE	17,00	
000000005	Caixa	01/09/2022	LANCHE		17,00
000000005	Caixa	01/09/2022	PAGAMENTO DE BOLETO - Banco do Brasil SA	783,87	
000000011	Banco do Brasil S/A - 2	01/09/2022	PAGAMENTO DE BOLETO		783,87
000000005	Caixa	01/09/2022	PAGAMENTO DE BOLETO - Banco do Brasil SA	1.070,49	
000000011	Banco do Brasil S/A - 2	01/09/2022	PAGAMENTO DE BOLETO		1.070,49
000000005	Caixa	01/09/2022	PAGAMENTO DE BOLETO - Banco do Brasil SA	1.771,33	
000000011	Banco do Brasil S/A - 2	01/09/2022	PAGAMENTO DE BOLETO		1.771,33
000000005	Caixa	01/09/2022	BB RENDE FÁCIL - Banco do Brasil SA	6.790,50	
000000011	Banco do Brasil S/A - 2	01/09/2022	BB RENDE FÁCIL		6.790,50
000000005	Caixa	01/09/2022	BB RENDE FÁCIL	0,01	
000000011	Banco do Brasil S/A - 2	01/09/2022	BB RENDE FÁCIL		0,01
000000005	Caixa	01/09/2022	PIX - ENVIADO - Banco do Brasil SA	500,00	
000000011	Banco do Brasil S/A - 2	01/09/2022	PIX - ENVIADO		500,00
000000005	Caixa	01/09/2022	PIX - ENVIADO - Banco do Brasil SA	650,00	
000000011	Banco do Brasil S/A - 2	01/09/2022	PIX - ENVIADO		650,00
000000005	Caixa	01/09/2022	PIX - ENVIADO - Banco do Brasil SA	3.432,00	
000000011	Banco do Brasil S/A - 2	01/09/2022	PIX - ENVIADO		3.432,00

LIVRO DIÁRIO GERAL

Empresa: TS INDUSTRIA E COMERCIO DE EQUIPAMENTOS LTDA.
 CNPJ: 30.934.925/0001-70 IE: 0390179647
 Endereço: RUA SERGIPE, 1042
 Bairro: BELA VISTA
 Cidade: ERECHIM - RS
 Folha: 00080 Livro: 00006

Emp.: 18
 Fone: (054)37123-954
 CEP: 99.704-078
 Período: 01/01/2022 a 31/12/2022

Conta	Nome de Conta	Data	Histórico	Débito	Crédito
000000005	Caixa	01/09/2022			3.432,00
000000011	Banco do Brasil S/A - 2	01/09/2022	TRANSFERENCIA ENVIADA - Banco do Brasil SA	300,00	
000000011	Banco do Brasil S/A - 2	01/09/2022	TRANSFERENCIA ENVIADA		300,00
0000001318	Impostos e Taxas Diversos	01/09/2022	IMPOSTOS - Banco do Brasil SA	131,46	
000000011	Banco do Brasil S/A - 2	01/09/2022	IMPOSTOS		131,46
0000001318	Impostos e Taxas Diversos	01/09/2022	IMPOSTOS - Banco do Brasil SA	131,46	
000000011	Banco do Brasil S/A - 2	01/09/2022	IMPOSTOS		131,46
TOTAIS DO DIA				16.668,22	16.668,22
0000001312	Despesas com Viagens	02/09/2022	LANCHE	13,50	
000000005	Caixa	02/09/2022	LANCHE		13,50
000000011	Banco do Brasil S/A - 2	02/09/2022	ORDEN BANCÁRIA	36.000,00	
000000005	Caixa	02/09/2022	ORDEN BANCÁRIA - Banco do Brasil SA		36.000,00
000000005	Caixa	02/09/2022	BB RENDE FÁCIL - Banco do Brasil SA	36.000,00	
000000011	Banco do Brasil S/A - 2	02/09/2022	BB RENDE FÁCIL		36.000,00
TOTAIS DO DIA				72.013,50	72.013,50
000000203	Matéria Prima em Geral	03/09/2022	NFE nr 7050 ser 1 de NSM COMERCIO E SERVIÇO AUTOMOTIVO LTDA	1.815,00	
000000011	Banco do Brasil S/A - 2	03/09/2022	NFE nr 7050 ser 1 de NSM COMERCIO E SERVIÇO AUTOMOTIVO LTDA		1.815,00
TOTAIS DO DIA				1.815,00	1.815,00
000000005	Caixa	05/09/2022	PAGAMENTO DE BOLETO - Banco do Brasil SA	71,20	
000000011	Banco do Brasil S/A - 2	05/09/2022	PAGAMENTO DE BOLETO		71,20
000000005	Caixa	05/09/2022	PAGAMENTO DE BOLETO - Banco do Brasil SA	120,00	
000000011	Banco do Brasil S/A - 2	05/09/2022	PAGAMENTO DE BOLETO		120,00
000000005	Caixa	05/09/2022	PAGAMENTO DE BOLETO - Banco do Brasil SA	135,80	
000000011	Banco do Brasil S/A - 2	05/09/2022	PAGAMENTO DE BOLETO		135,80
000000005	Caixa	05/09/2022	PAGAMENTO DE BOLETO - Banco do Brasil SA	1.670,06	
000000011	Banco do Brasil S/A - 2	05/09/2022	PAGAMENTO DE BOLETO		1.670,06
000000005	Caixa	05/09/2022	PAGAMENTO DE BOLETO - Banco do Brasil SA	2.006,78	
000000011	Banco do Brasil S/A - 2	05/09/2022	PAGAMENTO DE BOLETO		2.006,78
000000005	Caixa	05/09/2022	PAGAMENTO DE BOLETO - Banco do Brasil SA	2.374,95	
000000011	Banco do Brasil S/A - 2	05/09/2022	PAGAMENTO DE BOLETO		2.374,95
000000011	Banco do Brasil S/A - 2	05/09/2022	BB RENDE FÁCIL	9.139,03	
000000005	Caixa	05/09/2022	BB RENDE FÁCIL - Banco do Brasil SA		9.139,03
000000005	Caixa	05/09/2022	PIX - ENVIADO - Banco do Brasil SA	350,00	
000000011	Banco do Brasil S/A - 2	05/09/2022	PIX - ENVIADO		350,00
0000001378	Despesas Telefônicas	05/09/2022	PAGTO CONTA TELEFONE - Banco do Brasil SA	253,48	
000000011	Banco do Brasil S/A - 2	05/09/2022	PAGTO CONTA TELEFONE		253,48
0000001387	Despesas com Energia Elétrica	05/09/2022	PAGAMENTO CONTA LUZ - Banco do Brasil SA	868,69	
000000011	Banco do Brasil S/A - 2	05/09/2022	PAGAMENTO CONTA LUZ		868,69
0000001453	Despesas Bancárias	05/09/2022	TARIFA PIX ENVIADO - Banco do Brasil SA	3,48	
000000011	Banco do Brasil S/A - 2	05/09/2022	TARIFA PIX ENVIADO		3,48
000000534	FGTS a Pagar	05/09/2022	IMPOSTOS - Banco do Brasil SA	1.362,81	
000000011	Banco do Brasil S/A - 2	05/09/2022	IMPOSTOS		1.362,81
TOTAIS DO DIA				18.278,06	18.278,06
000000203	Matéria Prima em Geral	06/09/2022	NFE nr 168902 ser 1 de PERFIL PERFILADOS DE AÇO LTDA	3.352,00	
000000005	Caixa	06/09/2022	NFE nr 168902 ser 1 de PERFIL PERFILADOS DE AÇO LTDA		3.352,00
000000203	Matéria Prima em Geral	06/09/2022	NFE nr 168993 ser 1 de PERFIL PERFILADOS DE AÇO LTDA	3.097,00	
000000005	Caixa	06/09/2022	NFE nr 168993 ser 1 de PERFIL PERFILADOS DE AÇO LTDA		3.097,00
000000203	Matéria Prima em Geral	06/09/2022	NFE nr 168994 ser 1 de PERFIL PERFILADOS DE AÇO LTDA	368,00	
000000005	Caixa	06/09/2022	NFE nr 168994 ser 1 de PERFIL PERFILADOS DE AÇO LTDA		368,00
000000203	Matéria Prima em Geral	06/09/2022	NFE nr 78050 ser 1 de COM. DE MAT. DE ESCRITÓRIO MORETTO LTDA	5,52	
000000005	Caixa	06/09/2022	NFE nr 78050 ser 1 de COM. DE MAT. DE ESCRITÓRIO MORETTO LTDA		5,52
000000005	Caixa	06/09/2022	SAQUE NO TAA - Banco do Brasil SA	300,00	
000000011	Banco do Brasil S/A - 2	06/09/2022	SAQUE NO TAA		300,00
000000005	Caixa	06/09/2022	PAGAMENTO DE BOLETO - Banco do Brasil SA	344,14	
000000011	Banco do Brasil S/A - 2	06/09/2022	PAGAMENTO DE BOLETO		344,14
000000005	Caixa	06/09/2022	PAGAMENTO DE BOLETO - Banco do Brasil SA	460,63	
000000011	Banco do Brasil S/A - 2	06/09/2022	PAGAMENTO DE BOLETO		460,63
000000005	Caixa	06/09/2022	PAGAMENTO DE BOLETO - Banco do Brasil SA	3.000,00	
000000011	Banco do Brasil S/A - 2	06/09/2022	PAGAMENTO DE BOLETO		3.000,00
000000005	Caixa	06/09/2022	FOLHA DE PAGAMENTO - Banco do Brasil SA	13.047,62	
000000011	Banco do Brasil S/A - 2	06/09/2022	FOLHA DE PAGAMENTO		13.047,62
000000011	Banco do Brasil S/A - 2	06/09/2022	BB RENDE FÁCIL	24.354,90	
000000005	Caixa	06/09/2022	BB RENDE FÁCIL - Banco do Brasil SA		24.354,90
000000011	Banco do Brasil S/A - 2	06/09/2022	BB RENDE FÁCIL	0,01	
000000005	Caixa	06/09/2022	BB RENDE FÁCIL - Banco do Brasil SA		0,01
000000011	Banco do Brasil S/A - 2	06/09/2022	TED DEVOLVIDA - Banco do Brasil SA	2.871,14	
000000005	Caixa	06/09/2022	TED DEVOLVIDA		2.871,14
000000005	Caixa	06/09/2022	TED TRANSF.ELETR.DISPONIV - Banco do Brasil SA	660,54	
000000011	Banco do Brasil S/A - 2	06/09/2022	TED TRANSF.ELETR.DISPONIV		660,54
000000005	Caixa	06/09/2022	TED TRANSF.ELETR.DISPONIV - Banco do Brasil SA	701,91	
000000011	Banco do Brasil S/A - 2	06/09/2022	TED TRANSF.ELETR.DISPONIV		701,91
000000005	Caixa	06/09/2022	TED TRANSF.ELETR.DISPONIV - Banco do Brasil SA	2.603,78	
000000011	Banco do Brasil S/A - 2	06/09/2022	TED TRANSF.ELETR.DISPONIV		2.603,78

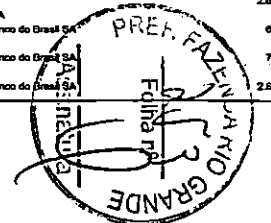

Junta Comercial do Estado do Rio Grande do Sul
 Este Livro foi protocolado sob o nº 23/101.453-8 no dia 31/03/2023. Os dados de autenticação estão contidos no Termo de Autenticação que deverá ser validado conforme informações constantes do mesmo.



Junta Comercial do Estado do Rio Grande do Sul
 Este Livro foi protocolado sob o nº 23/101.453-8 no dia 31/03/2023. Os dados de autenticação estão contidos no Termo de Autenticação que deverá ser validado conforme informações constantes do mesmo.

LIVRO DIÁRIO GERAL

Empresa: TS INDUSTRIA E COMERCIO DE EQUIPAMENTOS LTDA. CNPJ: 30.934.925/0001-70 Endereço: RUA SERGIPE, 1042 BELA VISTA, ERECHIM - RS CEP: 99.704-078 Folha: 00081 Livro: 00006

Emp.: 18 Fone: (054)37123-954 CEP: 99.704-078 Período: 01/01/2022 a 31/12/2022

Table with columns: Conta, Nome da Conta, Data, Histórico, Débito, Crédito. Includes entries for Banco do Brasil S/A, Despesas Bancárias, Despesas Postais, and various NFEs.

LIVRO DIÁRIO GERAL

Empresa: TS INDUSTRIA E COMERCIO DE EQUIPAMENTOS LTDA. CNPJ: 30.934.925/0001-70 Endereço: RUA SERGIPE, 1042 BELA VISTA, ERECHIM - RS CEP: 99.704-078 Folha: 00082 Livro: 00006

Emp.: 18 Fone: (054)37123-954 CEP: 99.704-078 Período: 01/01/2022 a 31/12/2022

Table with columns: Conta, Nome da Conta, Data, Histórico, Débito, Crédito. Includes entries for Banco do Brasil S/A, Despesas Bancárias, Despesas Postais, and various NFEs.

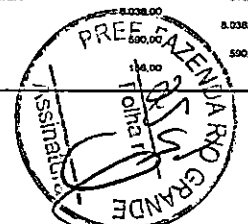

Junta Comercial do Estado do Rio Grande Do Sul Este Livro foi protocolado sob o nº 23/101.453-8 no dia 31/03/2023. Os dados de autenticação estão contidos no Termo de Autenticação que deverá ser validado conforme informações constantes do mesmo.

Junta Comercial do Estado do Rio Grande Do Sul Este Livro foi protocolado sob o nº 23/101.453-8 no dia 31/03/2023. Os dados de autenticação estão contidos no Termo de Autenticação que deverá ser validado conforme informações constantes do mesmo.

LIVRO DIÁRIO GERAL

Empresa: TS INDUSTRIA E COMERCIO DE EQUIPAMENTOS LTDA.
 CNPJ: 30.934.925/0001-70
 Endereço: RUA SERGIPIE, 1042
 Bairro: BELA VISTA
 Cidade: ERECHIM - RS
 Folha: 00083 Livro: 00006

Emp.: 18
 Fone: (054)37123-854
 CEP: 99.704-078
 Período: 01/01/2022 a 31/12/2022

Conta	Nome da Conta	Data	Histórico	Débito	Crédito
000000247	Outros Estoques de Bens/Mercador	14/09/2022			166,00
000000203	Materia Prima em Geral	14/09/2022	NFE nr 21891 ser 1 de STARK COMERCIO DE FERRAMENTAS LTDA	686,79	
000000203	Materia Prima em Geral	14/09/2022	NFE nr 21891 ser 1 de STARK COMERCIO DE FERRAMENTAS LTDA	101,36	
000000005	Caixa	14/09/2022	NFE nr 21891 ser 1 de STARK COMERCIO DE FERRAMENTAS LTDA		788,17
000000005	Caixa	14/09/2022	NFE nr 8008 ser 9 de ALTO URUGUAIA COMERCIO DE GASES LTDA	864,00	
000000203	Materia Prima em Geral	14/09/2022	NFE nr 8008 ser 9 de ALTO URUGUAIA COMERCIO DE GASES LTDA		864,00
000000005	Caixa	14/09/2022	CITE nr 163392 ser 13 de SAO CRISTOVAO DO SUL - EXPRESSO SAO MIGUEL LTDA	97,50	
000000005	Caixa	14/09/2022	CITE nr 163392 ser 13 de SAO CRISTOVAO DO SUL - EXPRESSO SAO MIGUEL LTDA		97,50
000000011	Banco do Brasil S/A - 2	14/09/2022	TED-CRÉDITO EM CONTA	2.500,00	
000000005	Caixa	14/09/2022	TED-CRÉDITO EM CONTA - Banco do Brasil SA		2.500,00
000000005	Caixa	14/09/2022	PAGAMENTO DE BOLETO - Banco do Brasil SA	560,00	
000000011	Banco do Brasil S/A - 2	14/09/2022	PAGAMENTO DE BOLETO		560,00
000000011	Banco do Brasil S/A - 2	14/09/2022	BB RENDE FÁCIL	60,82	
000000005	Caixa	14/09/2022	BB RENDE FÁCIL - Banco do Brasil SA		60,82
000000011	Banco do Brasil S/A - 2	14/09/2022	BB RENDE FÁCIL	0,02	
000000005	Caixa	14/09/2022	BB RENDE FÁCIL - Banco do Brasil SA		0,02
000000005	Caixa	14/09/2022	TED TRANSF.ELETRDISPONIV - Banco do Brasil SA	839,94	
000000011	Banco do Brasil S/A - 2	14/09/2022	TED TRANSF.ELETRDISPONIV		839,94
000000005	Caixa	14/09/2022	PIX - ENVIADO - Banco do Brasil SA	405,00	
000000011	Banco do Brasil S/A - 2	14/09/2022	PIX - ENVIADO		405,00
000000005	Caixa	14/09/2022	PIX - ENVIADO - Banco do Brasil SA	2.000,00	
000000011	Banco do Brasil S/A - 2	14/09/2022	PIX - ENVIADO		2.000,00
000001453	Despesas Bancárias	14/09/2022	TAR DOCTED ELETRÔNICO - Banco do Brasil SA	11,00	
000000011	Banco do Brasil S/A - 2	14/09/2022	TAR DOCTED ELETRÔNICO		11,00
000001453	Despesas Bancárias	14/09/2022	TARIFA PIX ENVIADO - Banco do Brasil SA	14,00	
000000011	Banco do Brasil S/A - 2	14/09/2022	TARIFA PIX ENVIADO		14,00
000000005	Caixa	14/09/2022	PIX - RECEBIDO	1.000,00	
000000011	Banco do Brasil S/A - 2	14/09/2022	PIX - RECEBIDO - Banco do Brasil SA		1.000,00
000000011	Banco do Brasil S/A - 2	14/09/2022	PIX - RECEBIDO	343,00	
000000005	Caixa	14/09/2022	PIX - RECEBIDO - Banco do Brasil SA		343,00
TOTALS DO DIA				20.092,98	20.092,98
000000203	Materia Prima em Geral	15/09/2022	NFE nr 163916 ser 1 de PERFIL PERFILADOS DE AÇO LTDA	640,00	
000000005	Caixa	15/09/2022	NFE nr 163916 ser 1 de PERFIL PERFILADOS DE AÇO LTDA		640,00
000000203	Materia Prima em Geral	15/09/2022	NFE nr 168918 ser 1 de PERFIL PERFILADOS DE AÇO LTDA	624,00	
000000005	Caixa	15/09/2022	NFE nr 168918 ser 1 de PERFIL PERFILADOS DE AÇO LTDA		624,00
000000203	Materia Prima em Geral	15/09/2022	NFE nr 333022 ser 1 de Q.V.D. IMPORTADORA E DISTRIBUIDORA LTDA	2.626,33	
000000005	Caixa	15/09/2022	NFE nr 333022 ser 1 de Q.V.D. IMPORTADORA E DISTRIBUIDORA LTDA		2.626,33
000000011	Banco do Brasil S/A - 2	15/09/2022	TRANSFERENCIA RECEBIDA	50,00	
000000005	Caixa	15/09/2022	TRANSFERENCIA RECEBIDA - Banco do Brasil SA		50,00
000000005	Caixa	15/09/2022	TARIFA FORNEC CHEQUE - Banco do Brasil SA	16,00	
000000011	Banco do Brasil S/A - 2	15/09/2022	TARIFA FORNEC CHEQUE		16,00
000000011	Banco do Brasil S/A - 2	15/09/2022	BB RENDE FÁCIL	66,78	
000000005	Caixa	15/09/2022	BB RENDE FÁCIL - Banco do Brasil SA		66,78
000000011	Banco do Brasil S/A - 2	15/09/2022	BB RENDE FÁCIL	0,01	
000000005	Caixa	15/09/2022	BB RENDE FÁCIL - Banco do Brasil SA		0,01
000001312	Despesas com Viagens	15/09/2022	PAGAMENTO PEDÁGIO - Banco do Brasil SA	141,79	
000000011	Banco do Brasil S/A - 2	15/09/2022	PAGAMENTO PEDÁGIO		141,79
000000011	Banco do Brasil S/A - 2	15/09/2022	PIX - RECEBIDO	21,00	
000000005	Caixa	15/09/2022	PIX - RECEBIDO - Banco do Brasil SA		21,00
000000005	Caixa	15/09/2022	DEBEMPRESTIMO - Giacob	870,64	
000000016	Banco Giacob S.A. - 1	15/09/2022	DEBEMPRESTIMO		870,64
TOTALS DO DIA				8.076,65	8.076,65
000000203	Materia Prima em Geral	15/09/2022	NFE nr 168918 ser 1 de PERFIL PERFILADOS DE AÇO LTDA	689,00	
000000005	Caixa	15/09/2022	NFE nr 168918 ser 1 de PERFIL PERFILADOS DE AÇO LTDA		689,00
000000203	Materia Prima em Geral	15/09/2022	NFE nr 161733 ser 10 de COM E TRANSP DE COMB POSTAL LTDA	50,00	
000000005	Caixa	15/09/2022	NFE nr 161733 ser 10 de COM E TRANSP DE COMB POSTAL LTDA		50,00
000001407	Despesas com Veículos	15/09/2022	COMBUSTIVEL	50,00	
000000005	Caixa	15/09/2022	COMBUSTIVEL		50,00
000000011	Banco do Brasil S/A - 2	15/09/2022	TRANSFERENCIA RECEBIDA	35.562,00	
000000005	Caixa	15/09/2022	TRANSFERENCIA RECEBIDA - Banco do Brasil SA		35.562,00
000000011	Banco do Brasil S/A - 2	15/09/2022	TRANSFERENCIA RECEBIDA	1.700,00	
000000005	Caixa	15/09/2022	TRANSFERENCIA RECEBIDA - Banco do Brasil SA		1.700,00
000000011	Banco do Brasil S/A - 2	15/09/2022	BB RENDE FÁCIL	0,01	
000000005	Caixa	15/09/2022	BB RENDE FÁCIL - Banco do Brasil SA		0,01
000000005	Caixa	15/09/2022	BB RENDE FÁCIL - Banco do Brasil SA	26.540,01	
000000011	Banco do Brasil S/A - 2	15/09/2022	BB RENDE FÁCIL		26.540,01
000000005	Caixa	15/09/2022	TED TRANSF.ELETRDISPONIV - Banco do Brasil SA	700,00	
000000011	Banco do Brasil S/A - 2	15/09/2022	TED TRANSF.ELETRDISPONIV		700,00
000000005	Caixa	15/09/2022	TED TRANSF.ELETRDISPONIV - Banco do Brasil SA	10.000,00	
000000011	Banco do Brasil S/A - 2	15/09/2022	TED TRANSF.ELETRDISPONIV		10.000,00
000001453	Despesas Bancárias	15/09/2022	TAR DOCTED ELETRÔNICO - Banco do Brasil SA	11,00	
000000011	Banco do Brasil S/A - 2	15/09/2022	TAR DOCTED ELETRÔNICO		11,00

LIVRO DIÁRIO GERAL

Empresa: TS INDUSTRIA E COMERCIO DE EQUIPAMENTOS LTDA.
 CNPJ: 30.934.925/0001-70
 Endereço: RUA SERGIPIE, 1042
 Bairro: BELA VISTA
 Cidade: ERECHIM - RS
 Folha: 00084 Livro: 00008

Emp.: 18
 Fone: (054)37123-854
 CEP: 99.704-078
 Período: 01/01/2022 a 31/12/2022

Conta	Nome da Conta	Data	Histórico	Débito	Crédito
000001453	Despesas Bancárias	14/09/2022	TAR DOCTED ELETRÔNICO - Banco do Brasil SA	11,00	
000000011	Banco do Brasil S/A - 2	14/09/2022	TAR DOCTED ELETRÔNICO		11,00
000000018	Banco Giacob S.A. - 1	14/09/2022	CREDTED-STH	10.000,00	
000000005	Caixa	14/09/2022	CREDTED-STH - Giacob		10.000,00
TOTALS DO DIA				85.233,02	85.233,02
000000203	Materia Prima em Geral	18/09/2022	NFE nr 873 ser 2 de MCR MECANICA DIESEL LTDA	415,00	
000000005	Caixa	18/09/2022	NFE nr 873 ser 2 de MCR MECANICA DIESEL LTDA		415,00
TOTALS DO DIA				415,00	415,00
000001407	Despesas com Veículos	18/09/2022	COMBUSTIVEL	475,98	
000000005	Caixa	18/09/2022	COMBUSTIVEL		475,98
000001312	Despesas com Viagens	18/09/2022	CAFE	10,00	
000000005	Caixa	18/09/2022	CAFE		10,00
000001312	Despesas com Viagens	18/09/2022	REFEICAÇÃO	36,30	
000000005	Caixa	18/09/2022	REFEICAÇÃO		36,30
000001312	Despesas com Viagens	18/09/2022	REFEICAÇÃO	67,00	
000000005	Caixa	18/09/2022	REFEICAÇÃO		67,00
000000005	Caixa	18/09/2022	PAGAMENTO DE BOLETO - Banco do Brasil SA	1.828,50	
000000011	Banco do Brasil S/A - 2	18/09/2022	PAGAMENTO DE BOLETO		1.828,50
000000011	Banco do Brasil S/A - 2	18/09/2022	BB RENDE FÁCIL	26.550,31	
000000005	Caixa	18/09/2022	BB RENDE FÁCIL - Banco do Brasil SA		26.550,31
000000005	Caixa	18/09/2022	TED TRANSF.ELETRDISPONIV - Banco do Brasil SA	23.500,00	
000000011	Banco do Brasil S/A - 2	18/09/2022	TED TRANSF.ELETRDISPONIV		23.500,00
000001453	Despesas Bancárias	18/09/2022	TAR DOCTED ELETRÔNICO - Banco do Brasil SA	11,00	
000000011	Banco do Brasil S/A - 2	18/09/2022	TAR DOCTED ELETRÔNICO		11,00
000000054	RSF a Recofher	18/09/2022	IMPOSTOS - Banco do Brasil SA	27,99	
000000011	Banco do Brasil S/A - 2	18/09/2022	IMPOSTOS		27,99
000000054	RSF a Recofher	18/09/2022	IMPOSTOS - Banco do Brasil SA	209,24	
000000011	Banco do Brasil S/A - 2	18/09/2022	IMPOSTOS		209,24
000000060	Simplex Nacional Parlamentar	18/09/2022	IMPOSTOS - Banco do Brasil SA	2.072,96	
000000011	Banco do Brasil S/A - 2	18/09/2022	IMPOSTOS		2.072,96
TOTALS DO DIA				54.791,28	54.791,28
000001312	Despesas com Viagens	20/08/2022	REFEICAÇÃO	49,60	
000000005	Caixa	20/08/2022	REFEICAÇÃO		49,60
TOTALS DO DIA				49,60	49,60
000000005	Caixa	21/09/2022	PAGAMENTO DE BOLETO - Banco do Brasil SA	487,25	
000000011	Banco do Brasil S/A - 2	21/09/2022	PAGAMENTO DE BOLETO		487,25
000000005	Caixa	21/09/2022	PAGAMENTO DE BOLETO - Banco do Brasil SA	665,80	
000000011	Banco do Brasil S/A - 2	21/09/2022	PAGAMENTO DE BOLETO		665,80
000000005	Caixa	21/09/2022	PAGAMENTO DE BOLETO - Banco do Brasil SA	787,50	
000000011	Banco do Brasil S/A - 2	21/09/2022	PAGAMENTO DE BOLETO		787,50
000000011	Banco do Brasil S/A - 2	21/09/2022	PAGAMENTO DE BOLETO - Banco do Brasil SA	772,26	
000000005	Caixa	21/09/2022	PAGAMENTO DE BOLETO		772,26
000000005	Caixa	21/09/2022	PAGAMENTO DE BOLETO - Banco do Brasil SA	1.500,00	
000000011	Banco do Brasil S/A - 2	21/09/2022	PAGAMENTO DE BOLETO		1.500,00
TOTALS DO DIA				4.183,01	4.183,01
000000203	Materia Prima em Geral	22/09/2022	NFE nr 170435 ser 1 de PERFIL PERFILADOS DE AÇO LTDA	5.245,00	
000000005	Caixa	22/09/2022	NFE nr 170435 ser 1 de PERFIL PERFILADOS DE AÇO LTDA		5.245,00
000000203	Materia Prima em Geral	22/09/2022	NFE nr 21522 ser 1 de BRS QUIMICA LTDA ME	200,00	
000000005	Caixa	22/09/2022	NFE nr 21522 ser 1 de BRS QUIMICA LTDA ME		200,00
000000005	Caixa	22/09/2022	PAGAMENTO DE BOLETO - Banco do Brasil SA	108,45	
000000011	Banco do Brasil S/A - 2	22/09/2022	PAGAMENTO DE BOLETO		108,45
000000005	Caixa	22/09/2022	PAGAMENTO DE BOLETO - Banco do Brasil SA	283,80	
000000011	Banco do Brasil S/A - 2	22/09/2022	PAGAMENTO DE BOLETO		283,80
000000005	Caixa	22/09/2022	PAGAMENTO DE BOLETO - Banco do Brasil SA	352,01	
000000011	Banco do Brasil S/A - 2	22/09/2022	PAGAMENTO DE BOLETO		352,01
000000005	Caixa	22/09/2022	PAGAMENTO DE BOLETO - Banco do Brasil SA	428,91	
000000011	Banco do Brasil S/A - 2	22/09/2022	PAGAMENTO DE BOLETO		428,91
000000005	Caixa	22/09/2022	PAGAMENTO DE BOLETO - Banco do Brasil SA	581,65	
000000011	Banco do Brasil S/A - 2	22/09/2022	PAGAMENTO DE BOLETO		581,65
000000005	Caixa	22/09/2022	PAGAMENTO DE BOLETO - Banco do Brasil SA	650,40	
000000011	Banco do Brasil S/A - 2	22/09/2022	PAGAMENTO DE BOLETO		650,40
000000005	Caixa	22/09/2022	PAGAMENTO DE BOLETO - Banco do Brasil SA	1.335,66	
000000011	Banco do Brasil S/A - 2	22/09/2022	PAGAMENTO DE BOLETO		1.335,66
000000005	Caixa	22/09/2022	PAGAMENTO DE BOLETO - Banco do Brasil SA	2.720,64	
000000011	Banco do Brasil S/A - 2	22/09/2022	PAGAMENTO DE BOLETO		2.720,64
000000005	Caixa	22/09/2022	PIX - ENVIADO - Banco do Brasil SA	650,80	
000000011	Banco do Brasil S/A - 2	22/09/2022	PIX - ENVIADO		650,80
000000005	Caixa	22/09/2022	PIX - ENVIADO - Banco do Brasil SA	939,94	
000000011	Banco do Brasil S/A - 2	22/09/2022	PIX - ENVIADO		939,94
000001453	Despesas Bancárias	22/09/2022	TARIFA PIX ENVIADO - Banco do Brasil SA	14,75	
000					

LIVRO DIÁRIO GERAL

Empresa: TS INDUSTRIA E COMERCIO DE EQUIPAMENTOS LTDA.
CNPJ: 30.934.925/0001-70
Endereço: RUA SERGIPE, 1042
Bairro: BELA VISTA
Cidade: ERECHIM - RS
Folha: 00085 Livro: 00006

Emp.: 18
Fone: (054)37123-954
CEP: 99.704-078
Período: 01/01/2022 a 31/12/2022

Table with columns: Conta, Nome da Conta, Data, Histórico, Débito, Crédito. Contains financial transactions for TS INDUSTRIA E COMERCIO DE EQUIPAMENTOS LTDA.

LIVRO DIÁRIO GERAL

Empresa: TS INDUSTRIA E COMERCIO DE EQUIPAMENTOS LTDA.
CNPJ: 30.934.925/0001-70
Endereço: RUA SERGIPE, 1042
Bairro: BELA VISTA
Cidade: ERECHIM - RS
Folha: 00086 Livro: 00006

Emp.: 18
Fone: (054)37123-954
CEP: 99.704-078
Período: 01/01/2022 a 31/12/2022

Table with columns: Conta, Nome da Conta, Data, Histórico, Débito, Crédito. Contains financial transactions for TS INDUSTRIA E COMERCIO DE EQUIPAMENTOS LTDA.

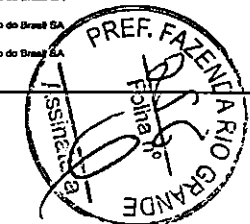

LIVRO DIÁRIO GERAL

Empresa: TS INDUSTRIA E COMERCIO DE EQUIPAMENTOS LTDA.
 CNPJ: 30.934.925/0001-70 I.E: 0390179647
 Endereço: RUA SERGIPE, 1042
 Bairro: BELA VISTA
 Cidade: ERECHIM - RS
 Folha: 00087 Livro: 00006

Emp.: 18
 Fone: (054)37123-954
 CEP: 99.704-078
 Período: 01/01/2022 a 31/12/2022

Conta	Nome da Conta	Data	Histórico	Débito	Crédito
000000005	Caixa	29/09/2022	BB RENDE FACIL - Banco do Brasil SA		10.113,57
000000011	Banco do Brasil S/A - 2	29/09/2022	BB RENDE FACIL	0,01	
000000005	Caixa	29/09/2022	BB RENDE FACIL - Banco do Brasil SA		0,01
000000011	Banco do Brasil S/A - 2	29/09/2022	TED TRANSF ELETRONICO - Banco do Brasil SA	3.000,00	
000000005	Caixa	29/09/2022	TED TRANSF ELETRONICO - Banco do Brasil SA		3.000,00
000000011	Banco do Brasil S/A - 2	29/09/2022	TRANSFERENCIA ENVIADA - Banco do Brasil SA	300,00	
000000005	Caixa	29/09/2022	TRANSFERENCIA ENVIADA - Banco do Brasil SA		300,00
000000011	Banco do Brasil S/A - 2	29/09/2022	TRANSFERENCIA ENVIADA - Banco do Brasil SA	355,00	
000000005	Caixa	29/09/2022	TRANSFERENCIA ENVIADA - Banco do Brasil SA		355,00
0000001453	Despesas Bancárias	29/09/2022	TAR DOC/TEC ELETRONICO - Banco do Brasil SA	11,00	
000000011	Banco do Brasil S/A - 2	29/09/2022	TAR DOC/TEC ELETRONICO		11,00
000000018	Banco Sicob S.A. - 1	29/09/2022	CRED.TED-STR	3.000,00	
000000005	Caixa	29/09/2022	CRED.TED-STR - Sicob		3.000,00
	TOTALS DO DIA			45.604,46	45.604,46
000000203	Materia Prima em Geral	30/09/2022	NFE nr 3788 ser 1 de SEMPRE NOVA DISTRIBUIDORA DE FERRAGENS LTDA	492,20	
000000203	Materia Prima em Geral	30/09/2022	NFE nr 3788 ser 1 de SEMPRE NOVA DISTRIBUIDORA DE FERRAGENS LTDA	55,50	
000000205	Caixa	30/09/2022	NFE nr 3788 ser 1 de SEMPRE NOVA DISTRIBUIDORA DE FERRAGENS LTDA		547,70
000001512	Despesa com Viagem	30/09/2022	DESPESSA COM CAFE	33,00	
000000005	Caixa	30/09/2022	DESPESSA COM CAFE		33,00
000000011	Banco do Brasil S/A - 2	30/09/2022	TAR PAQ SALAR CRED CONTA - Banco do Brasil SA	13,08	
000000005	Caixa	30/09/2022	TAR PAQ SALAR CRED CONTA		13,08
000000011	Banco do Brasil S/A - 2	30/09/2022	PAGAMENTO DE BOLETO - Banco do Brasil SA	783,87	
000000005	Caixa	30/09/2022	PAGAMENTO DE BOLETO - Banco do Brasil SA		783,87
000000011	Banco do Brasil S/A - 2	30/09/2022	PAGAMENTO DE BOLETO - Banco do Brasil SA	2.616,00	
000000005	Caixa	30/09/2022	PAGAMENTO DE BOLETO		2.616,00
000000011	Banco do Brasil S/A - 2	30/09/2022	BB RENDE FACIL	3.463,67	
000000005	Caixa	30/09/2022	BB RENDE FACIL - Banco do Brasil SA		3.463,67
000000011	Banco do Brasil S/A - 2	30/09/2022	BB RENDE FACIL	0,02	
000000005	Caixa	30/09/2022	BB RENDE FACIL - Banco do Brasil SA		0,02
000001451	Juros Sobre Financiamentos	30/09/2022	COERANCA DE JUROS - Banco do Brasil SA	50,74	
000000011	Banco do Brasil S/A - 2	30/09/2022	COERANCA DE JUROS		50,74
000000005	Caixa	30/09/2022	CHEQUE COMPE INTEGRADA - Sicob	2.000,00	
000000018	Banco Sicob S.A. - 1	30/09/2022	CHEQUE COMPE INTEGRADA		2.000,00
000000018	Banco Sicob S.A. - 1	30/09/2022	CHEQUE COMPE INTEGRADA - Sicob	3.000,00	
000000005	Caixa	30/09/2022	CHEQUE COMPE INTEGRADA		3.000,00
000000910	Simplex Nacional - s/conden e serv	30/09/2022	Valor do Simplex Nacional - Regime de Competência Gerados no mês	24.412,16	
000000505	Simplex Nacional a Receber	30/09/2022	Valor do Simplex Nacional - Regime de Competência Gerados no mês		24.412,16
000001334	Salários	30/09/2022	HORAS DIURNAS NORMAIS 09/2022	16.749,04	
000001334	Salários	30/09/2022	HORAS FALTAS INJUSTIFICADA DIU 09/2022	191,25	
000001334	Salários	30/09/2022	INSS/LRSDADE 09/2022	1.342,88	
000000533	Providência Social e Pagar	30/09/2022	INSS (empregados) 09/2022	1.755,72	
000001542	FGTS	30/09/2022	FGTS 09/2022	1.561,01	
000000534	FGTO e Pagar	30/09/2022	FGTS 09/2022		1.561,01
000001334	Salários	30/09/2022	HORAS EXTRAS DIURNAS 50% 09/2022	663,81	
000001334	Salários	30/09/2022	HORAS EXTRAS 100% 09/2022	617,20	
000001334	Salários	30/09/2022	HORAS DIURNAS LAC MED ATÉ 15 DIAS 09/2022	198,56	
000001334	Salários	30/09/2022	DESCONTO DE VALES 09/2022	662,36	
000001334	Salários	30/09/2022	DSR REFLEXO HORAS EXTRAS 09/2022	224,03	
000000532	Salários a Pagar	30/09/2022	provisão de Salário a Pagar (líquido) 09/2022	16.658,40	
000000554	IRRF a Receber	30/09/2022	Irpf a receber (empregados) 09/2022	438,41	
000000904	Custo de Matéria Prima	30/09/2022	GUSTO	98.456,12	
000000005	Caixa	30/09/2022	GUSTO		98.456,12
	TOTALS DO DIA			156.861,53	156.861,53
	TOTALS DO MÊS			980.552,95	980.552,95
000000005	Caixa	03/10/2022	NFE nr 409 ser 1 a PERFIL PERFILADOS DE AÇO EREUJ		576,00
000000904	Custo de Matéria Prima	03/10/2022	NFE nr 409 ser 1 a PERFIL PERFILADOS DE AÇO EREUJ		576,00
000000203	Materia Prima em Geral	03/10/2022	NFE nr 217282 ser 1 de VO INDUSTRIA METALURGIA LTDA	1.807,27	
000000005	Caixa	03/10/2022	NFE nr 217282 ser 1 de VO INDUSTRIA METALURGIA LTDA		1.807,27
000000203	Materia Prima em Geral	03/10/2022	NFE nr 171274 ser 1 de PERFIL PERFILADOS DE AÇO LTDA	2.400,00	
000000005	Caixa	03/10/2022	NFE nr 171274 ser 1 de PERFIL PERFILADOS DE AÇO LTDA		2.400,00
000000203	Materia Prima em Geral	03/10/2022	NFCe nr 164655 ser 10 de COM E TRANSP DE COMB POSTAL LTDA	150,00	
000000005	Caixa	03/10/2022	NFCe nr 164655 ser 10 de COM E TRANSP DE COMB POSTAL LTDA		150,00
000000261	Estoque Enviados para Demonstra	03/10/2022	NFE nr 15273 ser 1 de POLIBRILHO POLIMENTO INDUSTRIAL LTDA	10.200,00	
000000261	Estoque Enviados para Demonstra	03/10/2022	NFE nr 15273 ser 1 de POLIBRILHO POLIMENTO INDUSTRIAL LTDA		10.200,00
000000203	Materia Prima em Geral	03/10/2022	NFE nr 15274 ser 1 de POLIBRILHO POLIMENTO INDUSTRIAL LTDA	3.850,00	
000000005	Caixa	03/10/2022	NFE nr 15274 ser 1 de POLIBRILHO POLIMENTO INDUSTRIAL LTDA		3.850,00
000001407	Despesas com Veículos	03/10/2022	GASOLINA	150,00	
000000005	Caixa	03/10/2022	GASOLINA		150,00
000000011	Banco do Brasil S/A - 2	03/10/2022	BB RENDE FACIL	0,01	
000000005	Caixa	03/10/2022	BB RENDE FACIL - Banco do Brasil SA		0,01
000000005	Caixa	03/10/2022	BB RENDE FACIL - Banco do Brasil SA	3.231,45	
000000011	Banco do Brasil S/A - 2	03/10/2022	BB RENDE FACIL		3.231,45
	TOTALS DO DIA			16.877,25	16.877,25

LIVRO DIÁRIO GERAL

Empresa: TS INDUSTRIA E COMERCIO DE EQUIPAMENTOS LTDA.
 CNPJ: 30.934.925/0001-70 I.E: 0390179647
 Endereço: RUA SERGIPE, 1042
 Bairro: BELA VISTA
 Cidade: ERECHIM - RS
 Folha: 00088 Livro: 00006

Emp.: 18
 Fone: (054)37123-954
 CEP: 99.704-078
 Período: 01/01/2022 a 31/12/2022

Conta	Nome da Conta	Data	Histórico	Débito	Crédito
000000005	Caixa	03/10/2022	PKX - RECEBIDO - Banco do Brasil SA		3.000,00
000000011	Banco do Brasil S/A - 2	03/10/2022	TED		3.000,00
000000005	Caixa	03/10/2022	PKX - ENVIAADO - Banco do Brasil SA	198,67	
000000011	Banco do Brasil S/A - 2	03/10/2022	PKX - ENVIAADO		198,67
000000011	Banco do Brasil S/A - 2	03/10/2022	TRANSFERENCIA ENVIADA - Banco do Brasil SA	1.500,00	
000000005	Caixa	03/10/2022	TRANSFERENCIA ENVIADA - Banco do Brasil SA		1.500,00
000000904	Custo de Matéria Prima	03/10/2022	TRANSFERENCIA ENVIADA - Banco do Brasil SA	2.400,00	
000000011	Banco do Brasil S/A - 2	03/10/2022	TRANSFERENCIA ENVIADA		2.400,00
000001453	Despesas Bancárias	03/10/2022	COERANCA DE LO.F. - Banco do Brasil SA	20,49	
000000011	Banco do Brasil S/A - 2	03/10/2022	COERANCA DE LO.F.		20,49
000000011	Banco do Brasil S/A - 2	03/10/2022	PDX - RECEBIDO	10.350,00	
000000005	Caixa	03/10/2022	PDX - RECEBIDO - Banco do Brasil SA		10.350,00
000000005	Caixa	03/10/2022	JUROS CONTRA GARANTIDA - Sicob	77,40	
000000018	Banco Sicob S.A. - 1	03/10/2022	JUROS CONTRA GARANTIDA		77,40
000001453	Despesas Bancárias	03/10/2022	DÉBIJOF - Sicob	1,82	
000000018	Banco Sicob S.A. - 1	03/10/2022	DÉBIJOF		1,82
000001453	Despesas Bancárias	03/10/2022	DÉBIJOF - Sicob	37,78	
000000018	Banco Sicob S.A. - 1	03/10/2022	DÉBIJOF		37,78
	TOTALS DO DIA			39.944,37	39.944,37
000000905	Caixa	04/10/2022	NFE nr 409 ser 1 a PERFIL PERFILADOS DE AÇO EREUJ		557,00
000000904	Custo de Matéria Prima	04/10/2022	NFE nr 409 ser 1 a PERFIL PERFILADOS DE AÇO EREUJ		557,00
000000203	Materia Prima em Geral	04/10/2022	NFE nr 171423 ser 1 de PERFIL PERFILADOS DE AÇO LTDA	870,00	
000000005	Caixa	04/10/2022	NFE nr 171423 ser 1 de PERFIL PERFILADOS DE AÇO LTDA		870,00
000000203	Materia Prima em Geral	04/10/2022	NFE nr 171423 ser 1 de PERFIL PERFILADOS DE AÇO LTDA	2.415,94	
000000005	Caixa	04/10/2022	NFE nr 171423 ser 1 de PERFIL PERFILADOS DE AÇO LTDA		2.415,94
000000203	Materia Prima em Geral	04/10/2022	NFE nr 171424 ser 1 de PERFIL PERFILADOS DE AÇO LTDA	557,00	
000000005	Caixa	04/10/2022	NFE nr 171424 ser 1 de PERFIL PERFILADOS DE AÇO LTDA		557,00
000000011	Banco do Brasil S/A - 2	04/10/2022	BB RENDE FACIL	630,00	
000000005	Caixa	04/10/2022	BB RENDE FACIL - Banco do Brasil SA		630,00
000000904	Custo de Matéria Prima	04/10/2022	TRANSFERENCIA ENVIADA - Banco do Brasil SA	630,00	
000000011	Banco do Brasil S/A - 2	04/10/2022	TRANSFERENCIA ENVIADA		630,00
000000018	Banco Sicob S.A. - 1	04/10/2022	LIBERACAO EMPRESTIM	50.000,00	
000000005	Caixa	04/10/2022	LIBERACAO EMPRESTIM		50.000,00
000001451	Juros Sobre Financiamentos	04/10/2022	JUROS EMPRESTIMO SICOB	248,00	
000000905	Banco Sicob	04/10/2022	JUROS EMPRESTIMO SICOB		248,00
000001478	IOF/IOG	04/10/2022	IOF SOBRE EMPRESTIMOS	100,94	
000000905	Banco Sicob	04/10/2022	IOF SOBRE EMPRESTIMOS		100,94
	TOTALS DO DIA			63.768,88	63.768,88
000000203	Materia Prima em Geral	05/10/2022	NFE nr 6247 ser 9 de ALTO URUGUAI COMERCIO DE GASES LTDA	576,00	
000000005	Caixa	05/10/2022	NFE nr 6247 ser 9 de ALTO URUGUAI COMERCIO DE GASES LTDA		576,00
000000203	Materia Prima em Geral	05/10/2022	NFE nr 336243 ser 1 de COMERCIO DE PARAFUSOS ERECHIM LTDA	1.199,85	
000000005	Caixa	05/10/2022	NFE nr 336243 ser 1 de COMERCIO DE PARAFUSOS ERECHIM LTDA		1.199,85
000000203	Materia Prima em Geral	05/10/2022	NFE nr 336243 ser 1 de COMERCIO DE PARAFUSOS ERECHIM LTDA	416,29	
000000005	Caixa	05/10/2022	NFE nr 336243 ser 1 de COMERCIO DE PARAFUSOS ERECHIM LTDA		416,29
000000203	Materia Prima em Geral	05/10/2022	NFE nr 29810 ser 2 de DISTRIBUIDORA DE PAPIES BRAZIL LTDA	818,97	
000000005	Caixa	05/10/2022	NFE nr 29810 ser 2 de DISTRIBUIDORA DE PAPIES BRAZIL LTDA		818,97
000000203	Materia Prima em Geral	05/10/2022	NFCe nr 165079 ser 10 de COM E TRANSP DE COMB POSTAL LTDA	44,00	
000000005	Caixa	05/10/2022	NFCe nr 165079 ser 10 de COM E TRANSP DE COMB POSTAL LTDA		44,00
000000203	Materia Prima em Geral	05/10/2022	NFE nr 171597 ser 1 de PERFIL PERFILADOS DE AÇO LTDA	590,00	
000000005	Caixa	05/10/2022	NFE nr 171597 ser 1 de PERFIL PERFILADOS DE AÇO LTDA		590,00
000000203	Materia Prima em Geral	05/10/2022	NFE nr 171641 ser 1 de PERFIL PERFILADOS DE AÇO LTDA	630,00	
000000005	Caixa	05/10/2022	NFE nr 171641 ser 1 de PERFIL PERFILADOS DE AÇO LTDA		630,00
000000203	Materia Prima em Geral	05/10/2022	NFE nr 10856 ser 1 de DMG EQUIPAMENTOS E INFORMATICA LTDA - ME	85,00	
000000005	Caixa	05/10/2022	NFE nr 10856 ser 1 de DMG EQUIPAMENTOS E INFORMATICA LTDA - ME		85,00
000000907	Fretes sobre Produtos	05/10/2022	CTE nr 4838183 ser 1 de EXPRESSO SAO MIGUEL LTDA	46,84	
000000005	Caixa	05/10/2022	CTE nr 4838183 ser 1 de EXPRESSO SAO MIGUEL LTDA		46,84
000001407	Despesas com Veículos	05/10/2022	OLEO LULJ	44,00	
000000005	Caixa	05/10/2022	OLEO LULJ		44,00
000000011	Banco do Brasil S/A - 2	05/10/2022	TED-CRÉDITO EM CONTA	24.000,00	
000000005	Caixa	05/10/2022	TED-CRÉDITO EM CONTA - Banco do Brasil SA		24.000,00
000000005	Caixa	05/10/2022	PAGAMENTO DE BOLETO - Banco do Brasil SA	142,57	
000000011	Banco do Brasil S/A - 2	05/10/2022	PAGAMENTO DE BOLETO		142,57
000000005	Caixa				

LIVRO DIÁRIO GERAL

Empresa: TS INDUSTRIA E COMERCIO DE EQUIPAMENTOS LTDA.
CNPJ: 30.934.925/0001-70
Endereço: RUA SERRAPECIPE, 1042
Bairro: BELA VISTA
Cidade: ERECHIM - RS
Folha: 00089 Livro: 00006

Emp.: 18
Fone: (054)37123-954
CEP: 99.704-078
Período: 01/01/2022 a 31/12/2022

Table with columns: Conta, Nome da Conta, Data, Histórico, Débito, Crédito. Includes entries for PAGAÇÃO DE BOLETO, TRANSFERÊNCIA ENVIADA, NFE, and TOTAIS DO DIA.

LIVRO DIÁRIO GERAL

Empresa: TS INDUSTRIA E COMERCIO DE EQUIPAMENTOS LTDA.
CNPJ: 30.934.925/0001-70
Endereço: RUA SERRAPECIPE, 1042
Bairro: BELA VISTA
Cidade: ERECHIM - RS
Folha: 00090 Livro: 00006

Emp.: 18
Fone: (054)37123-954
CEP: 99.704-078
Período: 01/01/2022 a 31/12/2022

Table with columns: Conta, Nome da Conta, Data, Histórico, Débito, Crédito. Includes entries for CTE, COM.MATERIAIS ESCRITORIO, DESPESAS BANCARIAS, and TOTAIS DO DIA.

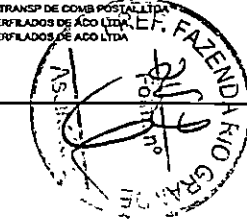

Junta Comercial do Estado do Rio Grande do Sul
Este Livro foi protocolado sob o nº 23/101.453-8 no dia 31/03/2023. Os dados de autenticação estão contidos no Termo de Autenticação que deverá ser validado conforme informações constantes do mesmo.

Junta Comercial do Estado do Rio Grande do Sul
Este Livro foi protocolado sob o nº 23/101.453-8 no dia 31/03/2023. Os dados de autenticação estão contidos no Termo de Autenticação que deverá ser validado conforme informações constantes do mesmo.

LIVRO DIÁRIO GERAL

Empresa: TS INDUSTRIA E COMERCIO DE EQUIPAMENTOS LTDA.
CNPJ: 30.934.925/0001-70
Endereço: RUA SERGIPE, 1042
Bairro: BELA VISTA
Cidade: ERECHIM - RS
Folha: 00091

Emp.: 18
Fone: (054)37123-954
CEP: 99.704-078
Período: 01/01/2022 a 31/12/2022

Livro: 00006

Table with columns: Conta, Nome da Conta, Data, Histórico, Débito, Crédito. Contains financial transaction records for various companies and services throughout 2022.

LIVRO DIÁRIO GERAL

Empresa: TS INDUSTRIA E COMERCIO DE EQUIPAMENTOS LTDA.
CNPJ: 30.934.925/0001-70
Endereço: RUA SERGIPE, 1042
Bairro: BELA VISTA
Cidade: ERECHIM - RS
Folha: 00092

Emp.: 18
Fone: (054)37123-954
CEP: 99.704-078
Período: 01/01/2022 a 31/12/2022

Livro: 00006

Table with columns: Conta, Nome da Conta, Data, Histórico, Débito, Crédito. Contains financial transaction records for various companies and services throughout 2022.

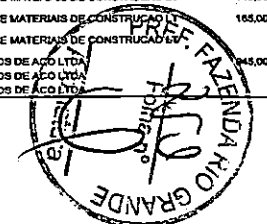

LIVRO DIÁRIO GERAL

Empresa: TS INDUSTRIA E COMERCIO DE EQUIPAMENTOS LTDA. Emp.: 18
 CNPJ: 30.934.925/0001-70 I.E: 0390179647 Fone: (054)37123-954
 Endereço: RUA SERGIPE, 1042 CEP: 99.704-078
 Bairro: BELA VISTA Fone: 99.704-078
 Cidade: ERECHIM - RS Período: 01/01/2022 a 31/12/2022
 Folha: 00093 Livro: 00006

Conta	Nome de Conta	Data	Histórico	Débito	Crédito
000000203	Materia Prima em Geral	20/10/2022		5.834,00	5.834,00
000000005	Caixa	20/10/2022	NFE nr 173086 ser 1 de PERFIL PERFILADOS DE AÇO LTDA		5.834,00
000000907	Frete sobre Produtos	20/10/2022	CTE nr 108560 ser 1 de TRANSPORTADORA NORTE GAUCHO LTDA - EPP	158,56	
000000005	Caixa	20/10/2022	CTE nr 108560 ser 1 de TRANSPORTADORA NORTE GAUCHO LTDA - EPP		158,56
000000011	Banco do Brasil S/A - 2	20/10/2022	PAGAMENTO DE BOLETO - Banco do Brasil SA	152,40	
000000005	Caixa	20/10/2022	PAGAMENTO DE BOLETO		152,40
000000011	Banco do Brasil S/A - 2	20/10/2022	PAGAMENTO DE BOLETO - Banco do Brasil SA	200,00	
000000005	Caixa	20/10/2022	PAGAMENTO DE BOLETO		200,00
000000011	Banco do Brasil S/A - 2	20/10/2022	PAGAMENTO DE BOLETO - Banco do Brasil SA	650,00	
000000005	Caixa	20/10/2022	PAGAMENTO DE BOLETO		650,00
000000011	Banco do Brasil S/A - 2	20/10/2022	PAGAMENTO DE BOLETO - Banco do Brasil SA	1.322,00	
000000005	Caixa	20/10/2022	PAGAMENTO DE BOLETO		1.322,00
000000011	Banco do Brasil S/A - 2	20/10/2022	PAGAMENTO DE BOLETO - Banco do Brasil SA	3.850,00	
000000005	Caixa	20/10/2022	PAGAMENTO DE BOLETO		3.850,00
000000011	Banco do Brasil S/A - 2	20/10/2022	BB RENDE FÁCIL - Banco do Brasil SA	8.207,81	
000000005	Caixa	20/10/2022	BB RENDE FÁCIL		8.207,81
000000011	Banco do Brasil S/A - 2	20/10/2022	BB RENDE FÁCIL - Banco do Brasil SA	0,01	
000000005	Caixa	20/10/2022	BB RENDE FÁCIL		0,01
000000054	IRRF a Recolher	20/10/2022	IMPOSTOS - Banco do Brasil SA	355,50	
000000011	Banco do Brasil S/A - 2	20/10/2022	IMPOSTOS		355,50
000000533	Previdência Social a Pagar	20/10/2022	IMPOSTOS - Banco do Brasil SA	1.777,72	
000000011	Banco do Brasil S/A - 2	20/10/2022	IMPOSTOS		1.777,72
000000005	Caixa	20/10/2022	CHEQUE COMPE INTEGRADA - Sicob	1.307,00	
000000018	Banco Sicob S.A. - 1	20/10/2022	CHEQUE COMPE INTEGRADA		1.307,00
	TOTAIS DO DIA			24.987,79	24.987,79
000000203	Materia Prima em Geral	21/10/2022	NFE nr 338007 ser 1 de COMERCIO DE PARAFUSOS ERECHIM LTDA	1.174,45	
000000005	Caixa	21/10/2022	NFE nr 338007 ser 1 de COMERCIO DE PARAFUSOS ERECHIM LTDA		1.174,45
000000203	Materia Prima em Geral	21/10/2022	NFCE nr 163818 ser 10 de COM E TRANSP DE COMB POSTAL LTDA	200,00	
000000005	Caixa	21/10/2022	NFCE nr 163818 ser 10 de COM E TRANSP DE COMB POSTAL LTDA		200,00
000000203	Materia Prima em Geral	21/10/2022	NFE nr 173100 ser 1 de PERFIL PERFILADOS DE AÇO LTDA	390,00	
000000005	Caixa	21/10/2022	NFE nr 173100 ser 1 de PERFIL PERFILADOS DE AÇO LTDA		390,00
000000011	Banco do Brasil S/A - 2	21/10/2022	NFE nr 2184 ser 1 de FRANCISCAO E RIGO LTDA	528,00	
000000005	Caixa	21/10/2022	NFE nr 2184 ser 1 de FRANCISCAO E RIGO LTDA		528,00
000001407	Despesas com Veículos	21/10/2022	DIÉSEL	200,00	
000000005	Caixa	21/10/2022	DIÉSEL		200,00
000000011	Banco do Brasil S/A - 2	21/10/2022	BB RENDE FÁCIL	832,20	
000000005	Caixa	21/10/2022	BB RENDE FÁCIL - Banco do Brasil SA		832,20
000000011	Banco do Brasil S/A - 2	21/10/2022	BB RENDE FÁCIL	0,02	
000000005	Caixa	21/10/2022	BB RENDE FÁCIL - Banco do Brasil SA		0,02
000000005	Caixa	21/10/2022	TED TRANSF.ELETRDISPONIV - Banco do Brasil SA	288,00	
000000011	Banco do Brasil S/A - 2	21/10/2022	TED TRANSF.ELETRDISPONIV		288,00
000000005	Caixa	21/10/2022	PX - ENVIADO - Banco do Brasil SA	528,00	
000000011	Banco do Brasil S/A - 2	21/10/2022	PX - ENVIADO		528,00
000001453	Despesas Bancárias	21/10/2022	TARIFA PIX ENVIADO - Banco do Brasil SA	5,22	
000000011	Banco do Brasil S/A - 2	21/10/2022	TARIFA PIX ENVIADO		5,22
000000011	Banco do Brasil S/A - 2	21/10/2022	TAR DOCTED ELETRÔNICO - Banco do Brasil SA	11,00	
000000018	Banco Sicob S.A. - 1	21/10/2022	TAR DOCTED ELETRÔNICO		11,00
000000005	Caixa	21/10/2022	CHEQUE COMPE INTEGRADA - Sicob	3.279,00	
000000018	Banco Sicob S.A. - 1	21/10/2022	CHEQUE COMPE INTEGRADA		3.279,00
000000018	Banco Sicob S.A. - 1	21/10/2022	COMPRA MASTERCARD MAESTRO - Sicob	320,00	
000000018	Banco Sicob S.A. - 1	21/10/2022	COMPRA MASTERCARD MAESTRO		320,00
	TOTAIS DO DIA			7.755,89	7.755,89
000000203	Materia Prima em Geral	24/10/2022	NFCE nr 193035 ser 10 de COM E TRANSP DE COMB POSTAL LTDA	154,55	
000000005	Caixa	24/10/2022	NFCE nr 193035 ser 10 de COM E TRANSP DE COMB POSTAL LTDA		154,55
000001407	Despesas com Veículos	24/10/2022	DIÉSEL	154,55	
000000005	Caixa	24/10/2022	DIÉSEL		154,55
000000011	Banco do Brasil S/A - 2	24/10/2022	HAVAN	334,32	
000000005	Caixa	24/10/2022	HAVAN		334,32
000000005	Caixa	24/10/2022	PAGAMENTO DE BOLETO - Banco do Brasil SA	69,00	
000000011	Banco do Brasil S/A - 2	24/10/2022	PAGAMENTO DE BOLETO		69,00
000000005	Caixa	24/10/2022	PAGAMENTO DE BOLETO - Banco do Brasil SA	705,00	
000000011	Banco do Brasil S/A - 2	24/10/2022	PAGAMENTO DE BOLETO		705,00
000000005	Caixa	24/10/2022	PAGAMENTO DE BOLETO - Banco do Brasil SA	1.048,15	
000000011	Banco do Brasil S/A - 2	24/10/2022	PAGAMENTO DE BOLETO		1.048,15
000000005	Caixa	24/10/2022	PAGAMENTO DE BOLETO - Banco do Brasil SA	1.227,00	
000000011	Banco do Brasil S/A - 2	24/10/2022	PAGAMENTO DE BOLETO		1.227,00
000000005	Caixa	24/10/2022	PAGAMENTO DE BOLETO - Banco do Brasil SA	2.816,22	
000000011	Banco do Brasil S/A - 2	24/10/2022	PAGAMENTO DE BOLETO		2.816,22
000000011	Banco do Brasil S/A - 2	24/10/2022	BB RENDE FÁCIL	9.874,35	
000000005	Caixa	24/10/2022	BB RENDE FÁCIL - Banco do Brasil SA		9.874,35
000000011	Banco do Brasil S/A - 2	24/10/2022	BB RENDE FÁCIL	0,02	
000000005	Caixa	24/10/2022	BB RENDE FÁCIL - Banco do Brasil SA		0,02
000000005	Caixa	24/10/2022	PAGAMENTO DE BOLETO - Banco do Brasil SA		2.000,00
000000005	Caixa	24/10/2022	TED TRANSF.ELETRDISPONIV - Banco do Brasil SA		2.000,00

LIVRO DIÁRIO GERAL

Empresa: TS INDUSTRIA E COMERCIO DE EQUIPAMENTOS LTDA. Emp.: 18
 CNPJ: 30.934.925/0001-70 I.E: 0390179647 Fone: (054)37123-954
 Endereço: RUA SERGIPE, 1042 CEP: 99.704-078
 Bairro: BELA VISTA Fone: 99.704-078
 Cidade: ERECHIM - RS Período: 01/01/2022 a 31/12/2022
 Folha: 00094 Livro: 00006

Conta	Nome de Conta	Data	Histórico	Débito	Crédito
000000011	Banco do Brasil S/A - 2	24/10/2022	TED TRANSF.ELETRDISPONIV		2.000,00
000000005	Caixa	24/10/2022	PX - ENVIADO - Banco do Brasil SA	2.000,00	
000000011	Banco do Brasil S/A - 2	24/10/2022	PX - ENVIADO		2.000,00
000000005	Caixa	24/10/2022	TARIFA PIX ENVIADO - Banco do Brasil SA	11,00	
000000011	Banco do Brasil S/A - 2	24/10/2022	TARIFA PIX ENVIADO		11,00
000001453	Despesas Bancárias	24/10/2022	TAR DOCTED ELETRÔNICO - Banco do Brasil SA	11,00	
000000011	Banco do Brasil S/A - 2	24/10/2022	TAR DOCTED ELETRÔNICO		11,00
000000018	Banco Sicob S.A. - 1	24/10/2022	CRED.TED-STR	2.000,00	
000000005	Caixa	24/10/2022	CRED.TED-STR - Sicob		2.000,00
000000005	Caixa	24/10/2022	DEB.EMPRESSTIMO - Sicob	1.485,83	
000000018	Banco Sicob S.A. - 1	24/10/2022	DEB.EMPRESSTIMO		1.485,83
000001453	Despesas Bancárias	24/10/2022	DEB.SEGURO EMPRESSTIMO - Sicob	0,87	
000000018	Banco Sicob S.A. - 1	24/10/2022	DEB.SEGURO EMPRESSTIMO		0,87
	TOTAIS DO DIA			23.478,96	23.478,96
000000203	Materia Prima em Geral	25/10/2022	NFCE nr 87663 ser 1 de COM. DE MAT. DE ESCRITORIO MORETTO LTDA	113,00	
000000005	Caixa	25/10/2022	NFCE nr 87663 ser 1 de COM. DE MAT. DE ESCRITORIO MORETTO LTDA		113,00
0000001371	Material de Expediente	25/10/2022	COM. METAERIAS ESCRITORIO	113,00	
000000005	Caixa	25/10/2022	COM. METAERIAS ESCRITORIO		113,00
000000005	Caixa	25/10/2022	PAGAMENTO DE BOLETO - Banco do Brasil SA	108,89	
000000011	Banco do Brasil S/A - 2	25/10/2022	PAGAMENTO DE BOLETO		108,89
000000005	Caixa	25/10/2022	PAGAMENTO DE BOLETO - Banco do Brasil SA	792,37	
000000011	Banco do Brasil S/A - 2	25/10/2022	PAGAMENTO DE BOLETO		792,37
000000005	Caixa	25/10/2022	SAQUE NO TAA - Banco do Brasil SA	1.000,00	
000000011	Banco do Brasil S/A - 2	25/10/2022	SAQUE NO TAA		1.000,00
000000005	Caixa	25/10/2022	PAGAMENTO DE BOLETO - Banco do Brasil SA	1.118,00	
000000011	Banco do Brasil S/A - 2	25/10/2022	PAGAMENTO DE BOLETO		1.118,00
000000005	Caixa	25/10/2022	PAGAMENTO DE BOLETO - Banco do Brasil SA	1.482,22	
000000011	Banco do Brasil S/A - 2	25/10/2022	PAGAMENTO DE BOLETO		1.482,22
000000005	Caixa	25/10/2022	BB RENDE FÁCIL - Banco do Brasil SA	4.584,51	
000000011	Banco do Brasil S/A - 2	25/10/2022	BB RENDE FÁCIL		4.584,51
000000005	Caixa	25/10/2022	BB RENDE FÁCIL - Banco do Brasil SA	0,01	
000000011	Banco do Brasil S/A - 2	25/10/2022	BB RENDE FÁCIL		0,01
000001402	Despesas de Água	25/10/2022	PGTO CONTRA ÁGUA - Banco do Brasil SA	103,24	
000000011	Banco do Brasil S/A - 2	25/10/2022	PGTO CONTRA ÁGUA		103,24
	TOTAIS DO DIA			9.395,04	9.395,04
000000203	Materia Prima em Geral	26/10/2022	NFE nr 62223 ser 1 de MADEIRA PLASTICA AMBIENTAL S.A.	14.165,16	
000000005	Caixa	26/10/2022	NFE nr 62223 ser 1 de MADEIRA PLASTICA AMBIENTAL S.A.		14.165,16
000000005	Caixa	26/10/2022	PAGAMENTO DE BOLETO - Banco do Brasil SA	409,48	
000000011	Banco do Brasil S/A - 2	26/10/2022	PAGAMENTO DE BOLETO		409,48
000000005	Caixa	26/10/2022	PAGAMENTO DE BOLETO - Banco do Brasil SA	426,00	
000000011	Banco do Brasil S/A - 2	26/10/2022	PAGAMENTO DE BOLETO		426,00
000000005	Caixa	26/10/2022	PAGAMENTO DE BOLETO - Banco do Brasil SA	606,64	
000000011	Banco do Brasil S/A - 2	26/10/2022	PAGAMENTO DE BOLETO		606,64
000000005	Caixa	26/10/2022	PAGAMENTO DE BOLETO - Banco do Brasil SA	3.902,20	
000000011	Banco do Brasil S/A - 2	26/10/2022	PAGAMENTO DE BOLETO		3.902,20
000000011	Banco do Brasil S/A - 2	26/10/2022	BB RENDE FÁCIL	5.347,31	
000000005	Caixa	26/10/2022	BB RENDE FÁCIL - Banco do Brasil SA		5.347,31
000000011	Banco do Brasil S/A - 2	26/10/2022	BB RENDE FÁCIL	0,01	
000000005	Caixa	26/10/2022	BB RENDE FÁCIL - Banco do Brasil SA		0,01
	TOTAIS DO DIA			24.859,80	24.859,80
000000005	Caixa	27/10/2022	NFE nr 411 ser 1 a MUNICIPIO DE CURITIBA	48.000,00	
000000803	Verba de Produtos com Tributação	27/10/2022	NFE nr 411 ser 1 a MUNICIPIO DE CURITIBA		48.000,00
000000203	Materia Prima em Geral	27/10/2022	NFE nr 17870 ser 1 de PERFIL PERFILADOS DE AÇO LTDA	8.514,00	
000000005	Caixa	27/10/2022	NFE nr 17870 ser 1 de PERFIL PERFILADOS DE AÇO LTDA		8.514,00
000000203	Materia Prima em Geral	27/10/2022	NFE nr 173747 ser 1 de PERFIL PERFILADOS DE AÇO LTDA	258,00	
000000005	Caixa	27/10/2022	NFE nr 173747 ser 1 de PERFIL PERFILADOS DE AÇO LTDA		258,00
000000005	Caixa	27/10/2022	PAGAMENTO DE BOLETO - Banco do Brasil SA	964,80	
000000011	Banco do Brasil S/A - 2	27/10/2022	PAGAMENTO DE BOLETO		964,80
000000011	Banco do Brasil S/A - 2	27/10/2022	BB RENDE FÁCIL	4.073,89	
000000005	Caixa	27/10/2022	BB RENDE FÁCIL - Banco do Brasil SA		4.073,89
000000011	Banco do Brasil S/A - 2	27/10/2022	BB RENDE FÁCIL	0,01	
000000005	Caixa	27/10/2022	BB RENDE FÁCIL - Banco do Brasil SA		0,01
000000005	Caixa	27/10/2022	TED TRANSF.ELETRDISPONIV - Banco do Brasil SA	1.088,00	
000000011	Banco do Brasil S/A - 2	27/10/2022	TED TRANSF.ELETRDISPONIV		1.088,00
000000005	Caixa	27/10/2022	PX - ENVIADO - Banco do Brasil SA	2.000,00	
000000011	Banco do Brasil S/A - 2	27/10/2022	PX - ENVIADO		2.000,00
000000011	Banco do Brasil S/A - 2	27/10/2022	TARIFA PIX ENVIADO - Banco do Brasil SA		

LIVRO DIÁRIO GERAL					
Empresa: TS INDUSTRIA E COMERCIO DE EQUIPAMENTOS LTDA. CNPJ: 30.934.925/0001-70 Endereço: RUA SERGIPE, 1042 Bairro: BELA VISTA Cidade: ERECHIM - RS Folha: 00095			Emp.: 18 Fone: (054)37123-954		
	Emp.: 18 Fone: (054)37123-954	CEP: 99.704-078			
		Período: 01/01/2022 a 31/12/2022			
		Livro: 00008			
Conta	Nome da Conta	Data	Vinhetos	Débito	Crédito
0000000203	Materia Prima em Geral	28/10/2022	NFE nr 81763 ser 2 de EDILSON CESAR DE CARLI	169,40	
0000000005	Caixa	28/10/2022	NFE nr 81768 ser 2 de EDILSON CESAR DE CARLI		1.117,88
0000000203	Materia Prima em Geral	28/10/2022	NFE nr 3837 ser 1 de SEMPRE NOVA DISTRIBUIDORA DE FERRAGENS LTDA	644,00	
0000000005	Caixa	28/10/2022	NFE nr 3837 ser 1 de SEMPRE NOVA DISTRIBUIDORA DE FERRAGENS LTDA	80,00	
0000000005	Caixa	28/10/2022	NFE nr 3837 ser 1 de SEMPRE NOVA DISTRIBUIDORA DE FERRAGENS LTDA		804,00
0000000203	Materia Prima em Geral	28/10/2022	NFE nr 428628 ser 1 de CIA JORNALISTICA J C JARROS	99,00	
0000000005	Caixa	28/10/2022	NFE nr 428628 ser 1 de CIA JORNALISTICA J C JARROS	58,00	
0000000203	Materia Prima em Geral	29/10/2022	NFCE nr 76699 ser 1 de RMC COMERCIO DE MATERIAIS DE CONSTRUCAO LT DA	110,00	
0000000005	Caixa	29/10/2022	NFCE nr 76699 ser 1 de RMC COMERCIO DE MATERIAIS DE CONSTRUCAO LT DA		110,00
0000000203	Materia Prima em Geral	29/10/2022	NFCE nr 76762 ser 1 de RMC COMERCIO DE MATERIAIS DE CONSTRUCAO LT DA	1.018,00	
0000000005	Caixa	29/10/2022	NFCE nr 76762 ser 1 de RMC COMERCIO DE MATERIAIS DE CONSTRUCAO LT DA	1.018,00	
0000000203	Materia Prima em Geral	28/10/2022	NFE nr 22505 ser 1 de KONIG COMERCIO DE FERRAGENS E ACESSORIOS PA RA MOVIS LTDA	190,00	
0000000005	Caixa	28/10/2022	NFE nr 22505 ser 1 de KONIG COMERCIO DE FERRAGENS E ACESSORIOS PA RA MOVIS LTDA		190,00
0000000203	Materia Prima em Geral	28/10/2022	NFE nr 1763 ser 1 de INOVE COMERCIO DE TINTAS LTDA	26,00	
0000000005	Caixa	28/10/2022	NFE nr 1763 ser 1 de INOVE COMERCIO DE TINTAS LTDA	333,00	
0000000203	Materia Prima em Geral	28/10/2022	NFE nr 1763 ser 1 de INOVE COMERCIO DE TINTAS LTDA		353,00
0000000005	Caixa	28/10/2022	NFE nr 3731 ser 1 de ALCINHO KRASUCCI - ME	163,21	
0000000203	Materia Prima em Geral	28/10/2022	NFE nr 3731 ser 1 de ALCINHO KRASUCCI - ME	82,78	
0000000005	Caixa	28/10/2022	NFE nr 3731 ser 1 de ALCINHO KRASUCCI - ME		163,21
0000000203	Materia Prima em Geral	28/10/2022	NFE nr 445 ser 197 de FG ELETRICIDADE LTDA	36,00	
0000000005	Caixa	28/10/2022	NFE nr 445 ser 197 de FG ELETRICIDADE LTDA		88,79
0000000203	Materia Prima em Geral	28/10/2022	NFE nr 3262 ser 1 de METAGRO INDUSTRIA DE PECAS AGRICOLAS LTDA	2.428,68	
0000000005	Caixa	28/10/2022	NFE nr 3262 ser 1 de METAGRO INDUSTRIA DE PECAS AGRICOLAS LTDA		2.428,68
0000001371	Materia de Expediente	28/10/2022	RMC COM MATERIAIS	110,00	
0000000005	Caixa	28/10/2022	RMC COM MATERIAIS	110,00	
0000001371	Materia de Expediente	28/10/2022	RMC COM MATERIAIS CONSTRUÇÃO	1.018,00	
0000000005	Caixa	28/10/2022	RMC COM MATERIAIS CONSTRUÇÃO	1.018,00	
0000000111	Banco do Brasil S/A - 2	28/10/2022	TED-CRÉDITO EM CONTA - Banco do Brasil SA	5.000,00	
0000000005	Caixa	28/10/2022	TED-CRÉDITO EM CONTA - Banco do Brasil SA		5.000,00
0000000111	Banco do Brasil S/A - 2	28/10/2022	PIX - REJEITADO - Banco do Brasil SA	218,00	
0000000005	Caixa	28/10/2022	PIX - REJEITADO - Banco do Brasil SA		218,00
0000000111	Banco do Brasil S/A - 2	28/10/2022	PAGAMENTO DE BOLETO - Banco do Brasil SA	135,00	
0000000005	Caixa	28/10/2022	PAGAMENTO DE BOLETO - Banco do Brasil SA		135,00
0000000111	Banco do Brasil S/A - 2	28/10/2022	PAGAMENTO DE BOLETO - Banco do Brasil SA	1.357,51	
0000000005	Caixa	28/10/2022	PAGAMENTO DE BOLETO - Banco do Brasil SA		1.357,51
0000000111	Banco do Brasil S/A - 2	28/10/2022	PAGAMENTO DE BOLETO - Banco do Brasil SA	1.800,00	
0000000005	Caixa	28/10/2022	PAGAMENTO DE BOLETO - Banco do Brasil SA		1.800,00
0000000111	Banco do Brasil S/A - 2	28/10/2022	GAP GIRO DIG AMORTIZAÇÃO - Banco do Brasil SA	4.082,54	
0000000005	Caixa	28/10/2022	GAP GIRO DIG AMORTIZAÇÃO - Banco do Brasil SA		4.082,54
0000000111	Banco do Brasil S/A - 2	28/10/2022	BG RENDE FÁCIL - Banco do Brasil SA	3.678,43	
0000000005	Caixa	28/10/2022	BG RENDE FÁCIL - Banco do Brasil SA		3.678,43
0000000111	Banco do Brasil S/A - 2	28/10/2022	BG RENDE FÁCIL - Banco do Brasil SA	0,01	
0000000005	Caixa	28/10/2022	BG RENDE FÁCIL - Banco do Brasil SA		0,01
0000000005	Caixa	28/10/2022	TED TRANSFELETRDISPONIV - Banco do Brasil SA	218,00	
0000000111	Banco do Brasil S/A - 2	28/10/2022	TED TRANSFELETRDISPONIV - Banco do Brasil SA	218,00	
0000000005	Caixa	28/10/2022	PDX - ENVIAO - Banco do Brasil SA	218,00	
0000000111	Banco do Brasil S/A - 2	28/10/2022	PDX - ENVIAO - Banco do Brasil SA	300,00	
0000000005	Caixa	28/10/2022	PDX - ENVIAO - Banco do Brasil SA		300,00
0000001453	Despesas Bancárias	28/10/2022	TARIFA PIX ENVIADO - Banco do Brasil SA	2,87	
0000000011	Banco do Brasil S/A - 2	28/10/2022	TARIFA PIX ENVIADO		2,87
0000001453	Despesas Bancárias	28/10/2022	TAR DOCATED ELETRÓNICO - Banco do Brasil SA	11,00	
0000000011	Banco do Brasil S/A - 2	28/10/2022	TAR DOCATED ELETRÓNICO		11,00
0000000001	Simplex Nacional Parcelamento	28/10/2022	IMP0ST0S - Banco do Brasil SA	2.261,10	
0000000011	Banco do Brasil S/A - 2	28/10/2022	IMP0ST0S		2.261,10
0000000005	Caixa	28/10/2022	DEBITO EMISSÃO TED MESMA TITULARIDADE - Sicoob	5.000,00	
0000000019	Banco Sicoob S.A. - 1	28/10/2022	DEBITO EMISSÃO TED MESMA TITULARIDADE		5.000,00
	TOTAIS DO DIA			31.458,12	31.458,12
0000000005	Caixa	31/10/2022	NFE nr 412 ser 1 de MUNICIPIO DE VACARIA	3.450,00	
0000000803	Venda de Produtos com Tributação	31/10/2022	NFE nr 412 ser 1 de MUNICIPIO DE VACARIA		3.450,00
0000000203	Materia Prima em Geral	31/10/2022	NFE nr 3266 ser 1 de METAGRO INDUSTRIA DE PECAS AGRICOLAS LTDA	384,70	
0000000005	Caixa	31/10/2022	NFE nr 3266 ser 1 de METAGRO INDUSTRIA DE PECAS AGRICOLAS LTDA		384,70
0000000203	Materia Prima em Geral	31/10/2022	NFE nr 6428 ser 9 de ALTO URUGUAI COMERCIO DE GASES LTDA	576,00	
0000000005	Caixa	31/10/2022	NFE nr 6428 ser 9 de ALTO URUGUAI COMERCIO DE GASES LTDA		576,00
0000000203	Materia Prima em Geral	31/10/2022	NFE nr 173889 ser 1 de PERFIL PERFILADOS DE AÇO LTDA	45,00	
0000000005	Caixa	31/10/2022	NFE nr 173889 ser 1 de PERFIL PERFILADOS DE AÇO LTDA		45,00
0000001371	Materia de Expediente	31/10/2022	CONSTRUMAD	137,00	
0000000005	Caixa	31/10/2022	CONSTRUMAD		137,00
0000001312	Despesas com Viagens	31/10/2022	ALIMENTAÇÃO	46,90	
0000000005	Caixa	31/10/2022	ALIMENTAÇÃO		46,90

Junta Comercial do Estado do Rio Grande do Sul
Este Livro foi protocolado sob o nº 23/101.453-8 no dia 31/03/2023. Os dados de autenticação estão contidos no Termo de Autenticação que deverá ser validado conforme informações constantes do mesmo.

LIVRO DIÁRIO GERAL					
Empresa: TS INDUSTRIA E COMERCIO DE EQUIPAMENTOS LTDA. CNPJ: 30.934.925/0001-70 Endereço: RUA SERGIPE, 1042 Bairro: BELA VISTA Cidade: ERECHIM - RS Folha: 00098			Emp.: 18 Fone: (054)37123-954		
	Emp.: 18 Fone: (054)37123-954	CEP: 99.704-078			
		Período: 01/01/2022 a 31/12/2022			
		Livro: 00008			
Conta	Nome da Conta	Data	Vinhetos	Débito	Crédito
0000000111	Banco do Brasil S/A - 2	31/10/2022	TED-CRÉDITO EM CONTA	5.000,00	
0000000005	Caixa	31/10/2022	TED-CRÉDITO EM CONTA - Banco do Brasil SA		5.000,00
0000000005	Caixa	31/10/2022	TAR PAG SALAR CRÉD CONTA - Banco do Brasil SA	13,08	
0000000111	Banco do Brasil S/A - 2	31/10/2022	TAR PAG SALAR CRÉD CONTA		13,08
0000000005	Caixa	31/10/2022	PAGAMENTO DE BOLETO - Banco do Brasil SA	154,00	
0000000111	Banco do Brasil S/A - 2	31/10/2022	PAGAMENTO DE BOLETO - Banco do Brasil SA		154,00
0000000005	Caixa	31/10/2022	PAGAMENTO DE BOLETO - Banco do Brasil SA	172,50	
0000000111	Banco do Brasil S/A - 2	31/10/2022	PAGAMENTO DE BOLETO - Banco do Brasil SA		172,50
0000000005	Caixa	31/10/2022	PAGAMENTO DE BOLETO - Banco do Brasil SA	932,06	
0000000111	Banco do Brasil S/A - 2	31/10/2022	PAGAMENTO DE BOLETO - Banco do Brasil SA		932,06
0000000005	Caixa	31/10/2022	SAGUE NO TAA - Banco do Brasil SA	1.000,00	
0000000111	Banco do Brasil S/A - 2	31/10/2022	SAGUE NO TAA		1.000,00
0000000005	Caixa	31/10/2022	PAGAMENTO DE BOLETO - Banco do Brasil SA	1.127,68	
0000000111	Banco do Brasil S/A - 2	31/10/2022	PAGAMENTO DE BOLETO		1.127,68
0000001451	Juros Sobre Financiamentos	31/10/2022	COBRANÇA DE JÚROS - Banco do Brasil SA	45,68	
0000000011	Banco do Brasil S/A - 2	31/10/2022	COBRANÇA DE JÚROS		45,68
0000000005	Caixa	31/10/2022	DEBITO EMISSÃO TED MESMA TITULARIDADE - Sicoob	5.000,00	
0000000111	Banco Sicoob S.A. - 1	31/10/2022	DEBITO EMISSÃO TED MESMA TITULARIDADE		5.000,00
0000000005	Caixa	31/10/2022	CHEQUE COMPE INTEGRADA - Sicoob	5.000,00	
0000000111	Banco Sicoob S.A. - 1	31/10/2022	CHEQUE COMPE INTEGRADA		5.000,00
0000000005	Caixa	31/10/2022	COMPRA MASTERCARD MAESTRO - Sicoob	4,00	
0000000111	Banco Sicoob S.A. - 1	31/10/2022	COMPRA MASTERCARD MAESTRO		4,00
0000001453	Despesas Bancárias	31/10/2022	TED INTERNET - Sicoob	4,00	
0000000011	Banco Sicoob S.A. - 1	31/10/2022	TED INTERNET		4,00
0000000005	Caixa	31/10/2022	Valor do Simples Nacional - Regime de Competência Gerados no mês	6.286,83	
0000000005	Caixa	31/10/2022	Valor do Simples Nacional - Regime de Competência Gerados no mês		6.286,83
0000011334	Salários	31/10/2022	HORAS DIURNAS NORMAIS 10/2022	12.550,22	
0000011334	Salários	31/10/2022	HORAS FALTAS INJUSTIFICADA DIU 10/2022		308,97
0000011334	Salários	31/10/2022	INSALUBRIDADE 10/2022	1.320,89	
0000005533	Previdência Social a Pagar	31/10/2022	INSS (empregados) 10/2022		1.403,87
000001342	FGTS	31/10/2022	FGTS 10/2022	1.324,60	
0000005534	FGTS a Pagar	31/10/2022	FGTS 10/2022		1.324,60
0000011334	Salários	31/10/2022	HORAS EXTRAS DIURNAS 50% 10/2022	353,56	
0000011334	Salários	31/10/2022	HORAS EXTRAS 100% 10/2022	274,54	
0000011334	Salários	31/10/2022	10/2022	27,90	
0000011334	Salários	31/10/2022	HORAS DIURNAS LIC MED ATE 15 DIAS 10/2022	643,33	
0000011334	Salários	31/10/2022	DESCONTO DE VALES 10/2022		658,85
000001339	Rescisões	31/10/2022	FERIAS PROPRC DIURNAS RECISAO 10/2022	3.571,87	
000000520	Venda de Produtos com ST de ICM	31/10/2022	HORAS EXTRAS NOTURNAS 100% 10/2022		279,02
000001341	Previdência Social	31/10/2022	INSS S/ 13 SALARIO 10/2022		174,89
0000011334	Salários	31/10/2022	DSR REFLEXO HORAS EXTRAS 10/2022	126,19	
0000011339	Rescisões	31/10/2022	13 SALARIO RECISAO 10/2022		2.143,00
0000011334	Salários	31/10/2022	LIQUIDO RECISAO 10/2022		7.754,63
0000011334	Salários	31/10/2022	MEDIA VALORES VARIÁVEIS FERIAS 10/2022	91,29	
0000011339	Rescisões	31/10/2022	SALDO DE SALARIO 10/2022	1.285,83	
0000011334	Salários	31/10/2022	DSR ADICIONAL NOT	3,35	
0000011339	Rescisões	31/10/2022	1/3 FERIAS PROPRC RECISAO 10/2022	1.221,01	
0000005534	FGTS a Pagar	31/10/2022	FGTS S/ 13 SALARIO 10/2022	171,44	
000001342	FGTS	31/10/2022	FGTS S/ 13 SALARIO 10/2022		171,44
0000005532	Salários a Pagar	31/10/2022	provisão de Salário a Pagar (líquido) 10/2022		13.136,36
000000554	IRRF a Racionar	31/10/2022	Ir e racionar de Matéria Prima		458,43
0000000005	Caixa	31/10/2022	CUSTO	68.456,19	
	TOTAIS DO DIA			124.284,58	69.456,19
	TOTAIS DO MES			1.114.727,78	1.114.727,78
0000001312	Despesas com Viagens	01/11/2022	LANCHE	15,00	
0000000005	Caixa	01/11/2022	LANCHE		15,00
0000000005	Caixa	01/11/2022	NFE nr 173972 ser 1 de PERFIL PERFILADOS DE AÇO LTDA	1.450,00	
0000000203	Materia Prima em Geral	01/11/2022	NFE nr 337056 ser 1 de O.V.D. IMPORTADORA E DISTRIBUIDORA LTDA	155,63	
0000000005	Caixa	01/11/2022	NFE nr 337056 ser 1 de O.V.D. IMPORTADORA E DISTRIBUIDORA LTDA		155,63
0000001516	Outras Recotas	01/11/2022	NFE nr 337056 ser 1 de O.V.D. IMPORTADORA E DISTRIBUIDORA LTDA		3.321,00
0000000203	Materia Prima em Geral	01/11/2022	NFE nr 337056 ser 1 de O.V.D. IMPORTADORA E DISTRIBUIDORA LTDA		3.321,00
0000000005	Caixa	01/11/2022	NFE nr 170693 ser 10 de COM E TRANSP DE COB POSTAL LTDA	316,76	
0000000203	Materia Prima em Geral	01/11/2022	NFCE nr 170693 ser 10 de COM E TRANSP DE COB POSTAL LTDA		316,76
0000000005	Caixa	01/11/2022	PAGAMENTO DE BOLETO - Banco do Brasil SA	27,95	
0000000111	Banco do Brasil S/A - 2	01/11/2022	PAGAMENTO DE BOLETO		27,95
0000000005	Caixa	01/11/2022	PAGAMENTO DE BOLETO - Banco do Brasil SA	348,00	
0000000111	Banco do Brasil S/A - 2	01/11/2022	PAGAMENTO DE BOLETO		348,00
0000000005	Caixa	01/11/2022	TED TRANSFELETRDISPONIV - Banco do Brasil SA	2.800,00	
0000000111	Banco do Brasil S/A - 2	01/11/2022	TED TRANSFELETRDISPONIV		2.800,00
0000000005	Caixa	01/11/2022	CHEQUE COMPENSADO - Banco do Brasil SA	745,00	
0000000111	Banco do Brasil S/A - 2	01/11/2022	CHEQUE COMPENSADO		3.745,00

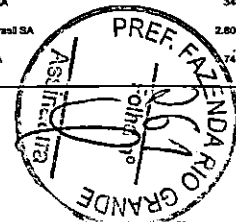

Junta Comercial do Estado do Rio Grande do Sul
Este Livro foi protocolado sob o nº 23/101.453-8 no dia 31/03/2023. Os dados de autenticação estão contidos no Termo de Autenticação que deverá ser validado conforme informações constantes do mesmo.

LIVRO DIÁRIO GERAL

Empresa: TS INDUSTRIA E COMERCIO DE EQUIPAMENTOS LTDA.
 CNPJ: 30.934.925/0001-70 IE: 0390179647
 Endereço: RUA SERGIPE, 1042
 Bairro: BELA VISTA
 Cidade: ERECHIM-RS
 Folha: 00097 Livro: 00006

Emp.: 18
 Fone: (054)37123-954
 CEP: 99.704-078
 Período: 01/01/2022 a 31/12/2022

Conta	Nome da Conta	Data	Histórico	Débito	Crédito
0000001453	Despesa Bancária	01/11/2022	COBRANÇA DE LOJ.F. - Banco do Brasil SA	23,77	
0000000011	Banco do Brasil S/A - 2	01/11/2022	COBRANÇA DE LOJ.F.		23,77
0000000005	Caixa	01/11/2022	JUROS CONTA GARANTIDA - Sicob	18,32	
0000000018	Banco Sicob S.A. - 1	01/11/2022	JUROS CONTA GARANTIDA		18,32
0000001453	Despesa Bancária	01/11/2022	DEBJOF - Sicob	0,40	
0000000018	Banco Sicob S.A. - 1	01/11/2022	DEBJOF		0,40
0000001453	Despesa Bancária	01/11/2022	TED INTERNET - Sicob	4,00	
0000000018	Banco Sicob S.A. - 1	01/11/2022	TED INTERNET		4,00
0000001453	Despesa Bancária	01/11/2022	TARIFA PRÉ-DEPÓSITO - Sicob	4,12	
0000000018	Banco Sicob S.A. - 1	01/11/2022	TARIFA PRÉ-DEPÓSITO		4,12
0000001453	Despesa Bancária	01/11/2022	DEBJOF - Sicob	38,86	
0000000018	Banco Sicob S.A. - 1	01/11/2022	DEBJOF		38,86
TOTAIS DO DIA				12.284,51	12.284,51
0000000005	Caixa	03/11/2022	NFE nº 413 ser 1 a Município de Lagoa Vermelha	5.827,00	
0000000803	Venda de Produtos com Tributação	03/11/2022	NFE nº 413 ser 1 a Município de Lagoa Vermelha		5.827,00
0000002023	Materia Prima em Geral	03/11/2022	NFE nº 711888 ser 1 de JOMARCA INDUSTRIAL DE PARAFUSOS LTDA	331,39	
0000000005	Caixa	03/11/2022	NFE nº 711888 ser 1 de JOMARCA INDUSTRIAL DE PARAFUSOS LTDA	3.517,50	
0000000005	Caixa	03/11/2022	NFE nº 711888 ser 1 de JOMARCA INDUSTRIAL DE PARAFUSOS LTDA	3.517,50	
0000000005	Caixa	03/11/2022	NFE nº 711888 ser 1 de JOMARCA INDUSTRIAL DE PARAFUSOS LTDA	331,39	
0000000011	Banco do Brasil S/A - 2	03/11/2022	TED-CRÉDITO EM CONTA	15,000,00	
0000000005	Caixa	03/11/2022	TED-CRÉDITO EM CONTA - Banco do Brasil SA		15,000,00
0000000005	Caixa	03/11/2022	PAGAMENTO DE BOLETO - Banco do Brasil SA	578,00	
0000000011	Banco do Brasil S/A - 2	03/11/2022	PAGAMENTO DE BOLETO		578,00
0000000005	Caixa	03/11/2022	SB RENDE FÁCIL - Banco do Brasil SA	7.434,56	
0000000011	Banco do Brasil S/A - 2	03/11/2022	SB RENDE FÁCIL		7.434,56
TOTAIS DO DIA				32.786,47	32.786,47
0000000005	Caixa	04/11/2022	NFE nº 414 ser 1 a MUNICÍPIO DE ERECHIM	16.790,00	
0000000803	Venda de Produtos com Tributação	04/11/2022	NFE nº 414 ser 1 a MUNICÍPIO DE ERECHIM		16.790,00
0000002023	Materia Prima em Geral	04/11/2022	NFE nº 148768 ser 1 de TRIMETAIS BENEFICIAMENTO DE ADO LTDA	2.135,73	
0000000005	Caixa	04/11/2022	NFE nº 148768 ser 1 de TRIMETAIS BENEFICIAMENTO DE ADO LTDA	2.135,73	
0000002023	Materia Prima em Geral	04/11/2022	NFE nº 22523 ser 1 de KONIG COMERCIO DE FERRAGENS E ACESSÓRIOS PARA MOVEIS LTDA	60,80	
0000000005	Caixa	04/11/2022	NFE nº 22523 ser 1 de KONIG COMERCIO DE FERRAGENS E ACESSÓRIOS PARA MOVEIS LTDA	60,80	
000000907	Fretes sobre Produtos	04/11/2022	CTE nº 109362 ser 1 de TRANSPORTADORA NORTE GAUCHO LTDA - EPP	192,09	
0000000005	Caixa	04/11/2022	CTE nº 109362 ser 1 de TRANSPORTADORA NORTE GAUCHO LTDA - EPP	192,09	
000000907	Fretes sobre Produtos	04/11/2022	CTE nº 171134 ser 13 de SAO CRISTOVAO DO SUL - EXPRESSO SAO MIGUEL LTDA	194,50	
0000000005	Caixa	04/11/2022	CTE nº 171134 ser 13 de SAO CRISTOVAO DO SUL - EXPRESSO SAO MIGUEL LTDA	194,50	
0000000011	Banco do Brasil S/A - 2	04/11/2022	CAP GIRO DIGIT LIBERAÇÃO - Banco do Brasil SA	100,000,00	
0000000005	Caixa	04/11/2022	CAP GIRO DIGIT LIBERAÇÃO - Banco do Brasil SA		100,000,00
0000000005	Caixa	04/11/2022	PAGAMENTO DE BOLETO - Banco do Brasil SA	85,00	
0000000011	Banco do Brasil S/A - 2	04/11/2022	PAGAMENTO DE BOLETO		85,00
0000000005	Caixa	04/11/2022	COMISSÃO FLAT - Banco do Brasil SA	100,00	
0000000011	Banco do Brasil S/A - 2	04/11/2022	COMISSÃO FLAT		100,00
0000000005	Caixa	04/11/2022	PAGAMENTO DE BOLETO - Banco do Brasil SA	822,88	
0000000011	Banco do Brasil S/A - 2	04/11/2022	PAGAMENTO DE BOLETO		822,88
0000000005	Caixa	04/11/2022	FOLHA DE PAGAMENTO - Banco do Brasil SA	9.579,29	
0000000011	Banco do Brasil S/A - 2	04/11/2022	FOLHA DE PAGAMENTO		9.579,29
0000000005	Caixa	04/11/2022	BB RENDE FÁCIL - Banco do Brasil SA	22.964,34	
0000000011	Banco do Brasil S/A - 2	04/11/2022	BB RENDE FÁCIL		22.964,34
0000000011	Banco do Brasil S/A - 2	04/11/2022	TED DEVOLVIDA	2.422,89	
0000000005	Caixa	04/11/2022	TED DEVOLVIDA - Banco do Brasil SA		2.422,89
0000000009	Caixa	04/11/2022	TED TRANSF.ELETR.DISPNIV - Banco do Brasil SA	600,00	
0000000011	Banco do Brasil S/A - 2	04/11/2022	TED TRANSF.ELETR.DISPNIV		600,00
0000000005	Caixa	04/11/2022	TED TRANSF.ELETR.DISPNIV - Banco do Brasil SA	658,50	
0000000011	Banco do Brasil S/A - 2	04/11/2022	TED TRANSF.ELETR.DISPNIV		658,50
0000000005	Caixa	04/11/2022	TED TRANSF.ELETR.DISPNIV - Banco do Brasil SA	903,27	
0000000011	Banco do Brasil S/A - 2	04/11/2022	TED TRANSF.ELETR.DISPNIV		903,27
0000000005	Caixa	04/11/2022	TED TRANSF.ELETR.DISPNIV - Banco do Brasil SA	1.047,73	
0000000011	Banco do Brasil S/A - 2	04/11/2022	TED TRANSF.ELETR.DISPNIV		1.047,73
0000000005	Caixa	04/11/2022	TED TRANSF.ELETR.DISPNIV - Banco do Brasil SA	2.422,89	
0000000011	Banco do Brasil S/A - 2	04/11/2022	TED TRANSF.ELETR.DISPNIV		2.422,89
0000000005	Caixa	04/11/2022	TED TRANSF.ELETR.DISPNIV - Banco do Brasil SA	2.788,40	
0000000011	Banco do Brasil S/A - 2	04/11/2022	TED TRANSF.ELETR.DISPNIV		2.788,40
0000000005	Caixa	04/11/2022	TED TRANSF.ELETR.DISPNIV - Banco do Brasil SA	3.000,00	
0000000011	Banco do Brasil S/A - 2	04/11/2022	TED TRANSF.ELETR.DISPNIV		3.000,00
0000000005	Caixa	04/11/2022	TED TRANSF.ELETR.DISPNIV - Banco do Brasil SA	24.000,00	
0000000011	Banco do Brasil S/A - 2	04/11/2022	TED TRANSF.ELETR.DISPNIV		24.000,00
0000000005	Caixa	04/11/2022	TED TRANSF.ELETR.DISPNIV - Banco do Brasil SA	33.000,00	
0000000011	Banco do Brasil S/A - 2	04/11/2022	TED TRANSF.ELETR.DISPNIV		33.000,00
000000904	Custo de Materia Prima	04/11/2022	TRANSFERÊNCIA ENVIADA - Banco do Brasil SA	300,00	
0000000011	Banco do Brasil S/A - 2	04/11/2022	TRANSFERÊNCIA ENVIADA		300,00
0000000011	Banco do Brasil S/A - 2	04/11/2022	TAR DOC/TED ELETRÔNICO - Banco do Brasil SA		300,00

LIVRO DIÁRIO GERAL

Empresa: TS INDUSTRIA E COMERCIO DE EQUIPAMENTOS LTDA.
 CNPJ: 30.934.925/0001-70 IE: 0390179647
 Endereço: RUA SERGIPE, 1042
 Bairro: BELA VISTA
 Cidade: ERECHIM-RS
 Folha: 00098 Livro: 00006

Emp.: 18
 Fone: (054)37123-954
 CEP: 99.704-078
 Período: 01/01/2022 a 31/12/2022

Conta	Nome da Conta	Data	Histórico	Débito	Crédito
0000001453	Despesa Bancária	04/11/2022	TAR DOC/TED ELETRÔNICO	11,00	
0000000011	Banco do Brasil S/A - 2	04/11/2022	TAR DOC/TED ELETRÔNICO		11,00
0000001453	Despesa Bancária	04/11/2022	TAR DOC/TED ELETRÔNICO - Banco do Brasil SA	11,00	
0000000011	Banco do Brasil S/A - 2	04/11/2022	TAR DOC/TED ELETRÔNICO		11,00
0000001453	Despesa Bancária	04/11/2022	TAR DOC/TED ELETRÔNICO - Banco do Brasil SA	11,00	
0000000011	Banco do Brasil S/A - 2	04/11/2022	TAR DOC/TED ELETRÔNICO		11,00
0000001453	Despesa Bancária	04/11/2022	TAR DOC/TED ELETRÔNICO - Banco do Brasil SA	11,00	
0000000011	Banco do Brasil S/A - 2	04/11/2022	TAR DOC/TED ELETRÔNICO		11,00
0000001453	Despesa Bancária	04/11/2022	TAR DOC/TED ELETRÔNICO - Banco do Brasil SA	11,00	
0000000011	Banco do Brasil S/A - 2	04/11/2022	TAR DOC/TED ELETRÔNICO		11,00
0000000011	Banco do Brasil S/A - 2	04/11/2022	TAR DOC/TED ELETRÔNICO		11,00
0000001453	Despesa Bancária	04/11/2022	TAR DOC/TED ELETRÔNICO - Banco do Brasil SA	11,00	
0000000011	Banco do Brasil S/A - 2	04/11/2022	TAR DOC/TED ELETRÔNICO		11,00
0000000011	Banco do Brasil S/A - 2	04/11/2022	TAR DOC/TED ELETRÔNICO		11,00
0000000018	Banco Sicob S.A. - 1	04/11/2022	CRÉD.TED-STR	24.000,00	
0000000005	Caixa	04/11/2022	CRÉD.TED-STR - Sicob		24.000,00
TOTAIS DO DIA				248.075,31	248.075,31
0000002023	Materia Prima em Geral	07/11/2022	NFE nº 12483 ser 2 de Couraeta Indústria e Comércio Ltda	1.507,60	
0000000005	Caixa	07/11/2022	NFE nº 12483 ser 2 de Couraeta Indústria e Comércio Ltda	1.507,60	
0000002023	Materia Prima em Geral	07/11/2022	NFE nº 3787 ser 0 de PROTEGGERE INDUSTRIA E COMERCIO DE EPIS ERELI	189,00	
0000000005	Caixa	07/11/2022	NFE nº 3787 ser 0 de PROTEGGERE INDUSTRIA E COMERCIO DE EPIS ERELI	189,00	
0000002023	Materia Prima em Geral	07/11/2022	NFE nº 22747 ser 1 de STARFK COMERCIO DE FERRAGENS LTDA	1.814,06	
0000000005	Caixa	07/11/2022	NFE nº 22747 ser 1 de STARFK COMERCIO DE FERRAGENS LTDA	1.814,06	
0000001383	Despesa com Cartório	07/11/2022	CARTORIO	101,00	
0000000005	Caixa	07/11/2022	CARTORIO	101,00	
0000001383	Despesa com Cartório	07/11/2022	CARTORIO	101,00	
0000000005	Caixa	07/11/2022	CARTORIO	101,00	
0000000005	Caixa	07/11/2022	PAGAMENTO DE BOLETO - Banco do Brasil SA	80,00	
0000000011	Banco do Brasil S/A - 2	07/11/2022	PAGAMENTO DE BOLETO		80,00
0000000005	Caixa	07/11/2022	PAGAMENTO DE BOLETO - Banco do Brasil SA	100,00	
0000000011	Banco do Brasil S/A - 2	07/11/2022	PAGAMENTO DE BOLETO		100,00
0000000005	Caixa	07/11/2022	PAGAMENTO DE BOLETO - Banco do Brasil SA	120,00	
0000000011	Banco do Brasil S/A - 2	07/11/2022	PAGAMENTO DE BOLETO		120,00
0000000005	Caixa	07/11/2022	PAGAMENTO DE BOLETO - Banco do Brasil SA	180,00	
0000000011	Banco do Brasil S/A - 2	07/11/2022	PAGAMENTO DE BOLETO		180,00
0000000005	Caixa	07/11/2022	PAGAMENTO DE BOLETO - Banco do Brasil SA	200,00	
0000000011	Banco do Brasil S/A - 2	07/11/2022	PAGAMENTO DE BOLETO		200,00
0000000005	Caixa	07/11/2022	PAGAMENTO DE BOLETO - Banco do Brasil SA	235,00	
0000000011	Banco do Brasil S/A - 2	07/11/2022	PAGAMENTO DE BOLETO		235,00
0000000005	Caixa	07/11/2022	PAGAMENTO DE BOLETO - Banco do Brasil SA	265,00	
0000000011	Banco do Brasil S/A - 2	07/11/2022	PAGAMENTO DE BOLETO		265,00
0000000005	Caixa	07/11/2022	PAGAMENTO DE BOLETO - Banco do Brasil SA	808,06	
0000000011	Banco do Brasil S/A - 2	07/11/2022	PAGAMENTO DE BOLETO		808,06
0000000005	Caixa	07/11/2022	PAGAMENTO DE BOLETO - Banco do Brasil SA	1.118,00	
0000000011	Banco do Brasil S/A - 2	07/11/2022	PAGAMENTO DE BOLETO		1.118,00
0000000005	Caixa	07/11/2022	SB RENDE FÁCIL - Banco do Brasil SA	17.485,52	
0000000011	Banco do Brasil S/A - 2	07/11/2022	SB RENDE FÁCIL		17.485,52
0000000005	Caixa	07/11/2022	TED TRANSF.ELETR.DISPNIV - Banco do Brasil SA	2.422,89	
0000000011	Banco do Brasil S/A - 2	07/11/2022	TED TRANSF.ELETR.DISPNIV		2.422,89
0000000005	Caixa	07/11/2022	TED TRANSF.ELETR.DISPNIV - Banco do Brasil SA	3.000,00	
0000000011	Banco do Brasil S/A - 2	07/11/2022	TED TRANSF.ELETR.DISPNIV		3.000,00
0000000005	Caixa	07/11/2022	PIX - ENVIADO - Banco do Brasil SA	400,00	
0000000011	Banco do Brasil S/A - 2	07/11/2022	PIX - ENVIADO		400,00
0000000005	Caixa	07/11/2022	PIX - ENVIADO - Banco do Brasil SA	2.500,00	
0000000011	Banco do Brasil S/A - 2	07/11/2022	PIX - ENVIADO		2.500,00
0000000005	Caixa	07/11/2022	PIX - ENVIADO - Banco do Brasil SA	3.452,00	
0000000011	Banco do Brasil S/A - 2	07/11/2022	PIX - ENVIADO		3.452,00
000000904	Custo de Materia Prima	07/11/2022	TRANSFERÊNCIA ENVIADA - Banco do Brasil SA	252,02	
0000000011	Banco do Brasil S/A - 2	07/11/2022	TRANSFERÊNCIA ENVIADA		252,02
000000904	Custo de Materia Prima	07/11/2022	TRANSFERÊNCIA ENVIADA - Banco do Brasil SA	500,00	
0000000011	Banco do Brasil S/A - 2	07/11/2022	TRANSFERÊNCIA ENVIADA		500,00
0000001378	Despesa Telefônicas	07/11/2022	PAGTO CONTA TELEFONE - Banco do Brasil SA	340,53	
0000000011	Banco do Brasil S/A - 2	07/11/2022	PAGTO CONTA TELEFONE		340,53
0000001453	Despesa Bancária	07/11/2022	TAR DOC/TED ELETRÔNICO - Banco do Brasil SA	11,00	
0000000011	Banco do Brasil S/A - 2	07/11/2022	TAR DOC/TED ELETRÔNICO		11,00
0000001453	Despesa Bancária	07/1			

LIVRO DIÁRIO GERAL

Empresa: TS INDÚSTRIA E COMÉRCIO DE EQUIPAMENTOS LTDA. Emp.: 18
 CNPJ: 30.934.925/0001-70 I.E.: 0390179647 Fone: (054)37123-954
 Endereço: RUA SERGIPE, 1042
 Bairro: BELA VISTA
 Cidade: ERECHIM - RS CEP: 99.704-078
 Folha: 00099 Livro: 00006 Período: 01/01/2022 a 31/12/2022

Conta	Nome da Conta	Data	Histórico	Débito	Crédito
000000532	Salários a Pagar	07/11/2022	pgto líquido de salário ALBERTO LUIS DUTRA 10/2022	2.859,25	
000000005	Caixa	07/11/2022	pgto de salários(empregados) ALBERTO LUIS DUTRA 10/2022		2.859,25
000000532	Salários a Pagar	07/11/2022	pgto líquido de salário CARLOS AUGUSTO DE BARCELLOS FERNANDES 10/2022	2.789,80	
000000005	Caixa	07/11/2022	pgto de salários(empregados) CARLOS AUGUSTO DE BARCELLOS FERNANDES 10/2022		2.789,80
000000532	Salários a Pagar	07/11/2022	pgto líquido de salário CLAUDEMIR ANTONIO HAVNI 10/2022	1.473,43	
000000005	Caixa	07/11/2022	pgto de salários(empregados) CLAUDEMIR ANTONIO HAVNI 10/2022		1.473,43
000000532	Salários a Pagar	07/11/2022	pgto líquido de salário FABIANO GABRIEL DOS SANTOS 10/2022	1.641,24	
000000005	Caixa	07/11/2022	pgto de salários(empregados) FABIANO GABRIEL DOS SANTOS 10/2022		1.641,24
000000532	Salários a Pagar	07/11/2022	pgto líquido de salário JOSE EVARISTO OLIVEIRA DE FREITAS 10/2022	1.826,16	
000000005	Caixa	07/11/2022	pgto de salários(empregados) JOSE EVARISTO OLIVEIRA DE FREITAS 10/2022		1.826,16
000000532	Salários a Pagar	07/11/2022	pgto líquido de salário MAURO VOLMIR ANTUNES 10/2022	2.024,21	
000000005	Caixa	07/11/2022	pgto de salários(empregados) MAURO VOLMIR ANTUNES 10/2022		2.024,21
000000532	Salários a Pagar	07/11/2022	pgto líquido de salário LISIANE ROBERTA MIRANDA 10/2022	503,25	
000000005	Caixa	07/11/2022	pgto de salários(empregados) LISIANE ROBERTA MIRANDA 10/2022		503,25
TOTAS DO DIA				51.820,06	51.820,06
000000005	Caixa	08/11/2022	NFE nr 415 ser 1 e MUNICIPIO DE MOCIM DAS CRUZES	72.205,10	
000000203	Materia Prima em Geral	08/11/2022	NFE nr 10893 ser 1 de BHG EQUIPAMENTOS E INFORMATICA LTDA - ME	229,00	
000000005	Caixa	08/11/2022	NFE nr 10893 ser 1 de BHG EQUIPAMENTOS E INFORMATICA LTDA - ME		229,00
000001312	Despesas com Viagens	08/11/2022	REFEÇÃO	35,90	
000000005	Caixa	08/11/2022	REFEÇÃO		35,90
000001371	Material de Expediente	08/11/2022	AGUA 20 LITROS	18,00	
000000005	Caixa	08/11/2022	AGUA 20 LITROS		18,00
000000011	Banco do Brasil S/A - 2	08/11/2022	BB RENDE FÁCIL	11.461,90	
000000005	Caixa	08/11/2022	BB RENDE FÁCIL - Banco do Brasil SA		11.461,90
000000011	Banco do Brasil S/A - 2	08/11/2022	BB RENDE FÁCIL	0,02	
000000005	Caixa	08/11/2022	BB RENDE FÁCIL - Banco do Brasil SA		0,02
000000005	Caixa	08/11/2022	PIX - ENVIADO - Banco do Brasil SA	10.824,35	
000000011	Banco do Brasil S/A - 2	08/11/2022	PIX - ENVIADO		10.824,35
000001387	Despesa com Energia Elétrica	08/11/2022	PAGAMENTO CONTA LUZ - Banco do Brasil SA	627,57	
000000011	Banco do Brasil S/A - 2	08/11/2022	PAGAMENTO CONTA LUZ		627,57
000001453	Despesas Bancárias	08/11/2022	TARIFA PIX ENVIADO - Banco do Brasil SA	10,00	
000000011	Banco do Brasil S/A - 2	08/11/2022	TARIFA PIX ENVIADO		10,00
TOTAS DO DIA				95.411,84	95.411,84
000000203	Materia Prima em Geral	09/11/2022	NFE nr 172418 ser 10 de COM E TRANSP DE COMB POSTAL LTDA	150,00	
000000005	Caixa	09/11/2022	NFE nr 172418 ser 10 de COM E TRANSP DE COMB POSTAL LTDA		150,00
000001371	Material de Expediente	09/11/2022	MATERIAIS P CONSTRUÇÃO	30,90	
000000005	Caixa	09/11/2022	MATERIAIS P CONSTRUÇÃO		30,90
000001312	Despesas com Viagens	09/11/2022	REFEÇÃO	31,80	
000000005	Caixa	09/11/2022	REFEÇÃO		31,80
000001312	Despesas com Viagens	09/11/2022	REFEÇÃO	11,30	
000000005	Caixa	09/11/2022	REFEÇÃO		11,30
000000011	Banco do Brasil S/A - 2	09/11/2022	PAGAMENTO DE BOLETO - Banco do Brasil SA	158,55	
000000005	Caixa	09/11/2022	PAGAMENTO DE BOLETO - Banco do Brasil SA		158,55
000000011	Banco do Brasil S/A - 2	09/11/2022	PAGAMENTO DE BOLETO - Banco do Brasil SA	409,49	
000000005	Caixa	09/11/2022	PAGAMENTO DE BOLETO		409,49
000000011	Banco do Brasil S/A - 2	09/11/2022	BB RENDE FÁCIL	1.451,78	
000000005	Caixa	09/11/2022	BB RENDE FÁCIL - Banco do Brasil SA		1.451,78
000000011	Banco do Brasil S/A - 2	09/11/2022	BB RENDE FÁCIL	0,02	
000000005	Caixa	09/11/2022	BB RENDE FÁCIL - Banco do Brasil SA		0,02
000000005	Caixa	09/11/2022	PIX - ENVIADO - Banco do Brasil SA	1.322,50	
000000011	Banco do Brasil S/A - 2	09/11/2022	PIX - ENVIADO		1.322,50
000000503	Banco do Brasil S/A - 1	09/11/2022	BB GIRO PRONAMPE - Banco do Brasil SA	3.597,57	
000000011	Banco do Brasil S/A - 2	09/11/2022	BB GIRO PRONAMPE		3.597,57
000000934	Custo de Materia Prima	09/11/2022	TRANSPERENCIA ENVIADA - Banco do Brasil SA	1.950,00	
000000011	Banco do Brasil S/A - 2	09/11/2022	TRANSPERENCIA ENVIADA		1.950,00
000001453	Despesas Bancárias	09/11/2022	TARIFA PIX ENVIADO - Banco do Brasil SA	10,00	
000000011	Banco do Brasil S/A - 2	09/11/2022	TARIFA PIX ENVIADO		10,00
0000001410	Impostos e Taxas Estaduais	09/11/2022	IMPOSTOS - Banco do Brasil SA	57,34	
000000011	Banco do Brasil S/A - 2	09/11/2022	IMPOSTOS		57,34
TOTAS DO DIA				9.179,25	9.179,25
000000203	Materia Prima em Geral	10/11/2022	NFE nr 239487 ser 1 de COMERCIO DE PARAFUSOS ERECHIM LTDA	1.586,40	
000000203	Materia Prima em Geral	10/11/2022	NFE nr 239487 ser 1 de COMERCIO DE PARAFUSOS ERECHIM LTDA	318,64	
000000005	Caixa	10/11/2022	NFE nr 239487 ser 1 de COMERCIO DE PARAFUSOS ERECHIM LTDA		1.905,04
000000203	Materia Prima em Geral	10/11/2022	NFE nr 77518 ser 1 de RMC COMERCIO DE MATERIAIS DE CONSTRUCAO LT DA	25,00	
000000005	Caixa	10/11/2022	NFE nr 77518 ser 1 de RMC COMERCIO DE MATERIAIS DE CONSTRUCAO LT DA		25,00
000001312	Despesas com Viagens	10/11/2022	LANCHE	16,00	
000000005	Caixa	10/11/2022	LANCHE		16,00
000001312	Despesas com Viagens	10/11/2022	REFEÇÃO	59,80	
000000005	Caixa	10/11/2022	REFEÇÃO		59,80

LIVRO DIÁRIO GERAL

Empresa: TS INDÚSTRIA E COMÉRCIO DE EQUIPAMENTOS LTDA. Emp.: 18
 CNPJ: 30.934.925/0001-70 I.E.: 0390179647 Fone: (054)37123-954
 Endereço: RUA SERGIPE, 1042
 Bairro: BELA VISTA
 Cidade: ERECHIM - RS CEP: 99.704-078
 Folha: 00100 Livro: 00006 Período: 01/01/2022 a 31/12/2022

Conta	Nome da Conta	Data	Histórico	Débito	Crédito
000000011	Banco do Brasil S/A - 2	10/11/2022	TED-CRÉDITO EM CONTA	7.000,00	
000000005	Caixa	10/11/2022	TED-CRÉDITO EM CONTA - Banco do Brasil SA		7.000,00
000000005	Caixa	10/11/2022	CHEGUE COMPENSADO - Banco do Brasil SA	2.493,00	
000000011	Banco do Brasil S/A - 2	10/11/2022	CHEGUE COMPENSADO		2.493,00
000000011	Banco do Brasil S/A - 2	10/11/2022	TARIFA PACOTE DE SERVIÇOS - Banco do Brasil SA	66,00	
000000011	Banco do Brasil S/A - 2	10/11/2022	TARIFA PACOTE DE SERVIÇOS		66,00
000000011	Banco do Brasil S/A - 2	10/11/2022	BB CONSÓRCIO - PRESTAÇÃO - Banco do Brasil SA	193,91	
000000005	Caixa	10/11/2022	BB CONSÓRCIO - PRESTAÇÃO		193,91
000000011	Banco do Brasil S/A - 2	10/11/2022	DEBITO EMISSÃO TED MESMA TITULARIDADE - Sicob	7.000,00	
000000005	Caixa	10/11/2022	DEBITO EMISSÃO TED MESMA TITULARIDADE		7.000,00
000000018	Banco Sicob S.A. - 1	10/11/2022	COMPRA MASTERCARD MAESTRO - Sicob	25,00	
000000005	Caixa	10/11/2022	COMPRA MASTERCARD MAESTRO		25,00
000000018	Banco Sicob S.A. - 1	10/11/2022			
TOTAS DO DIA				18.781,75	18.781,75
000000203	Materia Prima em Geral	11/11/2022	NFE nr 219081 ser 1 de W3 INDUSTRIA METALURGIA LTDA	1.852,51	
000000005	Caixa	11/11/2022	NFE nr 219081 ser 1 de W3 INDUSTRIA METALURGIA LTDA		1.852,51
000000203	Materia Prima em Geral	11/11/2022	PAGAMENTO DE BOLETO - Banco do Brasil SA	19,90	
000000011	Banco do Brasil S/A - 2	11/11/2022	PAGAMENTO DE BOLETO		19,90
000000011	Banco do Brasil S/A - 2	11/11/2022	PAGAMENTO DE BOLETO	225,14	
000000005	Caixa	11/11/2022	PAGAMENTO DE BOLETO - Banco do Brasil SA		225,14
000000011	Banco do Brasil S/A - 2	11/11/2022	PAGAMENTO DE BOLETO	604,00	
000000005	Caixa	11/11/2022	PAGAMENTO DE BOLETO - Banco do Brasil SA		604,00
000000011	Banco do Brasil S/A - 2	11/11/2022	PAGAMENTO DE BOLETO	638,95	
000000005	Caixa	11/11/2022	PAGAMENTO DE BOLETO - Banco do Brasil SA		638,95
000000011	Banco do Brasil S/A - 2	11/11/2022	PAGAMENTO DE BOLETO - Banco do Brasil SA	1.813,23	
000000005	Caixa	11/11/2022	PAGAMENTO DE BOLETO - Banco do Brasil SA		1.813,23
000000011	Banco do Brasil S/A - 2	11/11/2022	TED DEVOLVIDA	378,00	
000000005	Caixa	11/11/2022	TED DEVOLVIDA - Banco do Brasil SA		378,00
000000005	Caixa	11/11/2022	TED TRANSFELETRDISPONIV - Banco do Brasil SA	378,00	
000000011	Banco do Brasil S/A - 2	11/11/2022	TED TRANSFELETRDISPONIV		378,00
000001453	Despesas Bancárias	11/11/2022	TAR DOC/TED ELETRÔNICO - Banco do Brasil SA	11,00	
000000011	Banco do Brasil S/A - 2	11/11/2022	TAR DOC/TED ELETRÔNICO		11,00
000000005	Caixa	11/11/2022	DÉBITO DEMÁIS EMPRESAS - Sicob	12.913,04	
000000018	Banco Sicob S.A. - 1	11/11/2022	DÉBITO DEMÁIS EMPRESAS		12.913,04
000001453	Despesas Bancárias	11/11/2022	TED INTERNET - Sicob	4,00	
000000018	Banco Sicob S.A. - 1	11/11/2022	TED INTERNET		4,00
TOTAS DO DIA				18.837,77	18.837,77
000000011	Banco do Brasil S/A - 2	14/11/2022	TED-CRÉDITO EM CONTA	10.000,00	
000000005	Caixa	14/11/2022	TED-CRÉDITO EM CONTA - Banco do Brasil SA		10.000,00
000000005	Caixa	14/11/2022	PAGAMENTO DE BOLETO - Banco do Brasil SA	194,50	
000000011	Banco do Brasil S/A - 2	14/11/2022	PAGAMENTO DE BOLETO		194,50
000000005	Caixa	14/11/2022	PAGAMENTO DE BOLETO - Banco do Brasil SA	426,00	
000000011	Banco do Brasil S/A - 2	14/11/2022	PAGAMENTO DE BOLETO		426,00
000000005	Caixa	14/11/2022	PAGAMENTO DE BOLETO - Banco do Brasil SA	875,19	
000000011	Banco do Brasil S/A - 2	14/11/2022	PAGAMENTO DE BOLETO		875,19
000000005	Caixa	14/11/2022	PAGAMENTO DE BOLETO - Banco do Brasil SA	675,44	
000000011	Banco do Brasil S/A - 2	14/11/2022	PAGAMENTO DE BOLETO		675,44
000000005	Caixa	14/11/2022	BB RENDE FÁCIL - Banco do Brasil SA	1.502,41	
000000011	Banco do Brasil S/A - 2	14/11/2022	BB RENDE FÁCIL		1.502,41
000000005	Caixa	14/11/2022	TED TRANSFELETRDISPONIV - Banco do Brasil SA	378,00	
000000011	Banco do Brasil S/A - 2	14/11/2022	TED TRANSFELETRDISPONIV		378,00
000000011	Banco do Brasil S/A - 2	14/11/2022	TAR DOC/TED ELETRÔNICO - Banco do Brasil SA	11,00	
000000005	Caixa	14/11/2022	TAR DOC/TED ELETRÔNICO		11,00
000001479	IPTU	14/11/2022	IMPOSTOS - Banco do Brasil SA	620,88	
000000011	Banco do Brasil S/A - 2	14/11/2022	IMPOSTOS		620,88
TOTAS DO DIA				14.853,22	14.853,22
000000203	Materia Prima em Geral	16/11/2022	NFE nr 713942 ser 1 de JOMARCA INDUSTRIAL DE PARAFUSOS LTDA	399,32	
000000203	Materia Prima em Geral	16/11/2022	NFE nr 713942 ser 1 de JOMARCA INDUSTRIAL DE PARAFUSOS LTDA	4.910,40	
000000005	Caixa	16/11/2022	NFE nr 713942 ser 1 de JOMARCA INDUSTRIAL DE PARAFUSOS LTDA		4.910,40
000000005	Caixa	16/11/2022	NFE nr 713942 ser 1 de JOMARCA INDUSTRIAL DE PARAFUSOS LTDA		399,32
000000203	Materia Prima em Geral	16/11/2022	NFE nr 219320 ser 1 de W3 INDUSTRIA METALURGIA LTDA	857,01	
000000005	Caixa	16/11/2022	NFE nr 219320 ser 1 de W3 INDUSTRIA METALURGIA LTDA		857,01
000000005	Caixa	16/11/2022	NFE nr 175404 ser 1 de PERFL PERFILADOS DE ACO LTDA	4.150,00	
000000005	Caixa	16/11/2022	NFE nr 175404 ser 1 de PERFL PERFILADOS DE ACO LTDA		4.150,00
000000203	Materia Prima em Geral	16/11/2022	NFE nr 22189 ser 1 de ERS QUÍMICA LTDA ME	200,00	
000000005	Caixa	16/11/2022	NFE nr 22189 ser 1 de ERS QUÍMICA LTDA ME		200,00
000000203	Materia Prima em Geral	16/11/2022	NFE nr 22584 ser 1 de STARK COMERCIO DE FERRAMENTAS LTDA	2.372,69	
000000005	Caixa	16/11/2022	NFE nr 22584 ser 1 de STARK COMERCIO DE FERRAMENTAS LTDA		2.372,69
000000005	Caixa	16/11/2022	PAGAMENTO DE BOLETO - Banco do Brasil SA	414,92	
000000011	Banco do Brasil S/A - 2	16/11/2022	PAGAMENTO DE BOLETO		414,92
000000005	Caixa				

LIVRO DIÁRIO GERAL

Empresa: TS INDUSTRIA E COMERCIO DE EQUIPAMENTOS LTDA. Emp.: 18
 CNPJ: 30.934.925/0001-70 I.E: 0390179647 Fone: (054)37123-954
 Endereço: RUA SERGIPE, 1042 CEP: 99.704-078
 Bairro: BELA VISTA Bairro: BELA VISTA CEP: 99.704-078
 Cidade: ERECHIM - RS Período: 01/01/2022 a 31/12/2022
 Folha: 00101 Livro: 00006

Conta	Nome da Conta	Data	Historico	Debito	Crédito
000000011	Bando do Brasil S/A - 2	18/11/2022	PAGAMENTO DE BOLETO		1.094,24
000000011	Bando do Brasil S/A - 2	18/11/2022	BB RENDE FÁCIL	1.502,42	
000000005	Caixa	18/11/2022	BB RENDE FÁCIL - Banco do Brasil SA		1.502,42
000001112	Despesas com Viagens	18/11/2022	PAGAMENTO PEDÁGIO - Banco do Brasil SA	42,09	
000000005	Caixa	18/11/2022	PAGAMENTO PEDÁGIO		42,09
000000018	Banco Sicob S.A. - 1	18/11/2022	CRED.TED-STR	5.000,00	
000000005	Caixa	18/11/2022	CRED.TED-STR - Sicob		5.000,00
000000505	Banco Sicob	18/11/2022	DEB.EMPRESTIMO - Sicob	837,36	
000000018	Banco Sicob S.A. - 1	18/11/2022	DEB.EMPRESTIMO		837,36
TOTALS DO DIA				23.841,84	23.841,84
000000203	Máteria Prima em Geral	17/11/2022	NFE nr 714230 ser 1 de JOMARCA INDUSTRIAL DE PARAFUSOS LTDA	2.536,82	
000000005	Caixa	17/11/2022	NFE nr 714230 ser 1 de JOMARCA INDUSTRIAL DE PARAFUSOS LTDA		2.536,82
000000203	Máteria Prima em Geral	17/11/2022	NFE nr 333835 ser 1 de IMDEPA ROLAMENTOS IMPORT. COMERC. LTDA	4.447,24	
000000005	Caixa	17/11/2022	NFE nr 333835 ser 1 de IMDEPA ROLAMENTOS IMPORT. COMERC. LTDA		4.447,24
000000203	Máteria Prima em Geral	17/11/2022	NFCSE nr 173864 ser 10 de COM E TRANSP DE COMB POSTAL LTDA	150,00	
000000005	Caixa	17/11/2022	NFCSE nr 173864 ser 10 de COM E TRANSP DE COMB POSTAL LTDA		150,00
000000007	Frais sobre Produtos	17/11/2022	CTE nr 473240 ser 1 de EXPRESSO SAO MIGUEL LTDA	151,59	
000000005	Caixa	17/11/2022	CTE nr 473240 ser 1 de EXPRESSO SAO MIGUEL LTDA		151,59
000000011	Bando do Brasil S/A - 2	17/11/2022	ORDEM BANCÁRIA	48.000,00	
000000005	Caixa	17/11/2022	ORDEM BANCÁRIA - Banco do Brasil SA		48.000,00
000000011	Bando do Brasil S/A - 2	17/11/2022	TED-CRÉDITO EM CONTA	31.000,00	
000000005	Caixa	17/11/2022	TED-CRÉDITO EM CONTA - Banco do Brasil SA		31.000,00
000000005	Caixa	17/11/2022	PAGAMENTO DE BOLETO - Banco do Brasil SA	441,00	
000000011	Bando do Brasil S/A - 2	17/11/2022	PAGAMENTO DE BOLETO		441,00
000000005	Caixa	17/11/2022	BB RENDE FÁCIL - Banco do Brasil SA	25.773,42	
000000011	Bando do Brasil S/A - 2	17/11/2022	BB RENDE FÁCIL		25.773,42
000000005	Caixa	17/11/2022	TED TRANSF.ELETRDISPONIV - Banco do Brasil SA	1.596,56	
000000011	Bando do Brasil S/A - 2	17/11/2022	TED TRANSF.ELETRDISPONIV		1.596,56
000000005	Caixa	17/11/2022	CHEQUE COMPENSADO - Banco do Brasil SA	3.745,00	
000000011	Bando do Brasil S/A - 2	17/11/2022	CHEQUE COMPENSADO		3.745,00
000000005	Caixa	17/11/2022	TED TRANSF.ELETRDISPONIV - Banco do Brasil SA	10.000,00	
000000011	Bando do Brasil S/A - 2	17/11/2022	TED TRANSF.ELETRDISPONIV		10.000,00
000000005	Caixa	17/11/2022	TED - Banco do Brasil SA	17.500,00	
000000011	Bando do Brasil S/A - 2	17/11/2022	TED		17.500,00
000000005	Caixa	17/11/2022	TED TRANSF.ELETRDISPONIV - Banco do Brasil SA	17.500,00	
000000011	Bando do Brasil S/A - 2	17/11/2022	TED TRANSF.ELETRDISPONIV		17.500,00
000000005	Caixa	17/11/2022	PIX - ENVIADO - Banco do Brasil SA	100,00	
000000011	Bando do Brasil S/A - 2	17/11/2022	PIX - ENVIADO		100,00
000001453	Despesas Bancárias	17/11/2022	TARIFA PIX ENVIADO - Banco do Brasil SA	1,00	
000000011	Bando do Brasil S/A - 2	17/11/2022	TARIFA PIX ENVIADO		1,00
000001453	Despesas Bancárias	17/11/2022	TAR DOCTED ELETRÔNICO - Banco do Brasil SA	11,00	
000000011	Bando do Brasil S/A - 2	17/11/2022	TAR DOCTED ELETRÔNICO		11,00
000001453	Despesas Bancárias	17/11/2022	TAR DOCTED ELETRÔNICO - Banco do Brasil SA	11,00	
000000011	Bando do Brasil S/A - 2	17/11/2022	TAR DOCTED ELETRÔNICO		11,00
000001453	Despesas Bancárias	17/11/2022	TAR DOCTED ELETRÔNICO - Banco do Brasil SA	11,00	
000000011	Bando do Brasil S/A - 2	17/11/2022	TAR DOCTED ELETRÔNICO		11,00
000001453	Despesas Bancárias	17/11/2022	TAR DOCTED ELETRÔNICO - Banco do Brasil SA	11,00	
000000011	Bando do Brasil S/A - 2	17/11/2022	TAR DOCTED ELETRÔNICO		11,00
TOTALS DO DIA				102.986,54	102.986,54
000000005	Caixa	18/11/2022	NFE nr 417 ser 1 a MUNICIPIO DE CURITIBA	24.000,00	
000000603	Venda de Produtos com Tributação	18/11/2022	NFE nr 417 ser 1 a MUNICIPIO DE CURITIBA		24.000,00
000000005	Caixa	18/11/2022	NFE nr 418 ser 1 a MUNICIPIO DE SQUEIRA CAMPOS	25.740,00	
000000603	Venda de Produtos com Tributação	18/11/2022	NFE nr 418 ser 1 a MUNICIPIO DE SQUEIRA CAMPOS		25.740,00
000000203	Máteria Prima em Geral	18/11/2022	NFE nr 38358 ser 2 de INTEROUM INDUSTRIA QUIMICA LTDA	1.796,77	
000000005	Caixa	18/11/2022	NFE nr 38358 ser 2 de INTEROUM INDUSTRIA QUIMICA LTDA		1.796,77
000000203	Máteria Prima em Geral	18/11/2022	NFCSE nr 174272 ser 10 de COM E TRANSP DE COMB POSTAL LTDA	161,01	
000000005	Caixa	18/11/2022	NFCSE nr 174272 ser 10 de COM E TRANSP DE COMB POSTAL LTDA		161,01
000000203	Máteria Prima em Geral	18/11/2022	NFCSE nr 68336 ser 1 de COM. DE MAT. DE ESCRITORIO MORETTO LTDA	60,00	
000000005	Caixa	18/11/2022	NFCSE nr 68336 ser 1 de COM. DE MAT. DE ESCRITORIO MORETTO LTDA		60,00
000000007	Frais sobre Produtos	18/11/2022	CTE nr 10932 ser 1 de TRANSPORTADORA NORTE CAUCHO LTDA - EPP	332,50	
000000005	Caixa	18/11/2022	CTE nr 10932 ser 1 de TRANSPORTADORA NORTE CAUCHO LTDA - EPP		332,50
000000005	Caixa	18/11/2022	PAGAMENTO DE BOLETO - Banco do Brasil SA	25,00	
000000011	Bando do Brasil S/A - 2	18/11/2022	PAGAMENTO DE BOLETO		25,00
000000005	Caixa	18/11/2022	FOLHA DE PAGAMENTO - Banco do Brasil SA	2.597,96	
000000011	Bando do Brasil S/A - 2	18/11/2022	FOLHA DE PAGAMENTO		2.597,96
000000011	Bando do Brasil S/A - 2	18/11/2022	BB RENDE FÁCIL	13.391,12	
000000005	Caixa	18/11/2022	BB RENDE FÁCIL - Banco do Brasil SA		13.391,12
000000005	Caixa	18/11/2022	TED TRANSF.ELETRDISPONIV - Banco do Brasil SA	53,74	
000000011	Bando do Brasil S/A - 2	18/11/2022	TED TRANSF.ELETRDISPONIV		53,74
000000005	Caixa	18/11/2022	TED TRANSF.ELETRDISPONIV - Banco do Brasil SA	312,50	
000000011	Bando do Brasil S/A - 2	18/11/2022	TED TRANSF.ELETRDISPONIV		312,50
000000005	Caixa	18/11/2022	TED TRANSF.ELETRDISPONIV - Banco do Brasil SA	488,00	
000000011	Bando do Brasil S/A - 2	18/11/2022	TED TRANSF.ELETRDISPONIV		488,00

LIVRO DIÁRIO GERAL

Empresa: TS INDUSTRIA E COMERCIO DE EQUIPAMENTOS LTDA. Emp.: 18
 CNPJ: 30.934.925/0001-70 I.E: 0390179647 Fone: (054)37123-954
 Endereço: RUA SERGIPE, 1042 CEP: 99.704-078
 Bairro: BELA VISTA Bairro: BELA VISTA CEP: 99.704-078
 Cidade: ERECHIM - RS Período: 01/01/2022 a 31/12/2022
 Folha: 00102 Livro: 00008

Conta	Nome da Conta	Data	Historico	Debito	Crédito
000000005	Caixa	18/11/2022	TED TRANSF.ELETRDISPONIV - Banco do Brasil SA	4.000,00	
000000011	Bando do Brasil S/A - 2	18/11/2022	TED TRANSF.ELETRDISPONIV		4.000,00
000000005	Caixa	18/11/2022	PIX - ENVIADO - Banco do Brasil SA	2.500,00	
000000011	Bando do Brasil S/A - 2	18/11/2022	PIX - ENVIADO		2.500,00
000000904	Custo de Matéria Prima	18/11/2022	TRANSFERÊNCIA ENVIADA - Banco do Brasil SA	300,00	
000000011	Bando do Brasil S/A - 2	18/11/2022	TRANSFERÊNCIA ENVIADA		300,00
000000904	Custo de Matéria Prima	18/11/2022	TRANSFERÊNCIA ENVIADA - Banco do Brasil SA	708,81	
000000011	Bando do Brasil S/A - 2	18/11/2022	TRANSFERÊNCIA ENVIADA		708,81
000001453	Despesas Bancárias	18/11/2022	TARIFA PIX ENVIADO - Banco do Brasil SA	10,00	
000000011	Bando do Brasil S/A - 2	18/11/2022	TARIFA PIX ENVIADO		10,00
000001453	Despesas Bancárias	18/11/2022	TAR DOCTED ELETRÔNICO - Banco do Brasil SA	11,00	
000000011	Bando do Brasil S/A - 2	18/11/2022	TAR DOCTED ELETRÔNICO		11,00
000001453	Despesas Bancárias	18/11/2022	TAR DOCTED ELETRÔNICO - Banco do Brasil SA	11,00	
000000011	Bando do Brasil S/A - 2	18/11/2022	TAR DOCTED ELETRÔNICO		11,00
000001453	Despesas Bancárias	18/11/2022	TAR DOCTED ELETRÔNICO - Banco do Brasil SA	11,00	
000000011	Bando do Brasil S/A - 2	18/11/2022	TAR DOCTED ELETRÔNICO		11,00
000000554	IRRF a Recolher	18/11/2022	IMPOSTOS - Banco do Brasil SA	286,04	
000000011	Bando do Brasil S/A - 2	18/11/2022	IMPOSTOS		286,04
000000554	IRRF a Recolher	18/11/2022	IMPOSTOS - Banco do Brasil SA	438,41	
000000011	Bando do Brasil S/A - 2	18/11/2022	IMPOSTOS		438,41
000000533	Provisão Social e Pagar	18/11/2022	IMPOSTOS - Banco do Brasil SA	1.600,66	
000000011	Bando do Brasil S/A - 2	18/11/2022	IMPOSTOS		1.600,66
TOTALS DO DIA				78.862,52	78.862,52
000001312	Despesas com Viagens	20/11/2022	REFEIÇÃO	23,00	
000000005	Caixa	20/11/2022	REFEIÇÃO		23,00
TOTALS DO DIA				23,00	23,00
000000203	Máteria Prima em Geral	21/11/2022	NFE nr 175730 ser 1 de PERFIL PERFILADOS DE ACO LTDA	300,00	
000000005	Caixa	21/11/2022	NFE nr 175730 ser 1 de PERFIL PERFILADOS DE ACO LTDA		300,00
000000203	Máteria Prima em Geral	21/11/2022	NFE nr 175731 ser 1 de PERFIL PERFILADOS DE ACO LTDA	2.917,00	
000000005	Caixa	21/11/2022	NFE nr 175731 ser 1 de PERFIL PERFILADOS DE ACO LTDA		2.917,00
000001297	Despesas Postais	21/11/2022	CORREIOS	225,50	
000000005	Caixa	21/11/2022	CORREIOS		225,50
000001312	Despesas com Viagens	21/11/2022	REFEÇÃO	60,00	
000000011	Bando do Brasil S/A - 2	21/11/2022	REFEÇÃO		60,00
000001312	Despesas com Viagens	21/11/2022	HOTEL PINHEIROS	130,00	
000000005	Caixa	21/11/2022	HOTEL PINHEIROS		130,00
000000011	Bando do Brasil S/A - 2	21/11/2022	TED-CRÉDITO EM CONTA	10.000,00	
000000005	Caixa	21/11/2022	TED-CRÉDITO EM CONTA - Banco do Brasil SA		10.000,00
000000005	Caixa	21/11/2022	PAGAMENTO DE BOLETO - Banco do Brasil SA	550,00	
000000011	Bando do Brasil S/A - 2	21/11/2022	PAGAMENTO DE BOLETO		550,00
000000005	Caixa	21/11/2022	PAGAMENTO DE BOLETO - Banco do Brasil SA	587,22	
000000011	Bando do Brasil S/A - 2	21/11/2022	PAGAMENTO DE BOLETO		587,22
000000005	Caixa	21/11/2022	PAGAMENTO DE BOLETO - Banco do Brasil SA	1.048,15	
000000011	Bando do Brasil S/A - 2	21/11/2022	PAGAMENTO DE BOLETO		1.048,15
000000005	Caixa	21/11/2022	PAGAMENTO DE BOLETO - Banco do Brasil SA	1.118,00	
000000011	Bando do Brasil S/A - 2	21/11/2022	PAGAMENTO DE BOLETO		1.118,00
000000503	Banco do Brasil S.A - 1	21/11/2022	CAP GIRO DÍG AMORTIZAÇÃO - Banco do Brasil SA	1.325,65	
000000011	Bando do Brasil S/A - 2	21/11/2022	CAP GIRO DÍG AMORTIZAÇÃO		1.325,65
000000005	Caixa	21/11/2022	PAGAMENTO DE BOLETO - Banco do Brasil SA	1.922,00	
000000011	Bando do Brasil S/A - 2	21/11/2022	PAGAMENTO DE BOLETO		1.922,00
000000011	Bando do Brasil S/A - 2	21/11/2022	BB RENDE FÁCIL	8.127,84	
000000005	Caixa	21/11/2022	BB RENDE FÁCIL - Banco do Brasil SA		8.127,84
000000011	Bando do Brasil S/A - 2	21/11/2022	BB RENDE FÁCIL	0,01	
000000005	Caixa	21/11/2022	BB RENDE FÁCIL - Banco do Brasil SA		0,01
000000011	Bando do Brasil S/A - 2	21/11/2022	CHEQUE COMPENSADO - Banco do Brasil SA	5.292,00	
000000005	Caixa	21/11/2022	CHEQUE COMPENSADO		5.292,00
000000585	Simples Nacional a Recolher	21/11/2022	IMPOSTOS - Banco do Brasil SA	6.286,83	
000000011	Bando do Brasil S/A - 2	21/11/2022	IMPOSTOS		6.286,83
000000018	Banco Sicob S.A. - 1	21/11/2022	DEBITO EMISSÃO TED MESMA TITULARIDADE - Sicob	10.000,00	
000000018	Banco Sicob S.A. - 1	21/11/2022	DEBITO EMISSÃO TED MESMA TITULARIDADE		10.000,00
TOTALS DO DIA				49.888,20	49.888,20
000000203	Máteria Prima em Geral	22/11/2022	NFE nr 829 ser 1 de ISABELA THAIS FUNARI LTDA	1.500,00	
000000005	Caixa	22/11/2022	NFE nr 829 ser 1 de ISABELA THAIS FUNARI LTDA		1.500,00
000001312	Despesas com Viagens	22/11/2022	LANCHE	12,50	
000000005	Caixa	22/11/2022	LANCHE		12,50
000001312	Despesas com Viagens	22/11/2022	REFEIÇÃO	50,50	
000000005	Caixa	22/11/2022	REFEIÇÃO		50,50
000000					

LIVRO DIÁRIO GERAL

Empresa: TS INDUSTRIA E COMERCIO DE EQUIPAMENTOS LTDA.
 CNPJ: 30.934.925/0001-70 IE: 0390179647
 Endereço: RUA SERGIPE, 1042
 Bairro: BELA VISTA
 Cidade: ERECHIM - RS
 Folha: 00105 Livro: 00006

Emp.: 18
 Fone: (054)37123-954
 CEP: 99.704-078
 Período: 01/01/2022 a 31/12/2022

Conta	Nome de Conta	Data	Histórico	Débito	Crédito
000001453	Despesas Bancárias	29/11/2022	TAR DOCTED ELETRÔNICO - Banco do Brasil SA	11,00	
000000011	Banco do Brasil S/A - 2	29/11/2022	TAR DOCTED ELETRÔNICO		11,00
000000001	Simplex Nacional Parcelamento	29/11/2022	IMPOSTOS - Banco do Brasil SA	2.283,00	
000000011	Banco do Brasil S/A - 2	29/11/2022	IMPOSTOS		2.283,00
000000005	Caixa	29/11/2022	DEBITO EMISSÃO TED MESMA TITULARIDADE - Sicob	6.500,00	
000000018	Banco Sicob S.A. - 1	29/11/2022	DEBITO EMISSÃO TED MESMA TITULARIDADE		6.500,00
TOTALS DO DIA				21.402,12	21.402,12
000002003	Materia Prima em Geral	30/11/2022	NFE n° 178798 ser 1 de PERFIL PERFILADOS DE AÇO LTDA	2.850,00	
000000005	Caixa	30/11/2022	NFE n° 178798 ser 1 de PERFIL PERFILADOS DE AÇO LTDA		2.850,00
000002003	Materia Prima em Geral	30/11/2022	NFE n° 41495 ser 1 de CONSTRUSANDI MATERIAIS DE CONSTRUCAO LTDA	2.519,08	
000000005	Caixa	30/11/2022	NFE n° 41495 ser 1 de CONSTRUSANDI MATERIAIS DE CONSTRUCAO LTDA		2.519,08
000002003	Materia Prima em Geral	30/11/2022	NFE n° 41495 ser 1 de CONSTRUSANDI MATERIAIS DE CONSTRUCAO LTDA	2.231,44	
000000005	Caixa	30/11/2022	NFE n° 41495 ser 1 de CONSTRUSANDI MATERIAIS DE CONSTRUCAO LTDA		2.231,44
000002003	Materia Prima em Geral	30/11/2022	NFE n° 2482 ser 1 de LUCAS DIVAN CALGARO - ME	181,90	
000000005	Caixa	30/11/2022	NFE n° 2482 ser 1 de LUCAS DIVAN CALGARO - ME		181,90
000002003	Materia Prima em Geral	30/11/2022	NFE n° 2482 ser 1 de LUCAS DIVAN CALGARO - ME	36,00	
000000005	Caixa	30/11/2022	NFE n° 2482 ser 1 de LUCAS DIVAN CALGARO - ME		36,00
000002003	Materia Prima em Geral	30/11/2022	NFE n° 3016 ser 1 de SEMPRE NOVA DISTRIBUIDORA DE FERRAGENS LTDA	253,10	
000000005	Caixa	30/11/2022	NFE n° 3016 ser 1 de SEMPRE NOVA DISTRIBUIDORA DE FERRAGENS LTDA		253,10
000002003	Materia Prima em Geral	30/11/2022	NFE n° 3016 ser 1 de SEMPRE NOVA DISTRIBUIDORA DE FERRAGENS LTDA	220,90	
000000005	Caixa	30/11/2022	NFE n° 3016 ser 1 de SEMPRE NOVA DISTRIBUIDORA DE FERRAGENS LTDA		220,90
000002003	Materia Prima em Geral	30/11/2022	NFE n° 2819 ser 1 de SEMPRE NOVA DISTRIBUIDORA DE FERRAGENS LTDA	473,10	
000000005	Caixa	30/11/2022	NFE n° 2819 ser 1 de SEMPRE NOVA DISTRIBUIDORA DE FERRAGENS LTDA		473,10
000001312	Despesas com Viagem	30/11/2022	DESPAESA VIAGEM	51,23	
000000005	Caixa	30/11/2022	DESPAESA VIAGEM		51,23
000001312	Despesas com Viagem	30/11/2022	DESPAESA VIAGEM	134,18	
000000005	Caixa	30/11/2022	DESPAESA VIAGEM		134,18
000001312	Despesas com Viagem	30/11/2022	DESPAESA ALIMENTAÇÃO	63,42	
000000005	Caixa	30/11/2022	DESPAESA ALIMENTAÇÃO		63,42
000001312	Despesas com Viagem	30/11/2022	REFEIÇÃO	60,90	
000000005	Caixa	30/11/2022	REFEIÇÃO		60,90
000000005	Caixa	30/11/2022	TAR PAG SALAR CRÉD CONTA - Banco do Brasil SA	8,72	
000000011	Banco do Brasil S/A - 2	30/11/2022	TAR PAG SALAR CRÉD CONTA		8,72
000000005	Caixa	30/11/2022	PAGAMENTO DE BOLETO - Banco do Brasil SA	384,70	
000000011	Banco do Brasil S/A - 2	30/11/2022	PAGAMENTO DE BOLETO		384,70
000000005	Caixa	30/11/2022	CHEQUE COMPENSADO - Banco do Brasil SA	4.000,00	
000000011	Banco do Brasil S/A - 2	30/11/2022	CHEQUE COMPENSADO		4.000,00
000000011	Banco do Brasil S/A - 2	30/11/2022	COBRANCA DE JUROS - Banco do Brasil SA	373,28	
000000005	Caixa	30/11/2022	COBRANCA DE JUROS		373,28
000001453	Despesas Bancárias	30/11/2022	TED INTERNET - Sicob	4,00	
000000011	Banco Sicob S.A. - 1	30/11/2022	TED INTERNET		4,00
000000910	Simplex Nacional - a vendas e serv	30/11/2022	Valor do Simplex Nacional - Regime de Competência Gerados no mês	16.398,48	
000000585	Simplex Nacional a Recofher	30/11/2022	Valor do Simplex Nacional - Regime de Competência Gerados no mês	16.398,48	
000001457	Juros de Mora	30/11/2022	JUROS SIMPLES NACIONAL	5.375,57	
000000565	Simplex Nacional a Recofher	30/11/2022	JUROS SIMPLES NACIONAL		5.375,57
000001334	Salários	30/11/2022	HORAS DIURNAS NORMAIS 11/2022	15.182,00	
000001334	Salários	30/11/2022	HORAS FALTAS JUSTIFICADAS DIU 11/2022	483,91	
000001334	Salários	30/11/2022	INSALUBRIDADE 11/2022	1.053,88	
000005533	Providência Social a Pagar	30/11/2022	INSS (empregados) 11/2022	1.654,95	
000001342	FGTS	30/11/2022	FGTS 11/2022	1.710,05	
000005534	FGTS a Pagar	30/11/2022	FGTS 11/2022		1.710,05
000001334	Salários	30/11/2022	HORAS EXTRAS DIURNAS 50% 11/2022	1.121,50	
000001334	Salários	30/11/2022	13. SALARIO A.P.J 11/2022	108,45	
000001334	Salários	30/11/2022	13. SALARIO A.P.J 11/2022		108,13
000001334	Salários	30/11/2022	HORAS DIURN LIC REMUN (EMPRES) 11/2022	54,32	
000001334	Salários	30/11/2022	NOVAS DIURNAS LIC MED ATE 15 DIAS 11/2022	160,51	
000001334	Salários	30/11/2022	DESV VALES 11/2022	100,00	
000001334	Salários	30/11/2022	DESCONTO DE VALES 11/2022		393,51
000001339	Recebíveis	30/11/2022	INSALUBRIDADE RECIASO 11/2022	129,28	
000001339	Recebíveis	30/11/2022	FERIAS PROPORC DIURNAS RECIASO 11/2022	752,53	
000000820	Venda de Produtos com ST do ICM	30/11/2022	HORAS EXTRAS NOTURNAS 100% 11/2022	1.084,42	
000001341	Providência Social	30/11/2022	INSS S/ 13. SALARIO 11/2022		80,25
000001334	Salários	30/11/2022	DSR REFLEXO HORAS EXTRAS 11/2022	128,37	
000001339	Recebíveis	30/11/2022	13. SALARIO RECIASO 11/2022	752,53	
000001339	Recebíveis	30/11/2022	AVISO PREVIO INDEMNIZADO 11/2022	2.257,60	
000001339	Recebíveis	30/11/2022	MULTA RESCISORIA S/FGTS 11/2022	398,71	
000001339	Recebíveis	30/11/2022	MULTA RESCISORIA S/FGTS 11/2022		398,71
000001334	Salários	30/11/2022	INSALUBRIDADE QUES DE CADA 13 11/2022	20,20	
000001334	Salários	30/11/2022	INSALUBRIDADE QUES DE CADA 13 11/2022		20,20
000001334	Salários	30/11/2022	INSALUBRIDADE 13. RESCISAO 11/2022	60,80	
000001334	Salários	30/11/2022	INSALUBRIDADE A.P.J 11/2022		242,40
000001334	Salários	30/11/2022	INSALUBRIDADE A.P.J 11/2022		242,40
000001339	Recebíveis	30/11/2022	INSALUBRIDADE FERIAS PROPORC R 11/2022	60,80	
000001339	Recebíveis	30/11/2022	LIQUIDO RECIASO 11/2022		8.070,44
000001339	Recebíveis	30/11/2022	MEDIAS HORAS EXTRAS FERIAS PRO 11/2022	22,85	
000001334	Salários	30/11/2022	MED HORAS EXTRAS 13. A.P.J 11/2022		8,71
000001334	Salários	30/11/2022	MED HORAS EXTRAS 13. A.P.J 11/2022		8,71

LIVRO DIÁRIO GERAL

Empresa: TS INDUSTRIA E COMERCIO DE EQUIPAMENTOS LTDA.
 CNPJ: 30.934.925/0001-70 IE: 0390179647
 Endereço: RUA SERGIPE, 1042
 Bairro: BELA VISTA
 Cidade: ERECHIM - RS
 Folha: 00106 Livro: 00006

Emp.: 18
 Fone: (054)37123-954
 CEP: 99.704-078
 Período: 01/01/2022 a 31/12/2022

Conta	Nome de Conta	Data	Histórico	Débito	Crédito
000001339	Recebíveis	30/11/2022	MED HORAS EXTRAS 13. RECIASO 11/2022	22,85	
000001334	Salários	30/11/2022	MED HORAS EXTRAS A.P.J 11/2022	68,54	
000001334	Salários	30/11/2022	MED HORAS EXTRAS A.P.J 11/2022		68,54
000001339	Recebíveis	30/11/2022	SALDO DE SALARIO 11/2022	1.053,88	
000001334	Salários	30/11/2022	DSR ADICIONAL NOT	3,82	
000001339	Recebíveis	30/11/2022	1/3 FERIAS PROPORC RECIASO 11/2022	283,39	
000000534	FGTS a Pagar	30/11/2022	FGTS S/ 13 SALARIO 11/2022	45,82	
000001342	FGTS	30/11/2022	FGTS S/ 13 SALARIO 11/2022		85,82
000001334	Salários	30/11/2022	FERIAS DIURN A.P.J 11/2022	188,13	
000001334	Salários	30/11/2022	FERIAS DIURN A.P.J 11/2022		188,13
000001334	Salários	30/11/2022	INSALUBRIDADE FERIAS A.P.J 11/2022	20,20	
000001334	Salários	30/11/2022	INSALUBRIDADE FERIAS A.P.J 11/2022		20,20
000001334	Salários	30/11/2022	MEDIA DE HORAS EXTR FERIAS A.P.J 11/2022	5,71	
000001334	Salários	30/11/2022	MEDIA DE HORAS EXTR FERIAS A.P.J 11/2022		5,71
000001334	Salários	30/11/2022	FUNCAO GRATIFICADA A.P.R 11/2022	71,35	
000001334	Salários	30/11/2022	FUNCAO GRATIFICADA A.P.R 11/2022		71,35
000005532	Salários a Pagar	30/11/2022	provisão de Salário a Pagar (liquido) 11/2022	15.059,72	
000000534	JRRF a Recofher	30/11/2022	Inf a recofher (empregados) 11/2022	514,20	
000000504	Custo de Matéria Prima	30/11/2022	CUSTO	90.456,15	
000000005	Caixa	30/11/2022	CUSTO		90.456,15
TOTALS DO DIA				152.961,00	152.961,00
TOTALS DO MES				1.085.382,20	1.085.382,20
000001312	Despesas com Viagem	01/12/2022	PEDAGIO	4,90	
000000005	Caixa	01/12/2022	PEDAGIO		4,90
000001297	Despesas Postais	01/12/2022	CORREIOS	65,14	
000000005	Caixa	01/12/2022	CORREIOS		65,14
000000005	Caixa	01/12/2022	NFE n° 420 ser 1 e MUNICIPIO DE SIOUEIRA CAMPOS	98.877,00	
000000803	Venda de Produtos com Tributação	01/12/2022	NFE n° 420 ser 1 a MUNICIPIO DE SIOUEIRA CAMPOS		98.877,00
000000005	Caixa	01/12/2022	NFE n° 421 ser 1 e MUNICIPIO DE ERECHIM	29.070,00	
000000803	Venda de Produtos com Tributação	01/12/2022	NFE n° 421 ser 1 a MUNICIPIO DE ERECHIM		29.070,00
000002003	Materia Prima em Geral	01/12/2022	NFE n° 717311 ser 1 de JOMARCA INDUSTRIAL DE PARAFUSOS LTDA	465,15	
000002003	Materia Prima em Geral	01/12/2022	NFE n° 717311 ser 1 de JOMARCA INDUSTRIAL DE PARAFUSOS LTDA		1.710,70
000000005	Caixa	01/12/2022	NFE n° 717311 ser 1 de JOMARCA INDUSTRIAL DE PARAFUSOS LTDA		465,15
000002003	Materia Prima em Geral	01/12/2022	NFE n° 9083 ser 1 de ALTO URUGUAI COMERCIO DE GASES LTDA	578,00	
000000005	Caixa	01/12/2022	NFE n° 9083 ser 1 de ALTO URUGUAI COMERCIO DE GASES LTDA		578,00
000001312	Despesas com Viagem	01/12/2022	REFEIÇÃO	27,00	
000000005	Caixa	01/12/2022	REFEIÇÃO		27,00
000000011	Banco do Brasil S/A - 2	01/12/2022	TED-CRÉDITO EM CONTA	3.900,00	
000000005	Caixa	01/12/2022	TED-CRÉDITO EM CONTA - Banco do Brasil SA		3.900,00
000000011	Banco do Brasil S/A - 2	01/12/2022	TED-CRÉDITO EM CONTA	500,00	
000000005	Caixa	01/12/2022	TED-CRÉDITO EM CONTA - Banco do Brasil SA		500,00
000000005	Caixa	01/12/2022	TAR PROCESSAMENTO CHEQUE - Banco do Brasil SA	2,85	
000000011	Banco do Brasil S/A - 2	01/12/2022	TAR PROCESSAMENTO CHEQUE		2,85
000000005	Caixa	01/12/2022	CHEQUE COMPENSADO - Banco do Brasil SA	450,00	
000000011	Banco do Brasil S/A - 2	01/12/2022	CHEQUE COMPENSADO		450,00
000001453	Despesas Bancárias	01/12/2022	COBRANCA DE I.O.F. - Banco do Brasil SA	126,84	
000000011	Banco do Brasil S/A - 2	01/12/2022	COBRANCA DE I.O.F.		126,84
000000005	Caixa	01/12/2022	JUROS CONTA GARANTIDA - Sicob	159,43	
000000018	Banco Sicob S.A. - 1	01/12/2022	JUROS CONTA GARANTIDA		159,43
000001453	Despesas Bancárias	01/12/2022	DÉLIOF - Sicob	3,95	
000000018	Banco Sicob S.A. - 1	01/12/2022	DÉLIOF		3,95
000001453	Despesas Bancárias	01/12/2022	DÉLIOF - Sicob	67,39	
000000018	Banco Sicob S.A. - 1	01/12/2022	DÉLIOF		67,39
TOTALS DO DIA				135.996,15	135.996,15
000002003	Materia Prima em Geral	02/12/2022	NFCÉ n° 178956 ser 10 de COM E TRANSP DE COMB POSTAL LTDA	100,01	
000000005	Caixa	02/12/2022	NFCÉ n° 178956 ser 10 de COM E TRANSP DE COMB POSTAL LTDA		100,01
000001312	Despesas com Viagem	02/12/2022	REFEÇÃO	67,00	
000000005	Caixa	02/12/2022	REFEÇÃO		67,00
000001312	Despesas com Viagem	02/12/2022	REFEÇÃO	61,50	
000000005	Caixa	02/12/2022	REFEÇÃO		61,50
0000					

LIVRO DIÁRIO GERAL

Empresa: TS INDUSTRIA E COMERCIO DE EQUIPAMENTOS LTDA.
Emp.: 18
CNPJ: 30.934.925/0001-70
Endereço: RUA SERGIPE, 1042
Bairro: BELA VISTA
Cidade: ERECHIM - RS
Folha: 00107

Emp.: 18
Fone: (054)37123-954
CEP: 99.704-078
Período: 01/01/2022 a 31/12/2022

Table with columns: Conta, Nome da Conta, Data, Histórico, Débito, Crédito. Includes sub-totals for 'TOTAIS DO DIA' and 'TOTAIS DO MÊS'.

LIVRO DIÁRIO GERAL

Empresa: TS INDUSTRIA E COMERCIO DE EQUIPAMENTOS LTDA.
Emp.: 18
CNPJ: 30.934.925/0001-70
Endereço: RUA SERGIPE, 1042
Bairro: BELA VISTA
Cidade: ERECHIM - RS
Folha: 00108

Emp.: 18
Fone: (054)37123-954
CEP: 99.704-078
Período: 01/01/2022 a 31/12/2022

Table with columns: Conta, Nome da Conta, Data, Histórico, Débito, Crédito. Includes sub-totals for 'TOTAIS DO DIA' and 'TOTAIS DO MÊS'.



LIVRO DIÁRIO GERAL

Empresa: TS INDUSTRIA E COMERCIO DE EQUIPAMENTOS LTDA.
CNPJ: 30.934.925/0001-70
Endereço: RUA SERGIPE, 1042
Bairro: BELA VISTA
Cidade: ERECHIM - RS
Folha: 00109 Livro: 00006

Emp.: 18
Fone: (054)37123-954
CEP: 99.704-078
Período: 01/01/2022 a 31/12/2022

Conta	Nome da Conta	Data	Histórico	Débito	Crédito
000000003	Materia Prima em Geral	08/12/2022	NFE nr 41580 ser 1 de CONSTRUSANDI MATERIAIS DE CONSTRUCAO LTDA	52,00	
000000005	Caixa	08/12/2022	NFE nr 41580 ser 1 de CONSTRUSANDI MATERIAIS DE CONSTRUCAO LTDA		52,00
000000003	Materia Prima em Geral	08/12/2022	NFE nr 41581 ser 1 de CONSTRUSANDI MATERIAIS DE CONSTRUCAO LTDA	137,44	
000000005	Caixa	08/12/2022	NFE nr 41581 ser 1 de CONSTRUSANDI MATERIAIS DE CONSTRUCAO LTDA		137,44
000000003	Materia Prima em Geral	08/12/2022	NFE nr 41582 ser 1 de CONSTRUSANDI MATERIAIS DE CONSTRUCAO LTDA	191,16	
000000005	Caixa	08/12/2022	NFE nr 41582 ser 1 de CONSTRUSANDI MATERIAIS DE CONSTRUCAO LTDA		191,16
000000003	Materia Prima em Geral	08/12/2022	NFE nr 41583 ser 1 de CONSTRUSANDI MATERIAIS DE CONSTRUCAO LTDA	68,35	
000000005	Caixa	08/12/2022	NFE nr 41583 ser 1 de CONSTRUSANDI MATERIAIS DE CONSTRUCAO LTDA		68,35
000000003	Materia Prima em Geral	08/12/2022	NFE nr 41585 ser 1 de CONSTRUSANDI MATERIAIS DE CONSTRUCAO LTDA	49,15	
000000005	Caixa	08/12/2022	NFE nr 41585 ser 1 de CONSTRUSANDI MATERIAIS DE CONSTRUCAO LTDA		49,15
000000003	Materia Prima em Geral	08/12/2022	NFE nr 41585 ser 1 de CONSTRUSANDI MATERIAIS DE CONSTRUCAO LTDA	16,50	
000000005	Caixa	08/12/2022	NFE nr 41585 ser 1 de CONSTRUSANDI MATERIAIS DE CONSTRUCAO LTDA		16,50
000000003	Materia Prima em Geral	08/12/2022	NFE nr 383 ser 13 de COMERCIO E TRANSPORTE DE COMBUSTIVEIS AUTO POSTO AJAX LTDA	839,83	
000000005	Caixa	08/12/2022	NFE nr 383 ser 13 de COMERCIO E TRANSPORTE DE COMBUSTIVEIS AUTO POSTO AJAX LTDA		839,83
000001407	Despesas com Veiculos	09/12/2022	COMBUSTIVEL	555,77	
000000005	Caixa	09/12/2022	COMBUSTIVEL		555,77
000001312	Despesas com Viagens	09/12/2022	REFEICOES	160,00	
000000005	Caixa	09/12/2022	REFEICOES		160,00
000001312	Despesas com Viagens	09/12/2022	CASCAO LANCHONETE E PIZZARIA	262,00	
000000005	Caixa	09/12/2022	CASCAO LANCHONETE E PIZZARIA		262,00
000001312	Despesas com Viagens	09/12/2022	LANCHE	25,57	
000000005	Caixa	09/12/2022	LANCHE		25,57
000001312	Despesas com Viagens	09/12/2022	LANCHE	20,00	
000000005	Caixa	09/12/2022	LANCHE		20,00
000000011	Banco do Brasil S/A - 2	09/12/2022	TED-CRÉDITO EM CONTA	29.000,00	
000000005	Caixa	09/12/2022	TED-CRÉDITO EM CONTA - Banco do Brasil SA		29.000,00
000000005	Caixa	09/12/2022	PAGAMENTO DE BOLETO - Banco do Brasil SA	229,00	
000000011	Banco do Brasil S/A - 2	09/12/2022	PAGAMENTO DE BOLETO		229,00
000000005	Caixa	09/12/2022	PAGAMENTO DE BOLETO - Banco do Brasil SA	535,78	
000000011	Banco do Brasil S/A - 2	09/12/2022	PAGAMENTO DE BOLETO		535,78
000000005	Caixa	09/12/2022	PAGAMENTO DE BOLETO - Banco do Brasil SA	1.702,23	
000000011	Banco do Brasil S/A - 2	09/12/2022	PAGAMENTO DE BOLETO		1.702,23
000000005	Caixa	09/12/2022	BB RENDE FÁCIL - Banco do Brasil SA	357,48	
000000011	Banco do Brasil S/A - 2	09/12/2022	BB RENDE FÁCIL		357,48
000000005	Caixa	09/12/2022	CHEQUE COMPENSADO - Banco do Brasil SA	4.011,00	
000000011	Banco do Brasil S/A - 2	09/12/2022	CHEQUE COMPENSADO		4.011,00
000000005	Caixa	09/12/2022	TED TRANSF.ELETRDISPONIV - Banco do Brasil SA	10.000,00	
000000011	Banco do Brasil S/A - 2	09/12/2022	TED TRANSF.ELETRDISPONIV		10.000,00
000000005	Caixa	09/12/2022	TED - Banco do Brasil SA	10.000,00	
000000011	Banco do Brasil S/A - 2	09/12/2022	TED		10.000,00
000001453	Despesas Bancárias	09/12/2022	TAR DOCTED ELETRÔNICO - Banco do Brasil SA	11,00	
000000011	Banco do Brasil S/A - 2	09/12/2022	TAR DOCTED ELETRÔNICO		11,00
000001453	Despesas Bancárias	09/12/2022	TAR DOCTED ELETRÔNICO - Banco do Brasil SA	11,00	
000000011	Banco do Brasil S/A - 2	09/12/2022	TAR DOCTED ELETRÔNICO		11,00
TOTALS DO DIA				60.361,56	60.361,56
000000003	Materia Prima em Geral	09/12/2022	NFE nr 267969 ser 4 de METALURGICA CANINDE LTDA	998,25	
000000005	Caixa	09/12/2022	NFE nr 267969 ser 4 de METALURGICA CANINDE LTDA		998,25
000000003	Materia Prima em Geral	09/12/2022	NFE nr 41589 ser 1 de CONSTRUSANDI MATERIAIS DE CONSTRUCAO LTDA	338,00	
000000005	Caixa	09/12/2022	NFE nr 41589 ser 1 de CONSTRUSANDI MATERIAIS DE CONSTRUCAO LTDA		338,00
000000003	Materia Prima em Geral	09/12/2022	NFE nr 41583 ser 1 de CONSTRUSANDI MATERIAIS DE CONSTRUCAO LTDA	126,68	
000000005	Caixa	09/12/2022	NFE nr 41583 ser 1 de CONSTRUSANDI MATERIAIS DE CONSTRUCAO LTDA		126,68
000000011	Banco do Brasil S/A - 2	09/12/2022	TED-CRÉDITO EM CONTA	72.206,10	
000000005	Caixa	09/12/2022	TED-CRÉDITO EM CONTA - Banco do Brasil SA		72.206,10
000000005	Caixa	09/12/2022	PAGAMENTO DE BOLETO - Banco do Brasil SA	473,10	
000000011	Banco do Brasil S/A - 2	09/12/2022	PAGAMENTO DE BOLETO		473,10
000000005	Caixa	09/12/2022	PAGAMENTO DE BOLETO - Banco do Brasil SA	624,69	
000000011	Banco do Brasil S/A - 2	09/12/2022	PAGAMENTO DE BOLETO		624,69
000000005	Caixa	09/12/2022	PAGAMENTO DE BOLETO - Banco do Brasil SA	852,27	
000000011	Banco do Brasil S/A - 2	09/12/2022	PAGAMENTO DE BOLETO		852,27
000000005	Caixa	09/12/2022	PAGAMENTO DE BOLETO - Banco do Brasil SA	1.652,15	
000000011	Banco do Brasil S/A - 2	09/12/2022	PAGAMENTO DE BOLETO		1.652,15
000000005	Caixa	09/12/2022	BB RENDE FÁCIL - Banco do Brasil SA	17.734,60	
000000011	Banco do Brasil S/A - 2	09/12/2022	BB RENDE FÁCIL		17.734,60
000000005	Caixa	09/12/2022	TED TRANSF.ELETRDISPONIV - Banco do Brasil SA	427,13	
000000011	Banco do Brasil S/A - 2	09/12/2022	TED TRANSF.ELETRDISPONIV		427,13
000000005	Caixa	09/12/2022	TED TRANSF.ELETRDISPONIV - Banco do Brasil SA	20.000,00	
000000011	Banco do Brasil S/A - 2	09/12/2022	TED TRANSF.ELETRDISPONIV		20.000,00
000000005	Caixa	09/12/2022	TED TRANSF.ELETRDISPONIV - Banco do Brasil SA	25.000,00	
000000011	Banco do Brasil S/A - 2	09/12/2022	TED TRANSF.ELETRDISPONIV		25.000,00
000000005	Caixa	09/12/2022	PIX - ENVIADO - Banco do Brasil SA	427,13	
000000011	Banco do Brasil S/A - 2	09/12/2022	PIX - ENVIADO		427,13
000000005	Caixa	09/12/2022	PIX - ENVIADO - Banco do Brasil SA	723,50	
000000011	Banco do Brasil S/A - 2	09/12/2022	PIX - ENVIADO		723,50

LIVRO DIÁRIO GERAL

Empresa: TS INDUSTRIA E COMERCIO DE EQUIPAMENTOS LTDA.
CNPJ: 30.934.925/0001-70
Endereço: RUA SERGIPE, 1042
Bairro: BELA VISTA
Cidade: ERECHIM - RS
Folha: 00110 Livro: 00006

Emp.: 18
Fone: (054)37123-954
CEP: 99.704-078
Período: 01/01/2022 a 31/12/2022

Conta	Nome da Conta	Data	Histórico	Débito	Crédito
000000003	Banco do Brasil S/A - 1	09/12/2022	BB Giro PRONAMPE - Banco do Brasil SA	3.622,69	
000000011	Banco do Brasil S/A - 2	09/12/2022	BB Giro PRONAMPE		3.622,69
000000004	Custo de Materia Prima	09/12/2022	TRANSFERENCIA ENVIADA - Banco do Brasil SA	200,00	
000000011	Banco do Brasil S/A - 2	09/12/2022	TRANSFERENCIA ENVIADA		200,00
000001537	Despesas com Energia Elétrica	09/12/2022	PAGAMENTO CONTA LUZ - Banco do Brasil SA	523,38	
000000011	Banco do Brasil S/A - 2	09/12/2022	PAGAMENTO CONTA LUZ		523,38
000001453	Despesas Bancárias	09/12/2022	TAR DOCTED ELETRÔNICO - Banco do Brasil SA	11,00	
000000011	Banco do Brasil S/A - 2	09/12/2022	TAR DOCTED ELETRÔNICO		11,00
000001453	Despesas Bancárias	09/12/2022	TAR DOCTED ELETRÔNICO - Banco do Brasil SA	11,00	
000000011	Banco do Brasil S/A - 2	09/12/2022	TAR DOCTED ELETRÔNICO		11,00
000001453	Despesas Bancárias	09/12/2022	TAR DOCTED ELETRÔNICO - Banco do Brasil SA	11,00	
000000011	Banco do Brasil S/A - 2	09/12/2022	TAR DOCTED ELETRÔNICO		11,00
000001453	Despesas Bancárias	09/12/2022	TARIFA PIX ENVIADO - Banco do Brasil SA	11,38	
000000011	Banco do Brasil S/A - 2	09/12/2022	TARIFA PIX ENVIADO		11,38
000000018	Banco Sticob S.A. - 1	09/12/2022	CRÉD. TED STR	25.000,00	
000000005	Caixa	09/12/2022	CRÉD. TED STR - Sticob		25.000,00
TOTALS DO DIA				170.876,13	170.876,13
000000003	Materia Prima em Geral	12/12/2022	NFE nr 23464 ser 1 de STARK COMERCIO DE FERRAMENTAS LTDA	357,00	
000000005	Caixa	12/12/2022	NFE nr 23464 ser 1 de STARK COMERCIO DE FERRAMENTAS LTDA		357,00
000000023	Materia Prima em Geral	12/12/2022	NFE nr 335836 ser 1 de IMDEPA ROLAMENTOS IMPORT. COMERC. LTDA	3.231,63	
000000005	Caixa	12/12/2022	NFE nr 335836 ser 1 de IMDEPA ROLAMENTOS IMPORT. COMERC. LTDA		3.231,63
000000023	Materia Prima em Geral	12/12/2022	NFE nr 1158 ser 13 de COMERCIO E TRANSPORTE DE COMBUSTIVEIS AUTO POSTO AJAX LTDA	308,05	
000000005	Caixa	12/12/2022	NFE nr 1158 ser 13 de COMERCIO E TRANSPORTE DE COMBUSTIVEIS AUTO POSTO AJAX LTDA		308,05
000000011	Banco do Brasil S/A - 2	12/12/2022	TRANSFERENCIA RECEBIDA - Banco do Brasil SA		98.877,00
000000005	Caixa	12/12/2022	TRANSFERENCIA RECEBIDA - Banco do Brasil SA		98.877,00
000000005	Caixa	12/12/2022	PAGAMENTO DE BOLETO - Banco do Brasil SA	95,58	
000000011	Banco do Brasil S/A - 2	12/12/2022	PAGAMENTO DE BOLETO		95,58
000000005	Caixa	12/12/2022	PAGAMENTO DE BOLETO - Banco do Brasil SA	180,00	
000000011	Banco do Brasil S/A - 2	12/12/2022	PAGAMENTO DE BOLETO		180,00
000000005	Caixa	12/12/2022	PAGAMENTO DE BOLETO - Banco do Brasil SA	225,14	
000000011	Banco do Brasil S/A - 2	12/12/2022	PAGAMENTO DE BOLETO		225,14
000000005	Caixa	12/12/2022	PAGAMENTO DE BOLETO - Banco do Brasil SA	810,00	
000000011	Banco do Brasil S/A - 2	12/12/2022	PAGAMENTO DE BOLETO		810,00
000000005	Caixa	12/12/2022	PAGAMENTO DE BOLETO - Banco do Brasil SA	627,65	
000000011	Banco do Brasil S/A - 2	12/12/2022	PAGAMENTO DE BOLETO		627,65
000000005	Caixa	12/12/2022	PAGAMENTO DE BOLETO - Banco do Brasil SA	651,52	
000000011	Banco do Brasil S/A - 2	12/12/2022	PAGAMENTO DE BOLETO		651,52
000000005	Caixa	12/12/2022	BB RENDE FÁCIL - Banco do Brasil SA	91.614,44	
000000011	Banco do Brasil S/A - 2	12/12/2022	BB RENDE FÁCIL		91.614,44
000000005	Caixa	12/12/2022	CHEQUE COMPENSADO - Banco do Brasil SA	2.943,00	
000000011	Banco do Brasil S/A - 2	12/12/2022	CHEQUE COMPENSADO		2.943,00
000000005	Caixa	12/12/2022	PIX - ENVIADO - Banco do Brasil SA	360,00	
000000011	Banco do Brasil S/A - 2	12/12/2022	PIX - ENVIADO		360,00
000000004	Custo de Materia Prima	12/12/2022	TRANSFERENCIA ENVIADA - Banco do Brasil SA	1.000,00	
000000011	Banco do Brasil S/A - 2	12/12/2022	TRANSFERENCIA ENVIADA		1.000,00
000001453	Despesas Bancárias	12/12/2022	TARIFA PIX ENVIADO - Banco do Brasil SA	3,56	
000000011	Banco do Brasil S/A - 2	12/12/2022	TARIFA PIX ENVIADO		3,56
000001453	Despesas Bancárias	12/12/2022	TARIFA PACOTE DE SERVIÇOS - Banco do Brasil SA	66,00	
000000011	Banco do Brasil S/A - 2	12/12/2022	TARIFA PACOTE DE SERVIÇOS		66,00
000000031	Comércio a Receber	12/12/2022	BB CONSÓRCIO - PRESTAÇÃO - Banco do Brasil SA		193,91
000000011	Banco do Brasil S/A - 2	12/12/2022	BB CONSÓRCIO - PRESTAÇÃO		193,91
000000005	Caixa	12/12/2022	DEB.CONV.DENIAS EMPRESAS - Sticob	14.918,22	
000000018	Banco Sticob S.A. - 1	12/12/2022	DEB.CONV.DENIAS EMPRESAS		14.918,22
TOTALS DO DIA				216.669,90	216.669,90
000001312	Despesas com Viagens	13/12/2022	REFEICO	60,00	
000000005	Caixa	13/12/2022	REFEICO		60,00
000000005	Caixa	13/12/2022	NFE nr 423 ser 1 a MUNICIPIO DE CAPAO BONITO DO SUL	6.780,00	
000000823	Venda de Produtos com Tributação	13/12/2022	NFE nr 423 ser 1 a MUNICIPIO DE CAPAO BONITO DO SUL		6.780,00
000000023	Materia Prima em Geral	13/12/2022	NFE nr 384 ser 1 de HENRIQUE MOTTA MICHELON EIRELI - CAPAO	105,00	
000000003	Materia Prima em Geral	13/12/2022	NFE nr 384 ser 1 de HENRIQUE MOTTA MICHELON EIRELI - CAPAO		187,00
000000005	Caixa	13/12/2022	NFE nr 25963 ser 1 de SABINO MARINI - MADEIRAS E MATERIAL DE CONSTR UCAO LTDA		282,00
000000023	Materia Prima em Geral	13/12/2022	NFE nr 25963 ser 1 de SABINO MARINI - MADEIRAS E MATERIAL DE CONSTR UCAO LTDA	113,00	
000000005	Caixa	13/12/2022	NFE nr 25963 ser 1 de SABINO MARINI - MADEIRAS E MATERIAL DE CONSTR UCAO LTDA		113,00
000001402	Despesas de Água	13/12/2022	AGUA FLORESTA 20 LITROS	18,00	
000000005	Caixa	13/12/2022	AGUA FLORESTA 20 LITROS		18,00
000000011	Banco do Brasil S/A - 2	13/12/2022	TED-CRÉDITO EM CONTA	3.450,00	
000000005	Caixa	13/12/2022	TED-CRÉDITO EM CONTA - Banco do Brasil SA		3.450,00
000000005	Caixa	13/12/2022	SAQUE NO TAA - Banco do Brasil SA	1.000,00	
000000011	Banco do Brasil S/A - 2	13/12/2022	SAQUE NO TAA		1.000,00
000000005	Caixa	13/12/2022	BB RENDE FÁCIL		3.572,00
000000011	Banco do Brasil S/A - 2	13/12/2022	BB RENDE FÁCIL - Banco do Brasil SA		3.572,00

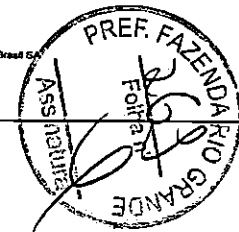

LIVRO DIÁRIO GERAL

Empresa: TS INDUSTRIA E COMERCIO DE EQUIPAMENTOS LTDA.
 CNPJ: 30.934.925/0001-70 I.E: 0390179647
 Endereço: RUA SERGIPE, 1042
 Bairro: BELA VISTA
 Cidade: ERECHIM - RS
 Folha: 00111 Livro: 00006

Emp.: 18
 Fone: (054)37123-854
 CEP: 99.704-078
 Período: 01/01/2022 a 31/12/2022

Conta	Nome da Conta	Data	Histórico	Débito	Crédito
000000005	Caixa	13/12/2022			3.572,00
000000005	Caixa	13/12/2022	TED - Banco do Brasil SA	3.000,00	
000000011	Banco do Brasil S/A - 2	13/12/2022	TED		3.000,00
000000005	Caixa	13/12/2022	TED - Banco do Brasil SA	3.000,00	
000000011	Banco do Brasil S/A - 2	13/12/2022	TED		3.000,00
000001453	Despesas Bancárias	13/12/2022	TAR DOC/TEC ELETRÔNICO - Banco do Brasil SA	11,00	
000000011	Banco do Brasil S/A - 2	13/12/2022	TAR DOC/TEC ELETRÔNICO		11,00
000001453	Despesas Bancárias	13/12/2022	TAR DOC/TEC ELETRÔNICO - Banco do Brasil SA	11,00	
000000011	Banco do Brasil S/A - 2	13/12/2022	TAR DOC/TEC ELETRÔNICO		11,00
TOTAIS DO DIA				21.297,00	21.297,00
000000005	Caixa	14/12/2022	NFE nr 424 ser 1 a MUNICIPIO DE JUNQUEROPOLIS	54.834,00	
000000003	Venda de Produtos com Tributação	14/12/2022	NFE nr 424 ser 1 a MUNICIPIO DE JUNQUEROPOLIS		54.834,00
000000005	Caixa	14/12/2022	NFE nr 425 ser 1 a MUNICIPIO DE FLORES DA CUNHA	167.134,00	
000000003	Venda de Produtos com Tributação	14/12/2022	NFE nr 425 ser 1 a MUNICIPIO DE FLORES DA CUNHA		167.134,00
000000203	Materia Prima em Geral	14/12/2022	NFE nr 29905 ser 2 de CETEC EQUIPAMENTOS PARA PINTURA LTDA.	476,79	
000000003	Materia Prima em Geral	14/12/2022	NFE nr 29905 ser 2 de CETEC EQUIPAMENTOS PARA PINTURA LTDA.		174,90
000000005	Caixa	14/12/2022	NFE nr 29905 ser 2 de CETEC EQUIPAMENTOS PARA PINTURA LTDA.	651,75	
000000203	Estoque Enviado para Demons	14/12/2022	NFE nr 29906 ser 2 de CETEC EQUIPAMENTOS PARA PINTURA LTDA.	1.500,00	
000000203	Estoque Enviado para Demons	14/12/2022	NFE nr 29906 ser 2 de CETEC EQUIPAMENTOS PARA PINTURA LTDA.		1.500,00
000000203	Materia Prima em Geral	14/12/2022	NFE nr 178147 ser 1 de PERFL PERFILADOS DE ACO LTDA	2.000,00	
000000005	Caixa	14/12/2022	NFE nr 178147 ser 1 de PERFL PERFILADOS DE ACO LTDA	2.068,49	
000000203	Materia Prima em Geral	14/12/2022	NFE nr 23503 ser 1 de STARK COMERCIO DE FERRAMENTAS LTDA		2.068,49
000000005	Caixa	14/12/2022	NFE nr 23503 ser 1 de STARK COMERCIO DE FERRAMENTAS LTDA	117,03	
000000203	Materia Prima em Geral	14/12/2022	NFE nr 23522 ser 1 de STARK COMERCIO DE FERRAMENTAS LTDA		117,03
000000005	Caixa	14/12/2022	PAGAMENTO DE BOLETO - Banco do Brasil SA	200,00	
000000011	Banco do Brasil S/A - 2	14/12/2022	PAGAMENTO DE BOLETO		200,00
000000005	Caixa	14/12/2022	PAGAMENTO DE BOLETO - Banco do Brasil SA	364,62	
000000011	Banco do Brasil S/A - 2	14/12/2022	PAGAMENTO DE BOLETO		364,62
000000005	Caixa	14/12/2022	PAGAMENTO DE BOLETO - Banco do Brasil SA	792,69	
000000011	Banco do Brasil S/A - 2	14/12/2022	PAGAMENTO DE BOLETO		792,69
000000005	Caixa	14/12/2022	PAGAMENTO DE BOLETO - Banco do Brasil SA	875,44	
000000011	Banco do Brasil S/A - 2	14/12/2022	PAGAMENTO DE BOLETO		875,44
000000005	Caixa	14/12/2022	PAGAMENTO DE BOLETO - Banco do Brasil SA	1.131,13	
000000011	Banco do Brasil S/A - 2	14/12/2022	PAGAMENTO DE BOLETO		1.131,13
000000005	Caixa	14/12/2022	PAGAMENTO DE BOLETO - Banco do Brasil SA	3.371,88	
000000011	Banco do Brasil S/A - 2	14/12/2022	PAGAMENTO DE BOLETO		3.371,88
000000005	Caixa	14/12/2022	BB RENDE FÁCIL - Banco do Brasil SA	11.563,01	
000000011	Banco do Brasil S/A - 2	14/12/2022	BB RENDE FÁCIL		11.563,01
000000005	Caixa	14/12/2022	BB RENDE FÁCIL - Banco do Brasil SA	0,01	
000000011	Banco do Brasil S/A - 2	14/12/2022	BB RENDE FÁCIL		0,01
000000005	Caixa	14/12/2022	BB RENDE FÁCIL - Banco do Brasil SA	817,79	
000000011	Banco do Brasil S/A - 2	14/12/2022	BB RENDE FÁCIL		817,79
000000004	Custo de Materia Prima	14/12/2022	TRANSFERÊNCIA ENVIADA - Banco do Brasil SA	129,00	
000000011	Banco do Brasil S/A - 2	14/12/2022	TRANSFERÊNCIA ENVIADA		129,00
000000004	Custo de Materia Prima	14/12/2022	TRANSFERÊNCIA ENVIADA - Banco do Brasil SA	1.000,00	
000000011	Banco do Brasil S/A - 2	14/12/2022	TRANSFERÊNCIA ENVIADA		1.000,00
000001453	Despesas Bancárias	14/12/2022	TAR DOC/TEC ELETRÔNICO - Banco do Brasil SA	11,00	
000000011	Banco do Brasil S/A - 2	14/12/2022	TAR DOC/TEC ELETRÔNICO		11,00
000000554	IRRF a Razonar	14/12/2022	IMPOSTOS - Banco do Brasil SA	146,54	
000000011	Banco do Brasil S/A - 2	14/12/2022	IMPOSTOS		146,54
000000554	IRRF a Razonar	14/12/2022	IMPOSTOS - Banco do Brasil SA	170,39	
000000011	Banco do Brasil S/A - 2	14/12/2022	IMPOSTOS		170,39
000000533	Previdência Social e Pagar	14/12/2022	IMPOSTOS - Banco do Brasil SA	795,53	
000000011	Banco do Brasil S/A - 2	14/12/2022	IMPOSTOS		795,53
000000533	Previdência Social e Pagar	14/12/2022	IMPOSTOS - Banco do Brasil SA	1.767,21	
000000011	Banco do Brasil S/A - 2	14/12/2022	IMPOSTOS		1.767,21
TOTAIS DO DIA				251.432,61	251.432,61
000000203	Materia Prima em Geral	15/12/2022	NFE nr 178289 ser 1 de PERFL PERFILADOS DE ACO LTDA	6.000,00	
000000005	Caixa	15/12/2022	NFE nr 178289 ser 1 de PERFL PERFILADOS DE ACO LTDA	6.000,00	
000001312	Despesas com Viagens	15/12/2022	ALIMENTOS ERELI	35,00	
000000005	Caixa	15/12/2022	ALIMENTOS ERELI		35,00
000001312	Despesas com Viagens	15/12/2022	REFEIÇÃO	74,00	
000000005	Caixa	15/12/2022	REFEIÇÃO		74,00
000001374	Materia de Expediente	15/12/2022	DERKS	40,00	
000000005	Caixa	15/12/2022	DERKS		40,00
000000011	Banco do Brasil S/A - 2	15/12/2022	TED-CRÉDITO EM CONTA	5.827,00	
000000005	Caixa	15/12/2022	TED-CRÉDITO EM CONTA - Banco do Brasil SA	5.827,00	
000000005	Caixa	15/12/2022	PAGAMENTO DE BOLETO - Banco do Brasil SA	217,90	
000000011	Banco do Brasil S/A - 2	15/12/2022	PAGAMENTO DE BOLETO		217,90
000000011	Banco do Brasil S/A - 2	15/12/2022	BB RENDE FÁCIL	1.768,84	
000000005	Caixa	15/12/2022	BB RENDE FÁCIL - Banco do Brasil SA	1.768,84	
000000011	Banco do Brasil S/A - 2	15/12/2022	BB RENDE FÁCIL		0,01

LIVRO DIÁRIO GERAL

Empresa: TS INDUSTRIA E COMERCIO DE EQUIPAMENTOS LTDA.
 CNPJ: 30.934.925/0001-70 I.E: 0390179647
 Endereço: RUA SERGIPE, 1042
 Bairro: BELA VISTA
 Cidade: ERECHIM - RS
 Folha: 00112 Livro: 00006

Emp.: 18
 Fone: (054)37123-854
 CEP: 99.704-078
 Período: 01/01/2022 a 31/12/2022

Conta	Nome da Conta	Data	Histórico	Débito	Crédito
000000005	Caixa	15/12/2022	BU RENDE FACIL - Banco do Brasil SA		0,01
000000005	Caixa	15/12/2022	TED - Banco do Brasil SA	700,00	
000000011	Banco do Brasil S/A - 2	15/12/2022	TED		700,00
000000005	Caixa	15/12/2022	TED TRANSF.ELETR.DISPONIV - Banco do Brasil SA	1.000,00	
000000011	Banco do Brasil S/A - 2	15/12/2022	TED TRANSF.ELETR.DISPONIV		1.000,00
000000005	Caixa	15/12/2022	TED TRANSF.ELETR.DISPONIV - Banco do Brasil SA	1.168,00	
000000011	Banco do Brasil S/A - 2	15/12/2022	TED TRANSF.ELETR.DISPONIV		1.168,00
000000904	Custo de Materia Prima	15/12/2022	TRANSFERÊNCIA ENVIADA - Banco do Brasil SA	4.551,86	
000000011	Banco do Brasil S/A - 2	15/12/2022	TRANSFERÊNCIA ENVIADA		4.551,86
000001312	Despesas com Viagens	15/12/2022	PAGAMENTO PEDAGIO - Banco do Brasil SA	45,09	
000000011	Banco do Brasil S/A - 2	15/12/2022	PAGAMENTO PEDAGIO		45,09
000001453	Despesas Bancárias	15/12/2022	TAR DOC/TEC ELETRÔNICO - Banco do Brasil SA	11,00	
000000011	Banco do Brasil S/A - 2	15/12/2022	TAR DOC/TEC ELETRÔNICO		11,00
000001453	Despesas Bancárias	15/12/2022	TAR DOC/TEC ELETRÔNICO - Banco do Brasil SA	11,00	
000000011	Banco do Brasil S/A - 2	15/12/2022	TAR DOC/TEC ELETRÔNICO		11,00
000000018	Banco Scioob S.A. - 1	15/12/2022	CRÉD. TED-STR	700,00	
000000005	Caixa	15/12/2022	CRÉD. TED-STR - Scioob		700,00
000000018	Banco Scioob S.A. - 1	15/12/2022	2ª VIA - CARTÃO DEBITO - Scioob	13,00	
000000005	Caixa	15/12/2022	2ª VIA - CARTÃO DEBITO		13,00
000000005	Caixa	15/12/2022	DEBEMPRESTIMO - Scioob	843,81	
000000018	Banco Scioob S.A. - 1	15/12/2022	DEBEMPRESTIMO		843,81
000000005	Caixa	15/12/2022	COMPRA MASTERCARD MAESTRO - Scioob	1.000,00	
000000018	Banco Scioob S.A. - 1	15/12/2022	COMPRA MASTERCARD MAESTRO		1.000,00
TOTAIS DO DIA				24.137,51	24.137,51
000000203	Materia Prima em Geral	16/12/2022	NFE nr 329971 ser 2 de MASTER ATS SUPERMERCADOS LTDA	890,00	
000000203	Materia Prima em Geral	16/12/2022	NFE nr 329971 ser 2 de MASTER ATS SUPERMERCADOS LTDA		388,62
000000005	Caixa	16/12/2022	NFE nr 329971 ser 2 de MASTER ATS SUPERMERCADOS LTDA	1.287,62	
000000203	Materia Prima em Geral	16/12/2022	NFE nr 3717 ser 1 de PECA CAR COM DE AUTO PECAS LTDA	50,00	
000000203	Materia Prima em Geral	16/12/2022	NFE nr 3717 ser 1 de PECA CAR COM DE AUTO PECAS LTDA		950,00
000000005	Caixa	16/12/2022	NFE nr 3717 ser 1 de PECA CAR COM DE AUTO PECAS LTDA	1.000,00	
000000203	Materia Prima em Geral	16/12/2022	NFCE nr 1668 ser 13 de COMERCIO E TRANSPORTE DE COMBUSTIVEIS AUTO POSTO ALAJX LTDA	472,04	
000000005	Caixa	16/12/2022	NFCE nr 1668 ser 13 de COMERCIO E TRANSPORTE DE COMBUSTIVEIS AUTO POSTO ALAJX LTDA		472,04
000001312	Despesas com Viagens	16/12/2022	SABOR DA CASA	47,00	
000000005	Caixa	16/12/2022	SABOR DA CASA		47,00
000000011	Banco do Brasil S/A - 2	16/12/2022	TED-CRÉDITO EM CONTA	6.780,00	
000000005	Caixa	16/12/2022	TED-CRÉDITO EM CONTA - Banco do Brasil SA	6.780,00	
000000011	Banco do Brasil S/A - 2	16/12/2022	PAGAMENTO DE BOLETO - Banco do Brasil SA	863,39	
000000005	Caixa	16/12/2022	PAGAMENTO DE BOLETO		863,39
000000011	Banco do Brasil S/A - 2	16/12/2022	PAGAMENTO DE BOLETO - Banco do Brasil SA	1.694,24	
000000005	Caixa	16/12/2022	PAGAMENTO DE BOLETO		1.694,24
000000011	Banco do Brasil S/A - 2	16/12/2022	BB RENDE FÁCIL	0,02	
000000005	Caixa	16/12/2022	BB RENDE FÁCIL - Banco do Brasil SA	3.578,33	
000000011	Banco do Brasil S/A - 2	16/12/2022	BB RENDE FÁCIL		3.578,33
000000904	Custo de Materia Prima	16/12/2022	COMPRA COM CARTÃO - Banco do Brasil SA	206,06	
000000011	Banco do Brasil S/A - 2	16/12/2022	COMPRA COM CARTÃO		206,06
000000904	Custo de Materia Prima	16/12/2022	COMPRA COM CARTÃO - Banco do Brasil SA	410,00	
000000011	Banco do Brasil S/A - 2	16/12/2022	COMPRA COM CARTÃO		410,00
TOTAIS DO DIA				16.360,70	16.360,70
000000005	Caixa	16/12/2022	NFE nr 428 ser 1 a MUNICIPIO DE NOVA ITABERABA	12.164,80	
000000003	Venda de Produtos com Tributação	16/12/2022	NFE nr 428 ser 1 a MUNICIPIO DE NOVA ITABERABA		12.164,80
000000203	Materia Prima em Geral	16/12/2022	NFE nr 720127 ser 1 de JOMARCA INDUSTRIAL DE PARAFUSOS LTDA	2.204,10	
000000011	Banco do Brasil S/A - 2	16/12/2022	NFE nr 720127 ser 1 de JOMARCA INDUSTRIAL DE PARAFUSOS LTDA		4.032,40
000000005	Caixa	16/12/2022	NFE nr 720127 ser 1 de JOMARCA INDUSTRIAL DE PARAFUSOS LTDA	4.678,83	
000000011	Banco do Brasil S/A - 2	16/12/2022	NFE nr 720127 ser 1 de JOMARCA INDUSTRIAL DE PARAFUSOS LTDA		1.857,67
000000203	Materia Prima em Geral	16/12/2022	NFE nr 63 ser 1 de WALDIR LUIS ORSO - ME	58,25	
000000005	Caixa	16/12/2022	NFE nr 63 ser 1 de WALDIR LUIS ORSO - ME		350,79
000000005	Caixa	16/12/2022	NFE nr 63 ser 1 de WALDIR LUIS ORSO - ME	398,00	
000000011	Banco do Brasil S/A - 2	16/12/2022	NFE nr 10945 ser 1 de BHS EQUIPAMENTOS E INFORMATICA LTDA - ME		398,00
000000203	Materia Prima em Geral	16/12/2022	NFE nr 309289 ser 2 de DISTRIBUIDORA DE PAPEIS BRAILE LTDA	1.164,38	
000000005	Caixa	16/12/2022	NFE nr 309289 ser 2 de DISTRIBUIDORA DE PAPEIS BRAILE LTDA		1.164,38
000001338	Férias	16/12/2022	FÉRIAS CLAUDEMIR HAHN	1.294,46	
000000005	Caixa	16/12/2022	FÉRIAS CLAUDEMIR HAHN		1.294,46
000001338	Férias	16/12/2022	FÉRIAS FRANCINE ECCEL	311,39	
000000005	Caixa	16/12/2022	FÉRIAS FRANCINE ECCEL		629,80
000001338	Férias	16/12/2022	FÉRIAS CARLOS AUGUSTO DE BARCELLOS FERNANDES	1.663,80	
000000005	Caixa				

LIVRO DIÁRIO GERAL

Empresa: TS INDUSTRIA E COMERCIO DE EQUIPAMENTOS LTDA.
 CNPJ: 30.934.925/0001-70 IE: 0390179647
 Endereço: RUA SERGIPE, 1042 Fone: (054)37123-954
 Bairro: BELA VISTA CEP: 99.704-078
 Cidade: ERECHIM - RS Período: 01/01/2022 a 31/12/2022
 Folha: 00113 Livro: 00006

Conta	Nome da Conta	Data	Histórico	Debito	Crédito
000001336	Férias	19/12/2022	ALBERTO LUIS DUTRA	1.568,72	
000000005	Caixa	19/12/2022	ALBERTO LUIS DUTRA		1.568,72
000001336	Férias	19/12/2022	FÉRIAS LISIANE R MIRANDA	515,16	
000000005	Caixa	19/12/2022	FÉRIAS LISIANE R MIRANDA		515,16
000001371	Materiais de Expediente	19/12/2022	COFARPE	23,00	
000000005	Caixa	19/12/2022	COFARPE		23,00
000000005	Caixa	19/12/2022	PAGAMENTO DE BOLETO - Banco do Brasil SA	242,50	
000000011	Banco do Brasil S/A - 2	19/12/2022	PAGAMENTO DE BOLETO		242,50
000000005	Caixa	19/12/2022	PAGAMENTO DE BOLETO - Banco do Brasil SA	373,86	
000000011	Banco do Brasil S/A - 2	19/12/2022	PAGAMENTO DE BOLETO		373,86
000000005	Caixa	19/12/2022	PAGAMENTO DE BOLETO - Banco do Brasil SA	1.048,14	
000000011	Banco do Brasil S/A - 2	19/12/2022	PAGAMENTO DE BOLETO		1.048,14
000000005	Caixa	19/12/2022	PAGAMENTO DE BOLETO - Banco do Brasil SA	1.482,41	
000000011	Banco do Brasil S/A - 2	19/12/2022	PAGAMENTO DE BOLETO		1.482,41
000000005	Caixa	19/12/2022	PAGAMENTO DE BOLETO - Banco do Brasil SA	3.848,89	
000000011	Banco do Brasil S/A - 2	19/12/2022	PAGAMENTO DE BOLETO		3.848,89
000000005	Caixa	19/12/2022	FOLHA DE PAGAMENTO - Banco do Brasil SA	6.753,81	
000000011	Banco do Brasil S/A - 2	19/12/2022	FOLHA DE PAGAMENTO		6.753,81
000000005	Caixa	19/12/2022	BB RENDE FÁCIL - Banco do Brasil SA	47.374,43	
000000011	Banco do Brasil S/A - 2	19/12/2022	BB RENDE FÁCIL		47.374,43
000000005	Caixa	19/12/2022	BB RENDE FÁCIL - Banco do Brasil SA	277,77	
000000011	Banco do Brasil S/A - 2	19/12/2022	TED TRANSF ELETR.DISPONIV - Banco do Brasil SA		277,77
000000005	Caixa	19/12/2022	TED TRANSF ELETR.DISPONIV - Banco do Brasil SA	623,89	
000000011	Banco do Brasil S/A - 2	19/12/2022	TED TRANSF ELETR.DISPONIV		623,89
000000005	Caixa	19/12/2022	TED TRANSF ELETR.DISPONIV - Banco do Brasil SA	1.000,00	
000000011	Banco do Brasil S/A - 2	19/12/2022	TED TRANSF ELETR.DISPONIV		1.000,00
000000005	Caixa	19/12/2022	TED TRANSF ELETR.DISPONIV - Banco do Brasil SA	1.052,00	
000000011	Banco do Brasil S/A - 2	19/12/2022	TED TRANSF ELETR.DISPONIV		1.052,00
000000005	Caixa	19/12/2022	TED TRANSF ELETR.DISPONIV - Banco do Brasil SA	3.048,47	
000000011	Banco do Brasil S/A - 2	19/12/2022	TED TRANSF ELETR.DISPONIV		3.048,47
000000005	Caixa	19/12/2022	TED TRANSF ELETR.DISPONIV - Banco do Brasil SA	4.000,00	
000000011	Banco do Brasil S/A - 2	19/12/2022	TED TRANSF ELETR.DISPONIV		4.000,00
000000005	Caixa	19/12/2022	TED TRANSF ELETR.DISPONIV - Banco do Brasil SA	4.268,72	
000000011	Banco do Brasil S/A - 2	19/12/2022	TED TRANSF ELETR.DISPONIV		4.268,72
000000005	Caixa	19/12/2022	PXK - ENVIADO - Banco do Brasil SA	576,00	
000000011	Banco do Brasil S/A - 2	19/12/2022	PXK - ENVIADO		576,00
000001453	Despesas Bancárias	19/12/2022	TARIFA PXK ENVIADO - Banco do Brasil SA	5,70	
000000011	Banco do Brasil S/A - 2	19/12/2022	TARIFA PXK ENVIADO		5,70
000001453	Despesas Bancárias	19/12/2022	TAR DOCTED ELETRÔNICO - Banco do Brasil SA	11,00	
000000011	Banco do Brasil S/A - 2	19/12/2022	TAR DOCTED ELETRÔNICO		11,00
000001453	Despesas Bancárias	19/12/2022	TAR DOCTED ELETRÔNICO - Banco do Brasil SA	11,00	
000000011	Banco do Brasil S/A - 2	19/12/2022	TAR DOCTED ELETRÔNICO		11,00
000001453	Despesas Bancárias	19/12/2022	TAR DOCTED ELETRÔNICO - Banco do Brasil SA	11,00	
000000011	Banco do Brasil S/A - 2	19/12/2022	TAR DOCTED ELETRÔNICO		11,00
000001453	Despesas Bancárias	19/12/2022	TAR DOCTED ELETRÔNICO - Banco do Brasil SA	11,00	
000000011	Banco do Brasil S/A - 2	19/12/2022	TAR DOCTED ELETRÔNICO		11,00
000000011	Banco do Brasil S/A - 2	19/12/2022	IMPOSTOS - Banco do Brasil SA	10.306,45	
000000011	Banco do Brasil S/A - 2	19/12/2022	IMPOSTOS - Banco do Brasil SA		10.306,45
000000018	Banco Sicoob S.A. - 1	19/12/2022	CRÉD.TED-STR	1.000,00	
000000005	Caixa	19/12/2022	CRÉD.TED-STR - Sicoob		1.000,00
TOTAIS DO DIA				122.766,70	122.766,70
000002203	Materiais Prima em Geral	20/12/2022	NFE nr 178584 ser 1 de PERFIL PERFILADOS DE ACO LTDA	50,00	
000000005	Caixa	20/12/2022	NFE nr 178584 ser 1 de PERFIL PERFILADOS DE ACO LTDA		50,00
000002203	Materiais Prima em Geral	20/12/2022	NFE nr 2517 ser 13 de COMERCIO E TRANSPORTE DE COMBUSTIVEIS AUTO POSTO ALJAX LTDA	92,02	
000000005	Caixa	20/12/2022	NFE nr 2517 ser 13 de COMERCIO E TRANSPORTE DE COMBUSTIVEIS AUTO POSTO ALJAX LTDA		92,02
000001339	Ressarcimentos	20/12/2022	RESSARCID FABIANO G DOS SANTOS	1.982,98	
000000005	Caixa	20/12/2022	RESSARCID FABIANO G DOS SANTOS		1.982,98
000000005	Caixa	20/12/2022	TARIFA FORNEC CHEQUE - Banco do Brasil SA	18,00	
000000011	Banco do Brasil S/A - 2	20/12/2022	TARIFA FORNEC CHEQUE		18,00
000000005	Caixa	20/12/2022	PAGAMENTO DE BOLETO - Banco do Brasil SA	175,00	
000000011	Banco do Brasil S/A - 2	20/12/2022	PAGAMENTO DE BOLETO		175,00
000000005	Caixa	20/12/2022	PAGAMENTO DE BOLETO - Banco do Brasil SA	550,00	
000000011	Banco do Brasil S/A - 2	20/12/2022	PAGAMENTO DE BOLETO		550,00
000000005	Caixa	20/12/2022	PAGAMENTO DE BOLETO - Banco do Brasil SA	687,23	
000000011	Banco do Brasil S/A - 2	20/12/2022	PAGAMENTO DE BOLETO		687,23

LIVRO DIÁRIO GERAL

Empresa: TS INDUSTRIA E COMERCIO DE EQUIPAMENTOS LTDA.
 CNPJ: 30.934.925/0001-70 IE: 0390179647
 Endereço: RUA SERGIPE, 1042 Fone: (054)37123-954
 Bairro: BELA VISTA CEP: 99.704-078
 Cidade: ERECHIM - RS Período: 01/01/2022 a 31/12/2022
 Folha: 00114 Livro: 00006

Conta	Nome da Conta	Data	Histórico	Debito	Crédito
000000011	Banco do Brasil S/A - 2	20/12/2022	PAGAMENTO DE BOLETO		687,23
000000005	Caixa	20/12/2022	PAGAMENTO DE BOLETO - Banco do Brasil SA	927,78	
000000011	Banco do Brasil S/A - 2	20/12/2022	PAGAMENTO DE BOLETO		927,78
000000005	Caixa	20/12/2022	PAGAMENTO DE BOLETO - Banco do Brasil SA	1.500,00	
000000011	Banco do Brasil S/A - 2	20/12/2022	PAGAMENTO DE BOLETO		1.500,00
000000005	Caixa	20/12/2022	PAGAMENTO DE BOLETO - Banco do Brasil SA	1.922,00	
000000011	Banco do Brasil S/A - 2	20/12/2022	PAGAMENTO DE BOLETO		1.922,00
000000503	Banco do Brasil S.A. - 1	20/12/2022	CAP GRO DGA AMORTIZAÇÃO - Banco do Brasil SA	2.500,00	
000000011	Banco do Brasil S/A - 2	20/12/2022	CAP GRO DGA AMORTIZAÇÃO		2.500,00
000000005	Caixa	20/12/2022	PAGAMENTO DE BOLETO - Banco do Brasil SA	11.500,00	
000000011	Banco do Brasil S/A - 2	20/12/2022	PAGAMENTO DE BOLETO		11.500,00
000000011	Banco do Brasil S/A - 2	20/12/2022	BB RENDE FÁCIL	23.821,95	
000000005	Caixa	20/12/2022	BB RENDE FÁCIL - Banco do Brasil SA		23.821,95
000000011	Banco do Brasil S/A - 2	20/12/2022	BB RENDE FÁCIL	0,01	
000000005	Caixa	20/12/2022	BB RENDE FÁCIL - Banco do Brasil SA		0,01
000000005	Caixa	20/12/2022	TED TRANSF ELETR.DISPONIV - Banco do Brasil SA	318,00	
000000011	Banco do Brasil S/A - 2	20/12/2022	TED TRANSF ELETR.DISPONIV		318,00
000000005	Caixa	20/12/2022	PXK - ENVIADO - Banco do Brasil SA	150,00	
000000011	Banco do Brasil S/A - 2	20/12/2022	PXK - ENVIADO		150,00
000000005	Caixa	20/12/2022	PXK - ENVIADO - Banco do Brasil SA	250,00	
000000011	Banco do Brasil S/A - 2	20/12/2022	PXK - ENVIADO		250,00
000000005	Caixa	20/12/2022	PXK - ENVIADO - Banco do Brasil SA	300,00	
000000011	Banco do Brasil S/A - 2	20/12/2022	PXK - ENVIADO		300,00
000000005	Caixa	20/12/2022	PXK - ENVIADO - Banco do Brasil SA	600,00	
000000011	Banco do Brasil S/A - 2	20/12/2022	PXK - ENVIADO		600,00
000000005	Caixa	20/12/2022	PXK - ENVIADO - Banco do Brasil SA	842,00	
000000011	Banco do Brasil S/A - 2	20/12/2022	PXK - ENVIADO		842,00
000000904	Custo de Matéria Prima	20/12/2022	TRANSFERÊNCIA ENVIADA - Banco do Brasil SA	1.982,98	
000000011	Banco do Brasil S/A - 2	20/12/2022	TRANSFERÊNCIA ENVIADA		1.982,98
000001453	Despesas Bancárias	20/12/2022	TAR DOCTED ELETRÔNICO - Banco do Brasil SA	11,00	
000000011	Banco do Brasil S/A - 2	20/12/2022	TAR DOCTED ELETRÔNICO		11,00
TOTAIS DO DIA				48.968,92	48.968,92
000000203	Materiais Prima em Geral	21/12/2022	NFE nr 8586 ser 10 de GA IND E COM DE MAT DE CONSTRUCAO LTDA	42,00	
000000005	Caixa	21/12/2022	NFE nr 8586 ser 10 de GA IND E COM DE MAT DE CONSTRUCAO LTDA		42,00
000000011	Banco do Brasil S/A - 2	21/12/2022	BB RENDE FÁCIL	382,68	
000000005	Caixa	21/12/2022	BB RENDE FÁCIL - Banco do Brasil SA		382,68
000000011	Banco do Brasil S/A - 2	21/12/2022	BB RENDE FÁCIL	0,01	
000000005	Caixa	21/12/2022	BB RENDE FÁCIL - Banco do Brasil SA		0,01
000000011	Banco do Brasil S/A - 2	21/12/2022	PXK - ENVIADO - Banco do Brasil SA	360,00	
000000005	Caixa	21/12/2022	PXK - ENVIADO		360,00
000001453	Despesas Bancárias	21/12/2022	TARIFA PXK ENVIADO - Banco do Brasil SA	3,58	
000000011	Banco do Brasil S/A - 2	21/12/2022	TARIFA PXK ENVIADO		3,58
000001453	Despesas Bancárias	21/12/2022	TARIFA PXK ENVIADO - Banco do Brasil SA	19,11	
000000011	Banco do Brasil S/A - 2	21/12/2022	TARIFA PXK ENVIADO		19,11
000000005	Caixa	21/12/2022	COMPRA MASTERCARD MAESTRO - Sicoob	51,50	
000000018	Banco Sicoob S.A. - 1	21/12/2022	COMPRA MASTERCARD MAESTRO		51,50
TOTAIS DO DIA				858,84	858,84
000002203	Materiais Prima em Geral	22/12/2022	NFE nr 343854 ser 1 de COMERCIO DE PARAFUSOS ERECHIM LTDA	1.282,88	
000000005	Caixa	22/12/2022	NFE nr 343854 ser 1 de COMERCIO DE PARAFUSOS ERECHIM LTDA		1.282,88
000000005	Caixa	22/12/2022	NFE nr 343854 ser 1 de COMERCIO DE PARAFUSOS ERECHIM LTDA	1.687,78	
000000005	Caixa	22/12/2022	PAGAMENTO DE BOLETO - Banco do Brasil SA	59,00	
000000011	Banco do Brasil S/A - 2	22/12/2022	PAGAMENTO DE BOLETO		59,00
000000011	Banco do Brasil S/A - 2	22/12/2022	BB RENDE FÁCIL - Banco do Brasil SA	68,08	
000000005	Caixa	22/12/2022	BB RENDE FÁCIL		68,08
000000011	Banco do Brasil S/A - 2	22/12/2022	BB RENDE FÁCIL	0,01	
000000005	Caixa	22/12/2022	BB RENDE FÁCIL - Banco do Brasil SA		0,01
TOTAIS DO DIA				1.567,84	1.567,84
000000005	Caixa	23/12/2022	PAGAMENTO DE BOLETO - Banco do Brasil SA	225,00	
000000011	Banco do Brasil S/A - 2	23/12/2022	PAGAMENTO DE BOLETO		225,00
000000005	Caixa	23/12/2022	PAGAMENTO DE BOLETO - Banco do Brasil SA	800,24	
000000011	Banco do Brasil S/A - 2	23/12/2022	PAGAMENTO DE BOLETO		800,24
000000011	Banco do Brasil S/A - 2	23/12/2022	BB RENDE FÁCIL	1.298,67	
000000005	Caixa	23/12/2022	BB RENDE FÁCIL - Banco do Brasil SA		1.298,67
000000011	Banco do Brasil S/A - 2	23/12/2022	BB RENDE FÁCIL	0,01	
000000005	Caixa	23/12/2022	BB RENDE FÁCIL - Banco do Brasil SA		0,01
000001402	Despesas de Água	23/12/2022	PGTO CONTRA ÁGUA - Banco do Brasil SA	273,44	
000000011	Banco do Brasil S/A - 2	23/12/2022	PGTO CONTRA ÁGUA		273,44
TOTAIS DO DIA				2.597,36	2.597,36
000000005	Caixa	26/12/2022	PAGAMENTO DE BOLETO - Banco do Brasil SA	378,82	
000000011	Banco do Brasil S/A - 2	26/12/2022	PAGAMENTO DE BOLETO		378,82
000000005	Caixa	26/12/2022	PAGAMENTO DE BOLETO - Banco do Brasil SA	500,00	
000000011	Banco do Brasil S/A - 2	26/12/2022	PAGAMENTO DE BOLETO		500,00

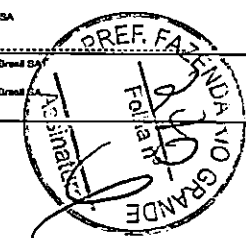

LIVRO DIÁRIO GERAL

Empresa: TS INDUSTRIA E COMERCIO DE EQUIPAMENTOS LTDA.
 CNPJ: 30.934.825/0001-70
 Endereço: RUA SERGIPE, 1042
 Bairro: BELA VISTA
 Cidade: ERECHIM - RS
 Folha: 00115
 Livro: 00006

Emp.: 18
 Fone: (054)37123-954
 CEP: 99.704-078
 Período: 01/01/2022 a 31/12/2022

Conta	Nome da Conta	Data	Histórico	Débito	Crédito
000000005	Caixa	29/12/2022	PAGAMENTO DE BOLETO - Banco do Brasil SA	2.312,90	
000000011	Banco do Brasil S/A - 2	29/12/2022	PAGAMENTO DE BOLETO		2.312,90
000000011	Banco do Brasil S/A - 2	29/12/2022	BB RENDE FÁCIL	3.291,61	
000000005	Caixa	29/12/2022	BB RENDE FÁCIL - Banco do Brasil SA		3.291,61
000000011	Banco do Brasil S/A - 2	29/12/2022	BB RENDE FÁCIL	0,01	
000000005	Caixa	29/12/2022	BB RENDE FÁCIL - Banco do Brasil SA		0,01
TOTAL DO DIA				6.603,24	6.603,24
000000203	Materia Prima em Geral	27/12/2022	NFE nr 23658 ser 1 de STARK COMERCIO DE FERRAMENTAS LTDA	1.349,84	
000000203	Materia Prima em Geral	27/12/2022	NFE nr 23658 ser 1 de STARK COMERCIO DE FERRAMENTAS LTDA		99,04
000000005	Caixa	27/12/2022	NFE nr 23658 ser 1 de STARK COMERCIO DE FERRAMENTAS LTDA		1.349,88
000000203	Materia Prima em Geral	27/12/2022	NFE nr 434281 ser 1 de CIA JORNALISTICA J G JARROS	59,00	
000000005	Caixa	27/12/2022	NFE nr 434281 ser 1 de CIA JORNALISTICA J G JARROS		59,00
000000203	Materia Prima em Geral	27/12/2022	NFCE nr 3968 ser 13 de COMERCIO E TRANSPORTE DE COMBUSTIVEIS AUTO POSTO AJAX LTDA	150,00	
000000005	Caixa	27/12/2022	NFCE nr 3968 ser 13 de COMERCIO E TRANSPORTE DE COMBUSTIVEIS AUTO POSTO AJAX LTDA		150,00
000000011	Banco do Brasil S/A - 2	27/12/2022	BB RENDE FÁCIL	0,02	
000000005	Caixa	27/12/2022	BB RENDE FÁCIL - Banco do Brasil SA		0,02
000000011	Banco do Brasil S/A - 2	27/12/2022	BB RENDE FÁCIL - Banco do Brasil SA	0,02	
000000005	Caixa	27/12/2022	BB RENDE FÁCIL - Banco do Brasil SA		0,02
000000011	Banco do Brasil S/A - 2	27/12/2022	BB RENDE FÁCIL	0,02	
TOTAL DO DIA				1.557,92	1.557,92
000000011	Banco do Brasil S/A - 2	29/12/2022	TRANSFERENCIA RECEBIDA	84.834,00	
000000005	Caixa	29/12/2022	TRANSFERENCIA RECEBIDA - Banco do Brasil SA		84.834,00
000000011	Banco do Brasil S/A - 2	29/12/2022	RECEBIMENTO FORNECEDOR	12.184,80	
000000005	Caixa	29/12/2022	RECEBIMENTO FORNECEDOR - Banco do Brasil SA		12.184,80
000000005	Caixa	29/12/2022	BB RENDE FÁCIL - Banco do Brasil SA	87.018,80	
000000011	Banco do Brasil S/A - 2	29/12/2022	BB RENDE FÁCIL		87.018,80
TOTAL DO DIA				134.037,60	134.037,60
000000203	Materia Prima em Geral	29/12/2022	NFE nr 23730 ser 1 de STARK COMERCIO DE FERRAMENTAS LTDA	14.482,72	
000000005	Caixa	29/12/2022	NFE nr 23730 ser 1 de STARK COMERCIO DE FERRAMENTAS LTDA		14.482,72
000000011	Banco do Brasil S/A - 2	29/12/2022	PAGAMENTO DE BOLETO - Banco do Brasil SA	269,00	
000000005	Caixa	29/12/2022	PAGAMENTO DE BOLETO		269,00
000000011	Banco do Brasil S/A - 2	29/12/2022	PAGAMENTO DE BOLETO - Banco do Brasil SA	578,09	
000000005	Caixa	29/12/2022	PAGAMENTO DE BOLETO		578,09
000000011	Banco do Brasil S/A - 2	29/12/2022	BB RENDE FÁCIL	30.943,75	
000000005	Caixa	29/12/2022	BB RENDE FÁCIL - Banco do Brasil SA		30.943,75
000000005	Caixa	29/12/2022	TED TRANSFELETRDISPONIV - Banco do Brasil SA	300,00	
000000011	Banco do Brasil S/A - 2	29/12/2022	TED TRANSFELETRDISPONIV		300,00
000001453	Despesas Bancárias	29/12/2022	TAR DOCITED ELETRONICO - Banco do Brasil SA	11,00	
000000011	Banco do Brasil S/A - 2	29/12/2022	TAR DOCITED ELETRONICO		11,00
000000005	Caixa	29/12/2022	IMPPOSTOS - Banco do Brasil SA	29.787,79	
000000011	Banco do Brasil S/A - 2	29/12/2022	IMPPOSTOS		29.787,79
TOTAL DO DIA				76.350,22	76.350,22
000000203	Materia Prima em Geral	30/12/2022	NFE nr 3984 ser 1 de SEMPRE NOVA DISTRIBUIDORA DE FERRAGENS LTDA	325,90	
000000203	Materia Prima em Geral	30/12/2022	NFE nr 3984 ser 1 de SEMPRE NOVA DISTRIBUIDORA DE FERRAGENS LTDA		162,55
000000005	Caixa	30/12/2022	NFE nr 3984 ser 1 de SEMPRE NOVA DISTRIBUIDORA DE FERRAGENS LTDA		488,45
000000005	Caixa	30/12/2022	TAR PAG SALAR CRÉD CONTA - Banco do Brasil SA	8,54	
000000011	Banco do Brasil S/A - 2	30/12/2022	TAR PAG SALAR CRÉD CONTA		8,54
000000005	Caixa	30/12/2022	TAR PAG SALAR CRÉD CONTA - Banco do Brasil SA	6,72	
000000011	Banco do Brasil S/A - 2	30/12/2022	TAR PAG SALAR CRÉD CONTA		6,72
000000011	Banco do Brasil S/A - 2	30/12/2022	BB RENDE FÁCIL	163,80	
000000005	Caixa	30/12/2022	BB RENDE FÁCIL - Banco do Brasil SA		163,80
000000011	Banco do Brasil S/A - 2	30/12/2022	BB RENDE FÁCIL	0,02	
000000005	Caixa	30/12/2022	BB RENDE FÁCIL - Banco do Brasil SA		0,02
000001451	Juros Sobre Financiamentos	30/12/2022	COBRANCA DE JUROS - Banco do Brasil SA	148,56	
000000011	Banco do Brasil S/A - 2	30/12/2022	COBRANCA DE JUROS		148,56
000000018	Banco Sicoob S.A. - 1	30/12/2022	CRÉD JUROS S/CAPITAL	63,37	
000000005	Caixa	30/12/2022	CRÉD JUROS S/CAPITAL - Sicoob		63,37
000001453	Despesas Bancárias	30/12/2022	JUROS ADIANT.DEPPOSITANTE	3,23	
000000018	Banco Sicoob S.A. - 1	30/12/2022	JUROS ADIANT.DEPPOSITANTE		3,23
000000005	Caixa	30/12/2022	PGTO	112,20	
000000018	Banco Sicoob S.A. - 1	30/12/2022	PGTO		112,20
000001451	Juros Sobre Financiamentos	30/12/2022	Juros emprestimo bb	14.716,28	
000000005	Caixa	30/12/2022	Juros emprestimo bb		14.716,28
000000005	Caixa	30/12/2022	PGTOS INSS	110,22	
000000005	Caixa	30/12/2022	PGTOS INSS		110,22
000000005	Caixa	30/12/2022	Saque de conta corrente	13.000,00	
000000018	Banco Sicoob S.A. - 1	30/12/2022	Saque de conta corrente		13.000,00
000000010	Banco Sicoob S.A.	30/12/2022	Quota capital	591,69	
000000005	Caixa	30/12/2022	Quota capital		591,69
000000005	Caixa	30/12/2022	TRANSFERENCIA	48.850,58	
000000005	Caixa	30/12/2022	TRANSFERENCIA		48.850,58
000000005	Caixa	30/12/2022	Transferência de Estado	14.231,91	

LIVRO DIÁRIO GERAL

Empresa: TS INDUSTRIA E COMERCIO DE EQUIPAMENTOS LTDA.
 CNPJ: 30.934.825/0001-70
 Endereço: RUA SERGIPE, 1042
 Bairro: BELA VISTA
 Cidade: ERECHIM - RS
 Folha: 00116
 Livro: 00006

Emp.: 18
 Fone: (054)37123-954
 CEP: 99.704-078
 Período: 01/01/2022 a 31/12/2022

Conta	Nome da Conta	Data	Histórico	Débito	Crédito
000000004	Barreaf S.A. - 1	30/12/2022	Transferencia de Saldo		14.231,91
000000005	Caixa	30/12/2022	TRANSFERENCIA	34.058,29	
000000004	Barreaf S.A. - 1	30/12/2022	TRANSFERENCIA		34.058,29
000000005	Caixa	30/12/2022	SACQUE DA CONTA APLICACAO	51.715,29	
000000011	Banco do Brasil S/A - 2	30/12/2022	SACQUE DA CONTA APLICACAO		51.715,29
000000005	Caixa	30/12/2022	Saque despesas	6.033,63	
000000018	Barreaf S.A. - 1	30/12/2022	Saque despesas		6.033,63
000000003	Banco do Brasil S.A.	30/12/2022	BB RENDE FÁCIL	163,80	
000000005	Caixa	30/12/2022	BB RENDE FÁCIL		163,80
000000010	Banco do Brasil S.A.	30/12/2022	APLICACOES BANCO DO BRASIL	9.297,21	
000000005	Caixa	30/12/2022	APLICACOES BANCO DO BRASIL		9.297,21
000000004	Caixa de Matéria Prima	30/12/2022	CUSTO DE MATERIA PRIMA	408.814,13	
000000203	Materia Prima em Geral	30/12/2022	CUSTO DE MATERIA PRIMA		408.814,13
000001403	Serviços de Limpeza e Conservação	30/12/2022	DESPESA	35.456,15	
000000005	Caixa	30/12/2022	DESPESA		35.456,15
000001399	Despesas com Material de Seguros	30/12/2022	DESPESAS	45.156,15	
000000005	Caixa	30/12/2022	DESPESAS		45.156,15
000000005	Caixa	30/12/2022	TRANSFERENCIA PARA VALORES A RECEBER	250.000,00	
000001000	Clientes Nacionais	30/12/2022	TRANSFERENCIA PARA VALORES A RECEBER		250.000,00
TOTAL DO DIA				932.840,16	932.840,16
000000203	Materia Prima em Geral	31/12/2022	NFCE nr 4930 ser 13 de COMERCIO E TRANSPORTE DE COMBUSTIVEIS AUTO POSTO AJAX LTDA	164,51	
000000010	Banco Sicoob S.A. - 1	31/12/2022	NFCE nr 4930 ser 13 de COMERCIO E TRANSPORTE DE COMBUSTIVEIS AUTO POSTO AJAX LTDA		164,51
000000018	Barreaf S.A. - 1	31/12/2022	Deposito	602,58	
000000005	Caixa	31/12/2022	Deposito		602,58
000000010	Banco Sicoob S.A. - 1	31/12/2022	Valor do Simples Nacional - Regime de Competência Ganados no mês	51.028,88	
000000565	Simples Nacional a Recolher	31/12/2022	Valor do Simples Nacional - Regime de Competência Ganados no mês		51.028,88
000001334	Salários	31/12/2022	HORAS DIURNAS NORMAIS 12/2022	8.062,16	
000001334	Salários	31/12/2022	HORAS FALTAS INJUSTIFICADAS DIJ 12/2022		698,16
000001334	Salários	31/12/2022	INSALUBRIDADE 12/2022	530,89	
000000533	Previdência Social e Pagar	31/12/2022	INSS (empregado) 12/2022		1.961,17
000001342	FGTS	31/12/2022	FGTS 12/2022	1.655,91	
000000534	FGTS a Pagar	31/12/2022	FGTS 12/2022		1.655,91
000001334	Salários	31/12/2022	HORAS EXTRAS DIURNAS 60% 12/2022	801,70	
000001334	Salários	31/12/2022	12/2022		145,96
000001334	Salários	31/12/2022	HORAS DIURN LUC REMUN (EMPRES) 12/2022	1.000,00	
000001334	Salários	31/12/2022	DESC VALES 12/2022		47,60
000001334	Salários	31/12/2022	DESCONTO DE VALES 12/2022	20,20	
000001339	Recebíveis	31/12/2022	INSALUBRIDADE RECISSAO 12/2022		430,83
000001334	Salários	31/12/2022	DESCONTO ADIANTAMENTO 13. BALA 12/2022	430,83	
000001334	Salários	31/12/2022	DESCONTO ADIANTAMENTO 13. BALA 12/2022		430,83
000001339	Recebíveis	31/12/2022	FERIAS PROPORC DIURNAS RECISSAO 12/2022	897,02	
000001334	Salários	31/12/2022	13 FERIAS NORMAIS E MEDIAS 12/2022	1.638,78	
000000620	Venda de Produtos com BT do ICM	31/12/2022	HORAS EXTRAS NOTURNAS 100% 12/2022	1.459,81	
000001341	Previdência Social	31/12/2022	INSS S/ 13. SALARIO 12/2022		90,40
000001334	Salários	31/12/2022	DSR REFLEXO HORAS EXTRAS 12/2022	208,87	
000001334	Salários	31/12/2022	DEVOLUCAO DE 13. SALARIO MATER 12/2022		113,80
000001334	Salários	31/12/2022	DEVOLUCAO DE 13. SALARIO MATER 12/2022		113,80
000001339	Recebíveis	31/12/2022	13. SALARIO RECISSAO 12/2022	858,78	
000001334	Salários	31/12/2022	DESCONTO ADIANTAMENTO FERIAS 12/2022		6.121,68
000001334	Salários	31/12/2022	IRRF S/ 13. SALARIO COMPLEMENT 12/2022	6,58	
000001334	Salários	31/12/2022	IRRF S/ 13. SALARIO COMPLEMENT 12/2022		6,58
000001334	Salários	31/12/2022	HORAS FERIAS DIURNAS 13/2022	4.180,09	
000001339	Recebíveis	31/12/2022	INSALUBRIDADE 13. RECISSAO 12/2022	121,20	
000001339	Recebíveis	31/12/2022	INSALUBRIDADE FERIAS PROPORC R 12/2022	66,06	
000001334	Salários	31/12/2022	INSALUBRIDADE S/ FERIAS 12/2022		358,52
000001339	Recebíveis	31/12/2022	LÍQUIDO RECISSAO 12/2022		1.802,98
000001339	Recebíveis	31/12/2022	MEDIAS HORAS EXTRAS FERIAS PRO 12/2022	39,62	
000001339	Recebíveis	31/12/2022	MEDIAS HORAS EXTRAS 13. RECISSAO 12/2022	49,78	
000001334	Salários	31/12/2022	MEDIAS HORAS EXTRAS FERIAS 12/2022	433,80	
000001334	Salários	31/12/2022	MEDIA VALORES VARIÁVEIS FERIAS 12/2022	0,06	
000001334	Salários	31/12/2022	MEDIA VALORES VARIÁVEIS 13. REC 12/2022	0,06	
000001334	Salários	31/12/2022	MEDIA DE VALORES VARIÁVEIS FERIAS 12/2022	8,83	
000001339	Recebíveis	31/12/2022	SALDO DE SALARIO 12/2022	973,25	
000001334	Salários	31/12/2022	DSR ADICIONAL MCT	19,32	
000001339	Recebíveis	31/12/2022	13 FERIAS PROPORC RECISSAO 12/2022	274,81	
000000534	FGTS a Pagar	31/12/2022	FGTS S/ 13 SALARIO 12/2022	57,01	

LIVRO DIÁRIO GERAL

Empresa: TS INDUSTRIA E COMERCIO DE EQUIPAMENTOS LTDA.
CNPJ: 30.934.925/0001-70
Endereço: RUA SERGIPE, 1042
Bairro: BELA VISTA
Cidade: ERECHIM - RS
Folha: 00117 Livro: 00006

Emp.: 18
Fone: (054)37123-954
CEP: 99.704-078
Período: 01/01/2022 a 31/12/2022

Table with columns: Conta, Nome da Conta, Data, Histórico, Debito, Credito. Contains financial transactions for TS INDUSTRIA E COMERCIO DE EQUIPAMENTOS LTDA.

LIVRO DIÁRIO GERAL

Empresa: TS INDUSTRIA E COMERCIO DE EQUIPAMENTOS LTDA.
CNPJ: 30.934.925/0001-70
Endereço: RUA SERGIPE, 1042
Bairro: BELA VISTA
Cidade: ERECHIM - RS
Folha: 00118 Livro: 00006

Emp.: 18
Fone: (054)37123-954
CEP: 99.704-078
Período: 01/01/2022 a 31/12/2022

Table with columns: Conta, Nome da Conta, Data, Histórico, Debito, Credito. Continuation of financial transactions for TS INDUSTRIA E COMERCIO DE EQUIPAMENTOS LTDA.

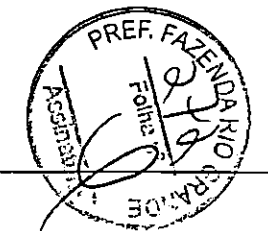

LIVRO DIÁRIO GERAL

Empresa: TS INDUSTRIA E COMERCIO DE EQUIPAMENTOS LTDA.
 CNPJ: 30.934.925/0001-70 IE: 0390179647
 Endereço: RUA SERGIPE, 1042
 Bairro: BELA VISTA
 Cidade: ERECHIM - RS
 NIRE: 43208313767
 Folha: 00119 Livro: 00006

Emp.: 18
 Fone: (054)37123-954
 CEP: 99.704-078
 Período: 01/01/2022 a 31/12/2022
 Data do NIRE: 16/07/2018

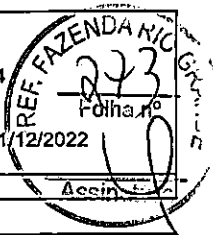

ATIVO 31/12/2022

Contas Contábeis	Saldo Anterior	Débitos	Créditos	Saldo Atual
1 ATIVO	863.562,47	13.435.119,79	(13.187.108,07)	1.111.574,19
2 ATIVO CIRCULANTE	808.562,47	13.432.914,99	(13.187.108,07)	1.054.369,39
3 DISPONIVEL	409.867,46	12.657.817,45	(12.220.490,44)	847.194,47
4 CAIXA	374.393,15	7.810.054,45	(7.341.102,81)	843.344,79
5 Caixa	374.393,15	7.810.054,45	(7.341.102,81)	843.344,79
10 BANCOS	35.374,31	4.847.599,20	(4.879.387,63)	3.585,88
11 Bando do Brasil S/A - 2	35.036,60	3.961.328,46	(3.996.365,06)	0,00
15 Caixa Economica Federal	0,00	36.124,16	(32.983,41)	3.140,75
16 Banrisul S.A - I	0,00	281.196,21	(280.944,18)	252,03
18 Banco Sicoob S.A. - 1	337,71	568.950,37	(569.094,98)	193,10
30 APLICAÇÕES FINANCEIRAS DE LIQUIDEZ IMEDIATA	100,00	163,80	0,00	263,80
31 Banco do Brasil S.A.	0,00	163,80	0,00	163,80
33 Caixa Econômica Federal	100,00	0,00	0,00	100,00
50 CLIENTES	328.129,87	0,00	(500.000,00)	(171.870,13)
52 CLIENTES NACIONAIS	328.129,87	0,00	(500.000,00)	(171.870,13)
10000 Clientes Nacionais	328.129,87	0,00	(500.000,00)	(171.870,13)
70 OUTROS CRÉDITOS	0,00	9.888,90	0,00	9.888,90
100 APLICAÇÕES FINANCEIRAS DE LIQUIDEZ COM CARÊNCIA	0,00	9.888,90	0,00	9.888,90
101 Banco do Brasil S.A.	0,00	9.297,21	0,00	9.297,21
110 Banco Sicoob S.A.	0,00	591,69	0,00	591,69
200 ESTOQUES	70.565,14	765.208,64	(466.617,63)	369.156,15
201 ESTOQUES	70.565,14	765.208,64	(466.617,63)	369.156,15
202 MATÉRIA PRIMA	70.565,14	717.163,25	(418.572,24)	369.156,15
203 Matéria Prima em Geral	70.565,14	717.163,25	(418.572,24)	369.156,15
240 OUTROS ESTOQUES	0,00	10.092,69	(10.092,69)	0,00
247 Outros Estoques de Bens/Mercadorias	0,00	10.092,69	(10.092,69)	0,00
259 ESTOQUES DA EMPRESA EM PODER DE TERCEIROS	0,00	37.952,70	(37.952,70)	0,00
261 Estoques Enviados para Demonstração/em Consignação	0,00	37.952,70	(37.952,70)	0,00
315 ATIVO NÃO CIRCULANTE	55.000,00	2.204,80	0,00	57.204,80
345 ATIVO IMOBILIZADO	55.000,00	2.204,80	0,00	57.204,80
346 BENS E DIREITOS EM USO	55.000,00	0,00	0,00	55.000,00
349 Máquinas e Equipamentos	55.000,00	0,00	0,00	55.000,00
380 CONSORCIOS	0,00	2.204,80	0,00	2.204,80
381 Consorcio a Receber	0,00	2.204,80	0,00	2.204,80

ADMINISTRADOR: GERVASIO FINK
 RG: 4011571181/SSP/RS
 CPF: 209.248.010-34

CONTADOR: ELDER CACIO NAVA
 CPF: 002.952.700-71
 CRC: RS09382606 RS



Junta Comercial do Estado do Rio Grande do Sul

Este Livro foi protocolado sob o nº 23/101.453-8 no dia 31/03/2023. Os dados de autenticação estão contidos no Termo de Autenticação que deverá ser validado conforme informações constantes do mesmo.

LIVRO DIÁRIO GERAL

Empresa: TS INDUSTRIA E COMERCIO DE EQUIPAMENTOS LTDA.
 CNPJ: 30.934.925/0001-70 IE: 0390179647
 Endereço: RUA SERGIPE, 1042
 Bairro: BELA VISTA
 Cidade: ERECHIM - RS
 NIRE: 43208313767

Emp.: 18
 Fone: (054)37123-954

CEP: 99.704-078
 Período: 01/01/2022 a 31/12/2022
 Data do NIRE: 16/07/2018

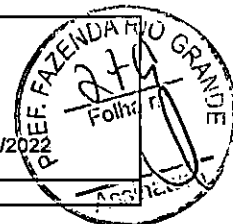

Folha: 00120 Livro: 00006

PASSIVO 31/12/2022

Contas Contábeis	Saldo Anterior	Débitos	Créditos	Saldo Atual
500 PASSIVO	863.562,47	(3.172.049,42)	3.420.061,14	1.111.574,19
501 PASSIVO CIRCULANTE	233.275,38	(884.389,55)	1.112.208,46	461.084,29
502 EMPRÉSTIMOS E FINANCIAMENTOS	91.188,53	(395.823,53)	577.635,26	272.998,26
503 Banco do Brasil S.A. - I	58.166,66	(82.674,99)	179.560,33	155.052,00
504 Barinul S.A. - I	0,00	(220.998,55)	269.288,75	48.290,20
505 Banco Sicoob	16.500,00	(75.109,17)	80.135,60	21.526,43
506 Caixa Econômica Federal - I	16.519,87	(17.040,82)	48.650,58	48.129,63
530 OBRIGAÇÕES TRABALHISTAS E SOCIAIS	19.489,72	(204.093,34)	200.574,49	15.970,87
532 Salários a Pagar	13.140,71	(144.757,42)	143.364,30	11.747,59
533 Previdência Social a Pagar	2.488,25	(19.485,20)	19.070,58	2.073,63
534 FGTS a Pagar	1.902,76	(19.970,96)	20.217,85	2.149,65
538 Pro Labore a Pagar	1.958,00	(19.879,76)	17.921,76	0,00
550 OBRIGAÇÕES FISCAIS/TRIBUTÁRIAS	52.592,62	(253.661,28)	252.726,53	51.657,87
551 ICMS a Recolher	1.082,32	(1.082,32)	0,00	0,00
554 IRRF a Recolher	1.100,77	(4.515,17)	4.043,39	628,99
565 Simples Nacional a Recolher	50.409,53	(248.063,79)	248.683,14	51.028,88
600 PARCELAMENTOS DE OBRIGAÇÕES SOCIAIS/FISCAIS/TRIBUTÁRIA	70.006,51	(30.811,40)	81.272,18	120.467,29
601 Simples Nacional Parcelamento	70.006,51	(30.811,40)	81.272,18	120.467,29
700 PATRIMÔNIO LÍQUIDO	630.287,09	(2.287.659,87)	2.307.852,68	650.479,90
701 CAPITAL SOCIAL	540.000,00	0,00	0,00	540.000,00
702 CAPITAL SOCIAL REALIZADO	540.000,00	0,00	0,00	540.000,00
703 Capital Subscrito	540.000,00	0,00	0,00	540.000,00
740 RESULTADO ACUMULADO	90.287,09	(2.287.659,87)	2.307.852,68	110.479,90
741 LUCROS OU PREJUÍZOS ACUMULADOS	90.287,09	(2.287.659,87)	2.307.852,68	110.479,90
742 Lucros Acumulados	90.287,09	0,00	0,00	90.287,09
745 Resultado do Exercício - Período do Balanço	0,00	(2.287.659,87)	2.307.852,68	20.192,81

ADMINISTRADOR: GERVASIO FINK
 RG: 4011571181/SSP/RS
 CPF: 209.248.010-34

CONTADOR: ELDER CACIO NAVA
 CPF: 002.952.700-71
 CRC: RS09382606 RS

LIVRO DIÁRIO GERAL

Empresa: TS INDUSTRIA E COMERCIO DE EQUIPAMENTOS LTDA.
 CNPJ: 30.934.925/0001-70 IE: 0390179647
 Endereço: RUA SERGIPE, 1042
 Bairro: BELA VISTA
 Cidade: ERECHIM - RS
 NIRE: 43208313767
 Folha: 00121 Livro: 00006

Emp.: 18
 Fone: (054)37123-954

CEP: 99.704-078
 Período: 01/01/2022 a 31/12/2022
 Data do NIRE: 16/07/2018



DEMONSTRAÇÃO DO RESULTADO DO EXERCÍCIO 01/01/2022 A 31/12/2022

DEMONSTRAÇÃO DO RESULTADO

Contas Contábeis	Saldo Anterior	Débitos	Créditos	Saldo Atual
800 RECEITA OPERACIONAL BRUTA	0,00	(2.840,77)	2.234.222,10	2.231.381,33
801 VENDA DE PRODUTOS	0,00	(2.840,77)	2.234.222,10	2.231.381,33
802 VENDA DE PRODUTOS - MERCADO INTERNO	0,00	(2.840,77)	2.234.222,10	2.231.381,33
803 Venda de Produtos com Tributação Normal	0,00	0,00	2.234.222,10	2.234.222,10
820 Venda de Produtos com ST do ICMS, PIS e COFINS	0,00	(2.840,77)	0,00	(2.840,77)
880 (-)DEDUÇÕES DA RECEITAS BRUTA	0,00	(304.995,86)	0,00	(304.995,86)
881 DEVOLUÇÕES DE VENDAS DE PRODUTOS, DESCONTOS E ABATIMENTOS	0,00	(65.090,00)	0,00	(65.090,00)
882 DEVOLUÇÕES DE VENDAS DE PRODUTOS - MERCADO INTERNO	0,00	(65.090,00)	0,00	(65.090,00)
883 Devoluções de Vendas de Produtos com Tributação Normal	0,00	(65.090,00)	0,00	(65.090,00)
890 IMPOSTOS INCIDENTES SOBRE VENDAS/SERVIÇOS	0,00	(239.905,86)	0,00	(239.905,86)
910 Simples Nacional - s/vendas e serviços	0,00	(239.905,86)	0,00	(239.905,86)
900 (=)RECEITA OPERACIONAL LÍQUIDA	0,00	(307.836,63)	2.234.222,10	1.926.385,47
901 (-)CUSTO DOS PRODUTOS E SERVIÇOS VENDIDOS	0,00	(1.329.163,59)	10.423,93	(1.318.739,66)
902 CUSTOS DOS PRODUTOS VENDIDOS	0,00	(1.329.163,59)	10.423,93	(1.318.739,66)
903 MATERIAIS DIRETOS	0,00	(1.329.163,59)	10.423,93	(1.318.739,66)
904 Custo de Matéria Prima	0,00	(1.318.363,06)	10.423,93	(1.307.939,13)
907 Fretes sobre Produtos	0,00	(10.800,53)	0,00	(10.800,53)
1240 (=)RESULTADO OPERACIONAL BRUTO	0,00	(1.637.000,22)	2.244.646,03	607.645,81
1241 (-)DESPESAS OPERACIONAIS	0,00	(645.999,21)	63.051,12	(582.948,09)
1242 DESPESAS COM VENDAS	0,00	(71.134,38)	0,00	(71.134,38)
1290 DESPESAS GERAIS DE VENDAS	0,00	(71.134,38)	0,00	(71.134,38)
1297 Despesas Postais	0,00	(1.358,84)	0,00	(1.358,84)
1312 Despesas com Viagens	0,00	(14.967,17)	0,00	(14.967,17)
1314 Despesas com Veículos	0,00	(52.495,96)	0,00	(52.495,96)
1316 Impostos e Taxas Diversos	0,00	(2.312,41)	0,00	(2.312,41)
1330 DESPESAS ADMINISTRATIVAS	0,00	(474.800,67)	63.051,12	(411.749,55)
1331 Gastos Com Pessoal	0,00	(297.771,06)	63.051,12	(234.719,94)
1332 Remuneração	0,00	(276.974,72)	61.868,28	(215.106,44)
1333 Pró-Labore/Honorários da Diretoria	0,00	(20.274,48)	0,00	(20.274,48)
1334 Salários	0,00	(199.236,80)	32.589,98	(166.646,82)
1338 Férias	0,00	(6.926,69)	0,00	(6.926,69)
1339 Rescisões	0,00	(50.536,75)	29.278,30	(21.258,45)
1340 Encargos Sociais	0,00	(20.796,34)	1.182,84	(19.613,50)
1341 Previdência Social	0,00	0,00	599,20	599,20
1342 FGTS	0,00	(20.796,34)	583,64	(20.212,70)
1370 DESPESAS GERAIS ADMINISTRATIVAS	0,00	(177.029,61)	0,00	(177.029,61)
1371 Material de Expediente	0,00	(4.223,93)	0,00	(4.223,93)
1375 Seguros	0,00	(488,16)	0,00	(488,16)
1378 Despesas Telefônicas	0,00	(3.141,55)	0,00	(3.141,55)
1383 Despesas com Cartório	0,00	(284,40)	0,00	(284,40)
1387 Despesas com Energia Elétrica	0,00	(9.532,60)	0,00	(9.532,60)
1399 Despesas com Material de Segurança	0,00	(45.156,15)	0,00	(45.156,15)
1400 Despesas com Gas	0,00	(1.705,55)	0,00	(1.705,55)
1402 Despesas de Água	0,00	(1.904,80)	0,00	(1.904,80)
1403 Serviços de Limpeza e Coservação	0,00	(35.456,15)	0,00	(35.456,15)



Junta Comercial do Estado do Rio Grande do Sul

Este Livro foi protocolado sob o nº 23/101.453-8 no dia 31/03/2023. Os dados de autenticação estão contidos no Termo de Autenticação que deverá ser validado conforme informações constantes do mesmo.

LIVRO DIÁRIO GERAL

Empresa: TS INDUSTRIA E COMERCIO DE EQUIPAMENTOS LTDA.
 CNPJ: 30.934.925/0001-70 IE: 0390179647
 Endereço: RUA SERGIPE, 1042
 Bairro: BELA VISTA
 Cidade: ERECHIM - RS
 NIRE: 43208313767
 Folha: 00122 Livro: 00006

Emp.: 18
 Fone: (054)37123-954

CEP: 99.704-078
 Período: 01/01/2022 a 31/12/2022
 Data do NIRE: 16/07/2018



DEMONSTRAÇÃO DO RESULTADO DO EXERCÍCIO 01/01/2022 A 31/12/2022

DEMONSTRAÇÃO DO RESULTADO

Contas Contábeis	Saldo Anterior	Débitos	Créditos	Saldo Atual
1406 Impostos e Taxas Municipais	0,00	(286,52)	0,00	(286,52)
1407 Despesas com Veículos	0,00	(72.820,44)	0,00	(72.820,44)
1410 Impostos e Taxas Estaduais	0,00	(229,36)	0,00	(229,36)
1411 Serviços Contábeis	0,00	(1.800,00)	0,00	(1.800,00)
1430 RESULTADOS FINANCEIROS LÍQUIDOS	0,00	(88.664,95)	0,00	(88.664,95)
1450 DESPESAS FINANCEIRAS	0,00	(88.664,95)	0,00	(88.664,95)
1451 Juros Sobre Financiamentos	0,00	(54.816,57)	0,00	(54.816,57)
1453 Despesas Bancárias	0,00	(5.571,13)	0,00	(5.571,13)
1457 Juros de Mora	0,00	(28.277,25)	0,00	(28.277,25)
1470 DESPESAS TRIBUTÁRIAS	0,00	(11.399,21)	0,00	(11.399,21)
1471 IMPOSTOS E TAXAS DIVERSAS	0,00	(11.399,21)	0,00	(11.399,21)
1473 IPTU	0,00	(3.103,48)	0,00	(3.103,48)
1474 IPVA	0,00	(4.459,61)	0,00	(4.459,61)
1476 IOF/IOC	0,00	(3.836,12)	0,00	(3.836,12)
1490 (-)OUTRAS DESPESAS OPERACIONAIS	0,00	(4.660,44)	0,00	(4.660,44)
1500 Multas não Dedutíveis	0,00	(4.660,44)	0,00	(4.660,44)
1510 (=)RESULTADO OPERACIONAL LIQUIDO	0,00	(2.287.659,87)	2.307.697,15	20.037,28
1511 Outras Receltas	0,00	0,00	155,53	155,53
908 Receltas	0,00	0,00	155,53	155,53
1515 Outras Receltas	0,00	0,00	155,53	155,53
1540 (=)RESULTADO LÍQUIDO antes do Imposto de renda e Contribuição Social	0,00	(2.287.659,87)	2.307.852,68	20.192,81
1550 (=)RESULTADO DO PERÍODO APÓS AS PROVISÕES	0,00	(2.287.659,87)	2.307.852,68	20.192,81
1600 (=)RESULTADO LÍQUIDO DO PERÍODO	0,00	(2.287.659,87)	2.307.852,68	20.192,81

ADMINISTRADOR: GERVASIO FINK
 RG: 4011571181/SSP/RS
 CPF: 209.248.010-34

CONTADOR: ELDER CACIO NAVA
 CPF: 002.952.700-71
 CRC: RS09382606 RS

LIVRO DIÁRIO GERAL

Empresa: TS INDUSTRIA E COMERCIO DE EQUIPAMENTOS LTDA.
 CNPJ: 30.934.925/0001-70 IE: 0390179647
 Endereço: RUA SERGIPE, 1042
 Bairro: BELA VISTA
 Cidade: ERECHIM - RS
 NIRE: 43208313767

Emp.: 18
 Fone: (054)37123-954

CEP: 99.704-078
 Período: 01/01/2022 a 31/12/2022
 Data do NIRE: 16/07/2018

Folha: 00123 Livro: 00006

ATIVO 31/12/2022

ATIVO

Contas Contábeis	Valor
ATIVO	
ATIVO CIRCULANTE	
DISPONIVEL	
CAIXA	843.344,79
Caixa	843.344,79
BANCOS	3.585,88
Caixa Economica Federal	3.140,75
Banrisul S.A - I	252,03
Banco Sicoob S.A. - 1	193,10
APLICAÇÕES FINANCEIRAS DE LIQUIDEZ IMEDIATA	263,80
Banco do Brasil S.A.	163,80
Caixa Econômica Federal	100,00
CLIENTES	(171.870,13)
CLIENTES NACIONAIS	(171.870,13)
Clientes Nacionais	(171.870,13)
OUTROS CRÉDITOS	9.888,90
APLICAÇÕES FINANCEIRAS DE LIQUIDEZ COM CARÊNCIA	9.888,90
Banco do Brasil S.A.	9.297,21
Banco Sicoob S.A.	591,69
ESTOQUES	369.156,15
ESTOQUES	369.156,15
MATÉRIA PRIMA	369.156,15
Matéria Prima em Geral	369.156,15
ATIVO NÃO CIRCULANTE	57.204,80
ATIVO IMOBILIZADO	57.204,80
BENS E DIREITOS EM USO	55.000,00
Máquinas e Equipamentos	55.000,00
CONSORCIOS	2.204,80
Consortio a Receber	2.204,80



ADMINISTRADOR: GERVASIO FINK
 RG: 4011571181/SSP/RS
 CPF: 209.248.010-34

CONTADOR: ELDER CACIO NAVA
 CPF: 002.952.700-71
 CRC: RS09382606 RS



Junta Comercial do Estado do Rio Grande do Sul
 Este Livro foi protocolado sob o nº 23/101.453-8 no dia 31/03/2023. Os dados de autenticação estão contidos no Termo de Autenticação que deverá ser validado conforme informações constantes do mesmo.

LIVRO DIÁRIO GERAL

Empresa: TS INDUSTRIA E COMERCIO DE EQUIPAMENTOS LTDA.
 CNPJ: 30.934.925/0001-70 IE: 0390179647
 Endereço: RUA SERGIPE, 1042
 Bairro: BELA VISTA
 Cidade: ERECHIM - RS
 NIRE: 43208313767

Emp.: 18
 Fone: (054)37123-954

CEP: 99.704-078
 Período: 01/01/2022 a 31/12/2022
 Data do NIRE: 16/07/2018

Folha: 00124 Livro: 00006

PASSIVO 31/12/2022**PASSIVO**

Contas Contábeis	Valor
PASSIVO	1.111.574,19
PASSIVO CIRCULANTE	461.094,29
EMPRÉSTIMOS E FINANCIAMENTOS	272.998,26
Banco do Brasil S.A - I	155.052,00
Barinsul S.A. - I	48.290,20
Banco Sicoob	21.526,43
Caixa Econômica Federal - I	48.129,63
OBRIGAÇÕES TRABALHISTAS E SOCIAIS	15.970,87
Salários a Pagar	11.747,59
Previdência Social a Pagar	2.073,63
FGTS a Pagar	2.149,65
OBRIGAÇÕES FISCAIS/TRIBUTÁRIAS	51.657,87
IRRF a Recolher	628,99
Simples Nacional a Recolher	51.028,88
PARCELAMENTOS DE OBRIGAÇÕES SOCIAIS/FISCAIS/TRIBUTÁRIA	120.467,29
Simples Nacional Parcelamento	120.467,29
PATRIMÔNIO LÍQUIDO	650.479,90
CAPITAL SOCIAL	540.000,00
CAPITAL SOCIAL REALIZADO	540.000,00
Capital Subscrito	540.000,00
RESULTADO ACUMULADO	110.479,90
LUCROS OU PREJUÍZOS ACUMULADOS	110.479,90
Lucros Acumulados	90.287,09
Resultado do Exercício - Período do Balanço	20.192,81



Confirmamos a exatidão do presente, fechando Ativo em 1.111.574,19 com Passivo, UM MILHÃO, CENTO E ONZE MIL E QUINHENTOS E SETENTA E QUATRO REAIS E DEZENOVE CENTAVOS

ADMINISTRADOR: GERVASIO FINK
 RG: 4011571181/SSP/RS
 CPF: 209.248.010-34

CONTADOR: ELDER CACIO NAVA
 CPF: 002.952.700-71
 CRC: RS09382606 RS

LIVRO DIÁRIO GERAL

Empresa: TS INDUSTRIA E COMERCIO DE EQUIPAMENTOS LTDA.
 CNPJ: 30.934.925/0001-70 IE: 0390179647
 Endereço: RUA SERGIPE, 1042
 Bairro: BELA VISTA
 Cidade: ERECHIM - RS
 NIRE: 43208313767

Emp.: 18
 Fone: (054)37123-954

CEP: 99.704-078
 Período: 01/01/2022 a 31/12/2022
 Data do NIRE: 16/07/2018

Folha: 00125 Livro: 00006

DEMONSTRAÇÃO DO RESULTADO DO EXERCÍCIO 01/01/2022 A 31/12/2022**DEMONSTRAÇÃO DO RESULTADO**

Contas Contábeis	Valor
RECEITA OPERACIONAL BRUTA	2.231.381,33
VENDA DE PRODUTOS	2.231.381,33
VENDA DE PRODUTOS - MERCADO INTERNO	2.231.381,33
Venda de Produtos com Tributação Normal	2.234.222,10
Venda de Produtos com ST do ICMS, PIS e COFINS	(2.840,77)
(-)DEDUÇÕES DA RECEITAS BRUTA	(304.995,86)
DEVOLUÇÕES DE VENDAS DE PRODUTOS, DESCONTOS E ABATIMENTOS	(65.090,00)
DEVOLUÇÕES DE VENDAS DE PRODUTOS - MERCADO INTERNO	(65.090,00)
Devoluções de Vendas de Produtos com Tributação Normal	(65.090,00)
IMPOSTOS INCIDENTES SOBRE VENDAS/SERVIÇOS	(239.905,86)
Simplex Nacional - s/vendas e serviços	(239.905,86)
(=)RECEITA OPERACIONAL LÍQUIDA	1.926.385,47
(-)CUSTO DOS PRODUTOS E SERVIÇOS VENDIDOS	(1.318.739,66)
CUSTOS DOS PRODUTOS VENDIDOS	(1.318.739,66)
MATERIAIS DIRETOS	(1.318.739,66)
Custo de Matéria Prima	(1.307.939,13)
Fretes sobre Produtos	(10.800,53)
(=)RESULTADO OPERACIONAL BRUTO	607.645,81
(-)DESPESAS OPERACIONAIS	(582.948,09)
DESPESAS COM VENDAS	(71.134,38)
DESPESAS GERAIS DE VENDAS	(71.134,38)
Despesas Postais	(1.358,84)
Despesas com Viagens	(14.967,17)
Despesas com Veículos	(52.495,96)
Impostos e Taxas Diversos	(2.312,41)
DESPESAS ADMINISTRATIVAS	(411.749,55)
Gastos Com Pessoal	(234.719,94)
Remuneração	(215.106,44)
Pró-Labore/Honorários da Diretoria	(20.274,48)
Salários	(166.646,82)
Férias	(6.926,69)
Rescisões	(21.258,45)
Encargos Sociais	(19.613,50)
Previdência Social	599,20
FGTS	(20.212,70)
DESPESAS GERAIS ADMINISTRATIVAS	(177.029,61)



LIVRO DIÁRIO GERAL

Empresa: TS INDUSTRIA E COMERCIO DE EQUIPAMENTOS LTDA.
 CNPJ: 30.934.925/0001-70 IE: 0390179647
 Endereço: RUA SERGIPE, 1042
 Bairro: BELA VISTA
 Cidade: ERECHIM - RS
 NIRE: 43208313767

Emp.: 18
 Fone: (054)37123-954
 CEP: 99.704-078
 Período: 01/01/2022 a 31/12/2022
 Data do NIRE: 16/07/2018

Folha: 00126 Livro: 00006

DEMONSTRAÇÃO DO RESULTADO DO EXERCÍCIO 01/01/2022 A 31/12/2022**DEMONSTRAÇÃO DO RESULTADO**

Contas Contábeis	Valor
Material de Expediente	(4.223,93)
Seguros	(488,16)
Despesas Telefônicas	(3.141,55)
Despesas com Cartório	(284,40)
Despesas com Energia Elétrica	(9.532,60)
Despesas com Material de Segurança	(45.156,15)
Despesas com Gas	(1.705,55)
Despesas de Água	(1.904,80)
Serviços de Limpeza e Coservação	(35.456,15)
Impostos e Taxas Municipais	(286,52)
Despesas com Veículos	(72.820,44)
Impostos e Taxas Estaduais	(229,36)
Serviços Contábeis	(1.800,00)
RESULTADOS FINANCEIROS LÍQUIDOS	(88.664,95)
DESPESAS FINANCEIRAS	(88.664,95)
Juros Sobre Financiamentos	(54.816,57)
Despesas Bancárias	(5.571,13)
Juros de Mora	(28.277,25)
DESPESAS TRIBUTÁRIAS	(11.399,21)
IMPOSTOS E TAXAS DIVERSAS	(11.399,21)
IPTU	(3.103,48)
IPVA	(4.459,61)
IOF/IOC	(3.836,12)
(-)OUTRAS DESPESAS OPERACIONAIS	(4.660,44)
Multas não Dedutíveis	(4.660,44)
(=)RESULTADO OPERACIONAL LIQUIDO	20.037,28
Outras Receltas	155,53
Receltas	155,53
Outras Receltas	155,53
(=)RESULTADO LÍQUIDO antes do Imposto de renda e Contribuição Social	20.192,81
(=)RESULTADO DO PERÍODO APÓS AS PROVISÕES	20.192,81
(=)RESULTADO LÍQUIDO DO PERÍODO	20.192,81



ADMINISTRADOR: GERVASIO FINK
 RG: 4011571181/SSP/RS
 CPF: 209.248.010-34

CONTADOR: ELDER CACIO NAVA
 CPF: 002.952.700-71
 CRC: RS09382606 RS

LIVRO DIÁRIO GERAL

Empresa: TS INDUSTRIA E COMERCIO DE EQUIPAMENTOS LTDA.
CNPJ: 30.934.925/0001-70 IE: 0390179647
Endereço: RUA SERGIPE, 1042
Bairro: BELA VISTA
Cidade: ERECHIM - RS
NIRE: 43208313767

Emp.: 18
Fone: (054)37123-954

CEP: 99.704-078
Período: 01/01/2022 a 31/12/2022
Data do NIRE: 16/07/2018

Folha: 00127 Livro: 00006

DEMONSTRAÇÃO DE LUCROS/PREJUÍZOS ACUMULADOS EM 31/12/2022

Contas Contábeis	Valor
SALDO EM 01 DE JANEIRO DE 2022	90.287,09
SALDO EM 01 DE JANEIRO DE 2022	90.287,09
AJUSTES DE EXERCICIOS ANTERIORES	
EFEITOS DA MUDANÇA DE CRITERIOS CONTABEIS	0,00
RETIFICACAO DE ERRO DE EXERCICIOS ANTERIORES	0,00
PARCELA DE LUCROS INCORPORADA AO CAPITAL	0,00
PARCELA DE LUCROS INCORPORADA AO CAPITAL	0,00
REVERSOES DE RESERVAS	0,00
DE CONTINGENCIAS	0,00
DE LUCROS A REALIZAR	0,00
LUCRO LIQUIDO DO EXERCICIO	20.192,81
LUCRO LIQUIDO DO EXERCICIO	20.192,81
PROPOSTA DA ADMINISTRACAO DE DESTINACAO DO LUCRO	0,00
TRANSFERENCIAS PARA RESERVAS	0,00
RESERVA LEGAL	0,00
RESERVA ESTATUTARIA	0,00
RESERVA DE CONTINGENCIAS	0,00
RESERVA DE LUCROS A REALIZAR	0,00
RESERVA DE LUCROS PARA EXPANSAO	0,00
JUROS SOBRE O CAPITAL PROPRIO	0,00
DIVIDENDOS A DISTRIBUIR	0,00
LUCRO	0,00
SALDO FINAL DE LUCROS (PREJUÍZOS) ACUMULADOS	110.479,90



ADMINISTRADOR: GERVASIO FINK
RG: 4011571181/SSP/RS
CPF: 209.248.010-34

CONTADOR: ELDER CACIO NAVA
CPF: 002.952.700-71
CRC: RS09382606 RS



Junta Comercial do Estado do Rio Grande do Sul
Este Livro foi protocolado sob o nº 23/101.453-8 no dia 31/03/2023. Os dados de autenticação estão contidos no Termo de Autenticação que deverá ser validado conforme informações constantes do mesmo.

LIVRO DIÁRIO GERAL

Empresa: TS INDUSTRIA E COMERCIO DE EQUIPAMENTOS LTDA.
CNPJ: 30.934.925/0001-70 IE: 0390179647
Endereço: RUA SERGIPE, 1042
Bairro: BELA VISTA
Cidade: ERECHIM - RS
NIRE: 43208313767

Emp.: 18
Fone: (054)37123-954

CEP: 99.704-078
Período: 01/01/2022 a 31/12/2022
Data do NIRE: 16/07/2018

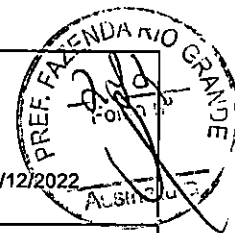

Folha: 00128 Livro: 00006

NOTAS EXPLICATIVAS**NOTA 01 - ATIVIDADE OPERACIONAL**

A empresa foi constituída em 07/05/2018, e devidamente registrada na MM junta comercial de Rio Grande do Sul, sob. n.º 43207913060 em 16/07/2018 tendo como objetivo social explorar o ramo de: Comércio varejista de brinquedos e artigos recreativos, esportivos, escolares, de papeleria, materiais elétricos e móveis em geral; obras de acabamento de construção.

NOTA 02 - PRINCIPAIS PRÁTICAS CONTÁBEIS**A) DEMONSTRAÇÕES CONTÁBEIS**

As Demonstrações Contábeis da empresa foram preparadas de acordo com as Normas Brasileiras de Contabilidade - NBC TG 1000 - Contabilidade para pequenas e médias empresas e basearam-se nos fatos identificados na documentação, informações e declarações fornecidas pela administração da empresa, que tem correlação ao Código Civil vigente em seu art.1.177. O presente balanço patrimonial compreende o período de atividades iniciado em 01/12/2022 e encerrado em 31/12/2022, e a empresa é optante pelo regime tributário Simples Nacional.

B) RECEITAS E DESPESAS

As receitas e despesas foram apropriadas mensalmente, pelo regime de Competência.

C) CAIXA E EQUIVALENTES

Caixa e equivalentes de caixa incluem o dinheiro em caixa e cheques pré-datados recebidos.

D) ESTOQUES.

Os estoques estão avaliados ao custo médio de aquisição, líquidos de impostos recuperáveis e inferiores ao preço de mercado.

E) CONTAS A PAGAR E OBRIGAÇÕES.

As contas a pagar e obrigações foram adquiridos no curso normal dos negócios, sendo classificadas como passivos circulantes se o pagamento for devido no período de até um ano. Caso contrário, as contas a pagar são apresentadas como passivo não circulante.

F) A empresa não possui nenhuma provisão de risco, pois no curso normal de suas operações, não apresenta nenhuma ação trabalhista, civil ou judicial.

G) IMOBILIZADO.

Os critérios de mensuração utilizados para determinar o valor contábil bruto está demonstrado ao custo de aquisição menos depreciações acumuladas. Administração não procedeu a avaliação de bens do ativo imobilizado, entendendo que os valores estão demonstrados de forma adequada e sua avaliação proposta pela resolução 1.255/09 e NBC-T 19.41 não seria relevante para a empresa. As depreciações acumuladas foram calculadas de forma linear ao longo da vida útil do ativo com base em taxas determinadas em função do Regulamento do Imposto de Renda.

NOTA 03 - IMOBILIZADO.

O imobilizado está assim composto:
Maquinas e Equipamentos R\$ 55.000,00

NOTA 04 - PATRIMÔNIO LÍQUIDO**A) CAPITAL SOCIAL.**

O capital social da empresa é de R\$ 540.000,00 (quinhentos e quarenta mil reais) e este totalmente integralizado.

B) LUCRO OU PREJUÍZO ACUMULADO.

Está sendo demonstrado na Demonstração de Lucros ou Prejuízos Acumulados (DLPA), que evidencia a movimentação ocorrida na conta de Lucros ou Prejuízos Acumulados.



Junta Comercial do Estado do Rio Grande do Sul

Este Livro foi protocolado sob o nº 23/101.453-8 no dia 31/03/2023. Os dados de autenticação estão contidos no Termo de Autenticação que deverá ser validado conforme informações constantes do mesmo.

LIVRO DIÁRIO GERAL

Empresa: TS INDUSTRIA E COMERCIO DE EQUIPAMENTOS LTDA.
CNPJ: 30.934.925/0001-70 IE: 0390179647
Endereço: RUA SERGIPE, 1042
Bairro: BELA VISTA
Cidade: ERECHIM - RS
NIRE: 43208313767

Emp.: 18
Fone: (054)37123-954
CEP: 99.704-078
Período: 01/01/2022 a 31/12/2022
Data do NIRE: 16/07/2018

Folha: 00129 Livro: 00006

NOTAS EXPLICATIVAS



ADMINISTRADOR: GERVASIO FINK
RG: 4011571181/SSP/RS
CPF: 209.248.010-34

CONTADOR: ELDER CACIO NAVA
CPF: 002.952.700-71
CRC: RS09382606 RS



Junta Comercial do Estado do Rio Grande do Sul
Este Livro foi protocolado sob o nº 23/101.453-8 no dia 31/03/2023. Os dados de autenticação estão contidos no Termo de Autenticação que deverá ser validado conforme informações constantes do mesmo.

Termo de Encerramento

Dados da empresa					
Nome Empresarial:					
TS INDUSTRIA E COMERCIO DE EQUIPAMENTOS LTDA					
NIRE:	4320831376-7	CNPJ:	30.934.925/0001-70	NIRE Anterior:	
Nome Anterior:					
Município:	ERECHIM	UF:	RIO GRANDE DO SUL		
Inscrição	0390179647	Inscrição Municipal:			
Data do ato constitutivo em Junta Comercial:			16/07/2018		

Dados do Livro			
Finalidade:	DIARIO		
Número de ordem:	6	Data assinatura:	05/04/2023
Quantidade de páginas:	130		
Período de escrituração			
Início:	01/01/2022	Fim:	31/12/2022
Período de retificação:			
Início:		Fim:	

Assinante(s)			
CPF	Nome	Função	CRC
002.952.700-71	ELDER CACIO NAVA	Contador	RS93826
209.248.010-34	GERVASIO FINCK	Administrador	



TS INDUSTRIA E COMERCIO DE EQUIPAMENTOS LTDA

CNPJ: 30.934.925/0001-70

DECLARAÇÃO QUE A FABRICAÇÃO SEGUE NORMAS ABNT



A empresa **TS INDUSTRIA E COMERCIO DE EQUIPAMENTOS LTDA**, inscrita no **CNPJ/MF** pelo nº **30.934.925/0001-70**, sediada na Rua Sergipe, N° 1042, Bela Vista, Erechim-RS, por intermédio de seu administrador, **GERVÁSIO FINCK**, portador do CPF nº 209.248.010-34, declara que a fabricação dos equipamentos segue as normas da Associação de Normas Técnicas da ABNT, comprovado pelos laudos certificados por Instituição Certificada.

Erechim, 02 de Janeiro de 2023.

**TS INDUSTRIA E COMERCIO
DE EQUIPAMENTOS
LTDA:30934925000170**

Assinado de forma digital por TS
INDUSTRIA E COMERCIO DE
EQUIPAMENTOS LTDA:30934925000170
Dados: 2023.01.02 09:43:49 -03'00'

TS INDUSTRIA E COMERCIO DE EQUIPAMENTOS LTDA

CNPJ 30.934.925/0001-70

GERVÁSIO FINCK

CPF N° 209.248.010-34



ANEXO II

CARTA PROPOSTA – ATUALIZADA

À

Prefeitura Municipal de Fazenda Rio Grande – Paraná
Pregão Eletrônico n.º 039/2023.

A empresa Metalúrgica Lamb LTDA – ME, com sede na cidade de Marechal Cândido Rondon – Paraná, Rua Jorge Frederico A. Koehler n.º 5679 Parque Industrial III CEP 85.960-000, inscrita no CNPJ n.º 14.037.993/0001-80, propõe a Prefeitura Municipal de Fazenda Rio Grande, a fornecer “Aquisição de Parque Infantil para as instituições da rede municipal de ensino e para as praças do Município, conforme solicitação das Secretarias Municipais de Educação e Meio Ambiente”, conforme subitem 1.1 do Edital em epígrafe, de acordo com a Cotação de Preços e Anexos a seguir e nas seguintes condições:

1	Qtde.	Unid.	Especificação	Marca	Valor Unitário	Valor Total
02	04	Unid.	Parque Infantil I (Acessível) - Parque Infantil I (Acessível) – Torre composta por 6 colunas em aço carbono de 100mm x 100mm, equidistantes entre si em pelo menos 1m, plataforma com altura de 1,2m em madeira plástica, com estrutura metálica em aço 40x20mm. Cobertura fabricado com em tecido trama dupla de alta resistência, vazado, 100% poliéster recoberto com PVC, em 3 cores diferentes, com estrutura metálica. Escorregador rotomoldado com 2,7m de comprimento, escada rotomoldada com 6 degraus, rampa de acesso com mínimo de 3 metros de comprimento, em madeira plástica, com guarda-corpo lateral fabricado com barras treiladas 3/8" e tubo 31,75mm x 2mm. Deve trazer ainda 3 atividades interativas em rotomoldado: jogo da velha, jogo da memória e ábaco. As partes rotomoldadas devem ser fabricadas em polietileno atóxico, com aditivos anti-UV, antiestático e pigmentos com alta solidez a luz. As partes metálicas devem possuir tratamento de galvanização e acabamento em pintura epóxi. Todos os parafusos devem ser em aço inox. Apresentar Laudo de Névoa Salina de no mínimo 2400 horas, atendendo as exigências da ABNT NBR 8094/1983; Laudo de Peso Estático com resultado da massa calculada de no mínimo 185kg, atendendo as exigências da ABNT NBR 16071-4:2012; Apresentar Laudo Anti-UV da matéria prima de no mínimo 1000 horas, atendendo as exigências da ASTM G 154 e Apresentar Laudo da matéria prima de Resistência a Condutividade Elétrica (antiestático) das partes plásticas, atendendo as exigências da ABNT NBR 14922:2013.	Academia KIDS	R\$ 42.412,50	R\$ 169.650,00
05	01	Unid.	Parque Infantil I (Acessível) - Parque Infantil I (Acessível) – Torre composta por 6 colunas em aço carbono de 100mm x 100mm, equidistantes entre si em pelo menos 1m, plataforma com altura de 1,2m em madeira plástica, com estrutura metálica em aço 40x20mm. Cobertura fabricado com em tecido trama dupla de alta resistência, vazado, 100% poliéster recoberto com PVC, em 3 cores diferentes, com estrutura metálica. Escorregador rotomoldado com 2,7m de comprimento, escada rotomoldada com 6 degraus, rampa de acesso com mínimo de 3 metros de comprimento, em madeira plástica, com guarda-corpo lateral fabricado com barras treiladas 3/8" e tubo 31,75mm x 2mm. Deve trazer ainda 3 atividades interativas em rotomoldado: jogo da velha, jogo da memória e ábaco. As partes rotomoldadas devem ser fabricadas em polietileno atóxico, com aditivos anti-UV, antiestático e pigmentos com alta solidez a	Academia KIDS	R\$ 42.412,50	R\$ 42.412,50



Rua Jorge Frederico A. Koehler, Nº 5679 (Prolongamento da Rua Willy Carlos Trentini),
Parque Industrial III Marechal Cândido Rondon - PR, CEP: 85960-000
Fone: (45) 3254-7056/9992-3609 CNPJ: 14.037.993/0001-80 IE: 905.665.146-0



	luz. As partes metálicas devem possuir tratamento de galvanização e acabamento em pintura epóxi. Todos os parafusos devem ser em aço inox. Apresentar Laudo de Névoa Salina de no mínimo 2400 horas, atendendo as exigências da ABNT NBR 8094/1983; Laudo de Peso Estático com resultado da massa calculada de no mínimo 185kg, atendendo as exigências da ABNT NBR 16071-4:2012; Apresentar Laudo Anti-UV da matéria prima de no mínimo 1000 horas, atendendo as exigências da ASTM G 154 e Apresentar Laudo da matéria prima de Resistência a Condutividade Elétrica (antiestático) das partes plásticas, atendendo as exigências da ABNT NBR 14922:2013.	
		Valor Total da Proposta: R\$ 212.062,50 (Duzentos e doze mil sessenta dois reais e cinquenta centavos).

- Declaramos que concordamos integralmente com as condições estipuladas na presente licitação, que se vencedor deste certame, nos submetemos ao cumprimento de seus termos;
- Declaramos, ainda, que nossa empresa não foi declarada inidônea, não está suspensa nem impedida de licitar ou contratar com a Administração Pública;
- Se vencedora na qualidade de representante legal, assinará o contrato o Sr. Fabiano Elias Lamb, portador da Carteira de Identidade RG n.º 6.209.030-8 e CPF n.º 007.424.549-08;
- A validade da proposta é de 90 (noventa) dias corridos, contados da data de recebimento das propostas, conforme estipulado no presente Edital;
- Para contato informamos:
Responsável/Representante Legal (nome completo): Fabiano Elias Lamb
Telefone Fixo n.º: (45)3254-7056
Telefone Celular n.º: (45)99992-3609
E-mail: lambindustria@gmail.com / vendas02@lamb.global

13 de junho de 2023, Marechal Cândido Rondon – Paraná.

METALURGICA LAMB

LTDA:14037993000180

Assinado de forma digital por
METALURGICA LAMB

LTDA:14037993000180

Dados: 2023.06.13 10:58:36 -03'00'

Fabiano Elias Lamb – RG n.º 6.209.030-8 SSP/PR
Representante Legal – CPF n.º 007.424.549-08
Metalúrgica Lamb LTDA – ME
CNPJ 14.037.993/0001-80



Rua Jorge Frederico A. Koehler, Nº 5679 (Prolongamento da Rua Willy Carlos Trentini),
Parque Industrial III Marechal Cândido Rondon - PR, CEP: 85960-000
Fone: (45) 3254-7056/9992-3609 CNPJ: 14.037.993/0001-80 IE: 905.665.146-0

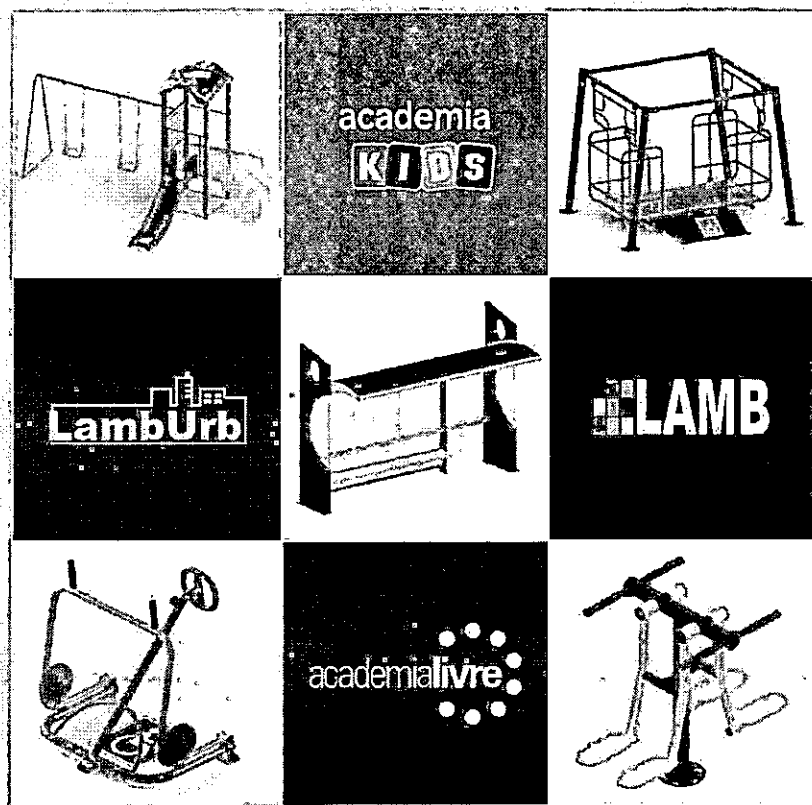

www.lamb.global

NOSSA EMPRESA

A Lamb Ltda Indústria e Comércio, foi fundada em 2002. Inicialmente dedicou-se a fabricação de produtos para saúde, com uma ampla linha de Academias ao Ar Livre e, em 2010, devido a grande demanda, passou a trabalhar também com Parques Infantis. Já em 2014, como complemento aos produtos já existentes, deu início a fabricação de Mobiliário Urbano. Atualmente, a Lamb conta com produção própria e diversificação industrial, possuindo centenas de produtos, oferecendo vários modelos de Academias, Parques e Mobiliários, afim de garantir muita saúde, diversão e bem-estar as crianças, adultos e idosos.

LAMB

NOSSOS VALORES

Missão

Alegrear as crianças, proporcionar mais saúde aos idosos e criar espaços públicos mais agradáveis para as pessoas. Isso tudo, com responsabilidade social e ambiental, através do desenvolvimento, fabricação e comercialização de produtos e serviços de alta qualidade.

Visão

Fabricar Parquinhos onde as crianças possam brincar e se divertir, Academias para que idosos possam melhorar a saúde e bem-estar. E Mobiliário para espaços públicos mais agradáveis e bonitos. Além de estar entre as principais empresas nas linhas produzidas, e ser referência em produtos e serviços de Parques Infantis, Academias ao Ar Livre e Mobiliário Urbano.

Valores

1. Satisfação do Cliente, que é a razão da existência de qualquer negócio;
2. Qualidade Superior, através da atenção fantástica aos detalhes;
3. Valorização e respeito as pessoas, que tornam tudo possível;
4. Criatividade, sonhos e imaginação, para tornar idéias em realidade;
5. Comprometimento e foco, para que os objetivos sejam alcançados;
6. Responsabilidade Social e Ambiental, para uma sociedade mais justa e um amanhã melhor.

academia **KIDS**

academia **livre**

Lamb **Urb**

www.lamb.global



PLAYGROUNDS E PARQUES

academia **KIDS**

PLAYGROUND EM TORRES - PEI

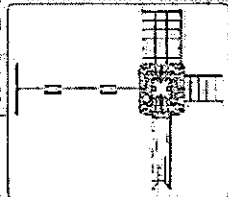
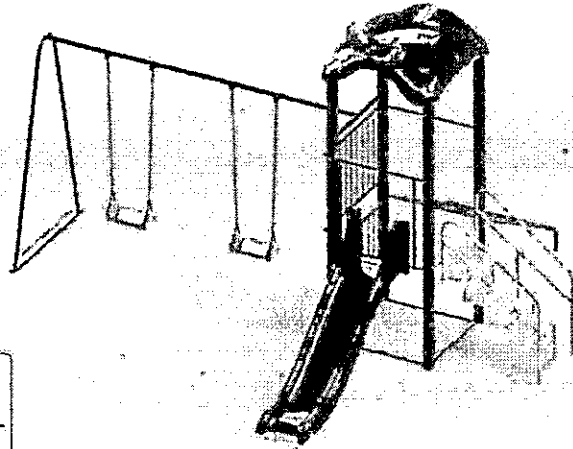

Dimensões para instalação:
3500x6000x7000mm
(AlturaxLarguraxComprimento)
Peso: 150kg

PLAYGROUND
1 TORRE

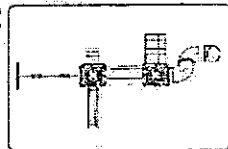
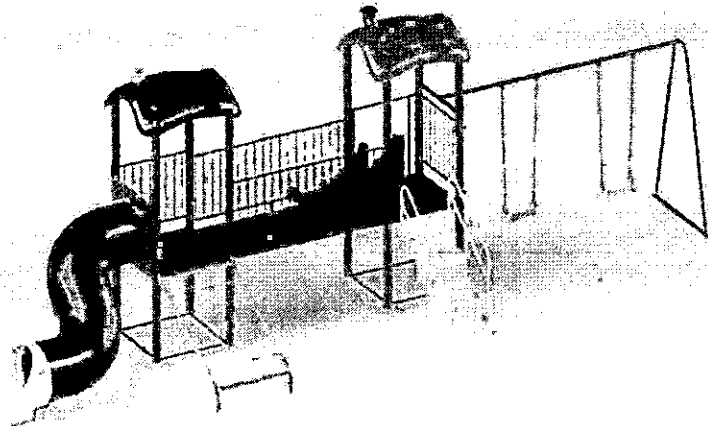

Dimensões para instalação:
3500x9000x12000mm
(AlturaxLarguraxComprimento)
Peso: 335kg

PLAYGROUND
2 TORRES

Dimensões e peso aproximados, podendo ter pequenas variações conforme o modelo e atualização.

www.academakids.net



PLAYGROUND
3 TORRES

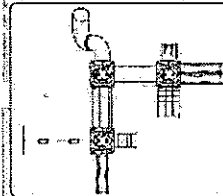
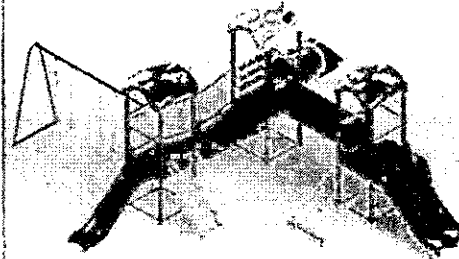

Dimensões para instalação:
3500x10000x12000mm
(AlturaxLarguraxComprimento)
Peso: 475kg

PLAYGROUND
4 TORRES

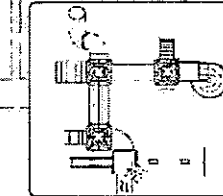
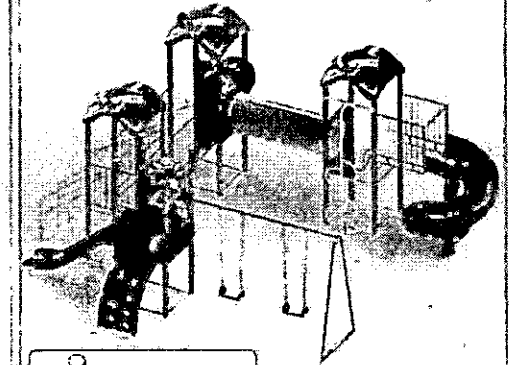

Dimensões para instalação:
3500x10000x15000mm
(AlturaxLarguraxComprimento)
Peso: 665kg

PLAYGROUND
5 TORRES

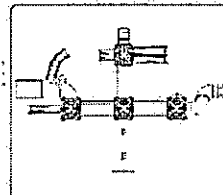
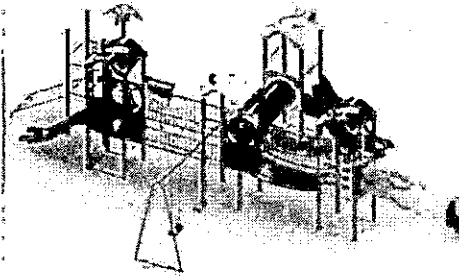

Dimensões para instalação:
3500x12000x15000mm
(AlturaxLarguraxComprimento)
Peso: 750kg

PLAYGROUND
7 TORRES

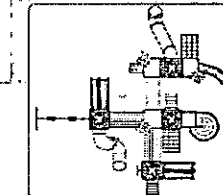
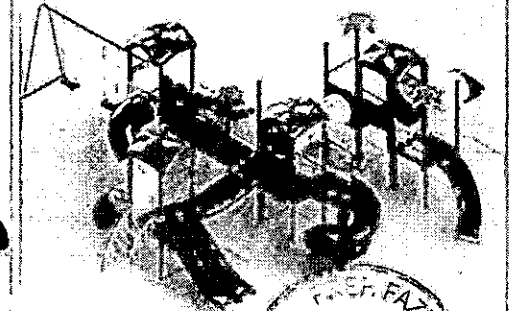

Dimensões para instalação:
3500x14000x16000mm
(AlturaxLarguraxComprimento)
Peso: 1050kg

Dimensões e peso aproximados, podendo ter pequenas variações conforme o modelo e atualização.

Dimensões e peso aproximados, podendo ter pequenas variações conforme o modelo e atualizações.



www.academakids.net



**DESCRIÇÃO TÉCNICA DOS PRODUTOS OFERTADOS:**

BALANÇO ACESSÍVEL PARA CADEIRANTE – BALANÇO ACESSÍVEL PARA CADEIRANTE - estrutura do balanço em aço tubular diâmetro de 42,40 mm com parede de 2,5mm, chumrado ou parafusado ao solo, estrutura principal em tubo de 63,00 mm de diâmetro e espessura de parede de 2,00 mm, estruturado com quatro colunas de alumínio 9X9 com cantos ovalizados / arredondados estruturado internamente. Estrutura acolchoada da cadeira em aço tubular, diâmetro de 25,40 mm com parede de 2,0mm, com chapa do piso em alumínio e espessura de 1,65mm, guarda corpo da cadeira em aço tubular de 25,4 mm e parede de 1,55 mm, rampa de acesso baseculante para a lateral com estrutura em aço tubular de 25,4mm com parede de 1,55 mm, chapa piso em alumínio e espessura de 1,65 mm, fecho de segurança metálico entre rampa e cadeira. Dimensões do conjunto: largura 2400,00mm, altura 2400,00 mm e comprimento 1400,00mm; capacidade: 1 cadeirante. Acabamento com pintura epóxi a pó;

Parque Infantil I (Acessível) – Parque Infantil I (Acessível) - Torre composta por 6 colunas em aço carbono de 100mm x 100mm, equidistantes entre si em pelo menos 1m, plataforma com altura de 1,2m em madeira plástica, com estrutura metálica em aço 40x20mm. Cobertura fabricado com em tecido trama dupla de alta resistência, vazado, 100% poliéster recoberto com PVC, em 3 cores diferentes, com estrutura metálica. Escorregador rotomoldado com 2,7m de comprimento, escada rotomoldada com 6 degraus, rampa de acesso com mínimo de 3 metros de comprimento, em madeira plástica, com guarda-corpo lateral fabricado com barras treiladas 3/8" e tubo 31,75mm x 2mm. Deve trazer ainda 3 atividades interativas em rotomoldado: jogo da velha, jogo da memória e ábaco. As partes rotomoldadas devem ser fabricadas em polietileno atóxico, com aditivos anti-UV, antiestático e pigmentos com alta solidez a luz. As partes metálicas devem possuir tratamento de galvanização e acabamento em pintura epóxi. Todos os parafusos devem ser em aço inox. Apresentar Laudo de Névoa Salina de no mínimo 2400 horas, atendendo as exigências da ABNT NBR 8094/1983; Laudo de Peso Estático com resultado da massa calculada de no mínimo 185kg, atendendo as exigências da ABNT NBR 16071-4:2012; Apresentar Laudo Anti-UV da matéria prima de no mínimo 1000 horas, atendendo as exigências da ASTM G 154 e Apresentar Laudo da matéria prima de Resistência a Condutividade Elétrica (antiestático) das partes plásticas, atendendo as exigências da ABNT NBR 14922:2013.

Parque Infantil III - Parque Infantil III - Composto por: Estrutura em madeira plástica com colunas de 9x9cm com 3,5m, revestida com acabamento em polipropileno pigmentado. Composto por 4 plataformas, com aproximadamente 1,20m de altura do solo, com medidas aproximadas de 1,10m x 1,10m, estrutura em perfil de aço 2mm com abas de 8x3cm galvanizado, dois reforços transversais, confeccionado com deck de madeira plástica 13x3cm revestida em polipropileno pigmentado, 4 telhados em polietileno rotomoldado, medindo aproximadamente 1,40m x 1,40m. 1 tobogã com 4 curvas de 45° com diâmetro aproximado de 0,78m em polietileno rotomoldado e saída em parede dupla, fixados a torre por flange em polietileno rotomoldado medindo aproximadamente 1,03m x 1,05m, 1 escorregador curvo com aproximadamente 2,50m de comprimento em polietileno rotomoldado com portal de segurança em polietileno rotomoldado medindo aproximadamente 0,86m x 1,05m, 1 escorregador reto duplo com aproximadamente 2,50m de comprimento em polietileno rotomoldado, 1 escada com 5 degraus em polietileno rotomoldado medindo aproximadamente 60cm de largura e guarda corpo metálico com pintura eletrostática a pó, 1 escada aramada investida com 7 degraus, medindo aproximadamente 2,60m, confeccionada em tubo de aço com 25,4mm de diâmetro com pintura eletrostática a pó, 1 tubo de passagem em polietileno rotomoldado com aproximadamente 2,00m de comprimento e 0,78m de diâmetro fixados a torre por duas flanges em polietileno rotomoldado medindo aproximadamente 1,03m x 1,05m, 1 ponte concava medindo aproximadamente 1,98m com estrutura em aço galvanizado, assoalho em madeira plástica 13x3cm revestida em polipropileno pigmentado e guarda corpo metálico medindo aproximadamente 0,80m de altura com pintura eletrostática a pó, 1 ponte convexa medindo aproximadamente 1,98m com estrutura em aço galvanizado, assoalho em madeira plástica 13x3cm revestida em polipropileno pigmentado e guarda corpo metálico medindo aproximadamente 0,80m de altura com pintura eletrostática a pó, 1 escada de cordas em tubo de aço com 25,4mm diâmetro com pintura eletrostática a pó, medindo aproximadamente 1,80m x 0,86m, cordas em nylon 14 com junções em plástico injetado com portal de segurança em polietileno rotomoldado medindo aproximadamente 0,86m x 1,05m, 1 escada em polietileno rotomoldado 6 degraus medindo aproximadamente 1,20m com portal de segurança em polietileno rotomoldado medindo aproximadamente 0,86m x 1,05m, 1 escorregador espiral rotomoldado medindo aproximadamente 1,80m de altura e largura de 1,60m, com plataforma auxiliar medindo aproximadamente de 1,10m x 1,10m, estrutura em perfil de aço 2mm com abas de 8,3cm galvanizado, dois reforços transversais, confeccionado com deck de madeira plástica 13x3cm revestida em polipropileno pigmentado, 1 coluna de 9x9cm com 3,00m revestida com acabamento em polipropileno pigmentado e 1 coluna com 1,00m com guarda corpo em ambos os lados em polietileno rotomoldado medindo aproximadamente 0,86m x

0,80m, 1 subida de bombeiro com 4 degraus em tubo de aço com 25,4mm de diâmetro com pintura eletrostática a pó medindo aproximadamente 2,70m, 1 guarda corpo em polietileno rotomoldado medindo aproximadamente 0,86m x 0,80m. Dimensões com tolerância de +/- 5%. Produto com certificação ABNT NBR 16071-2:2012 – Playgrounds – Parte 2: Requisitos de Segurança. Apresentar Laudo de Névoa Salina de no mínimo 2400 horas, atendendo as exigências da ABNT NBR 8094/1983; Laudo do Peso Estático com resultado da massa calculada de no mínimo 185kg, atendendo as exigências da ABNT NBR 16071-4: 2012; Apresentar Laudo Anti-UV da matéria-prima de no mínimo 1000 horas, atendendo as exigências da ASTM G 154 e Apresentar Laudo da matéria-prima de Resistência e Condutividade Elétrica (antiestático), atendendo as exigências da ABNT NBR 14922: 2013.

Parque Infantil I (Acessível) - Parque Infantil I (Acessível) - Torre composta por 6 colunas em aço carbono de 100mm x 100mm, equidistantes entre si em pelo menos 1m, plataforma com altura de 1,2m em madeira plástica, com estrutura metálica em aço 40x20mm. Cobertura fabricado com em tecido trama dupla de alta resistência, vazado, 100% poliéster recoberto com PVC, em 3 cores diferentes, com estrutura metálica. Escorregador rotomoldado com 2,7m de comprimento, escada rotomoldada com 6 degraus, rampa de acesso com mínimo de 3 metros de comprimento, em madeira plástica, com guarda-corpo lateral fabricado com barras treiladas 3/8" e tubo 31,75mm x 2mm. Deve trazer ainda 3 atividades interativas em rotomoldado: jogo da velha, jogo da memória e ábaco. As partes rotomoldadas devem ser fabricadas em polietileno atóxico, com aditivos anti-UV, antiestático e pigmentos com alta solidez a luz. As partes metálicas devem possuir tratamento de galvanização e acabamento em pintura epóxi. Todos os parafusos devem ser em aço inox.

Apresentar Laudo de Névoa Salina de no mínimo 2400 horas, atendendo as exigências da ABNT NBR 8094/1983; Laudo de Peso Estático com resultado da massa calculada de no mínimo 185kg, atendendo as exigências da ABNT NBR 16071-4:2012; Apresentar Laudo Anti-UV da matéria prima de no mínimo 1000 horas, atendendo as exigências da ASTM G 154 e Apresentar Laudo da matéria prima de Resistência a Condutividade Elétrica (antiestático) das partes plásticas, atendendo as exigências da ABNT NBR 14922:2013.

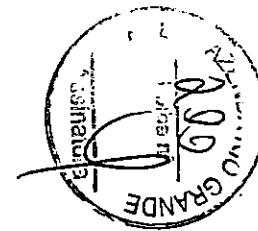

Rua Jorge Frederico A. Koehler, Nº 5679 (Prolongamento da Rua Willy Carlos Trentini),
Parque Industrial III Marechal Cândido Rondon - PR, CEP: 85960-000
Fone: (45) 3254-7056/9992-3609 CNPJ: 14.037.993/0001-80 IE: 905.665.146-0

Rua Jorge Frederico A. Koehler, Nº 5679 (Prolongamento da Rua Willy Carlos Trentini),
Parque Industrial III Marechal Cândido Rondon - PR, CEP: 85960-000
Fone: (45) 3254-7056/9992-3609 CNPJ: 14.037.993/0001-80 IE: 905.665.146-0

PLAYGROUND 9 TORRES

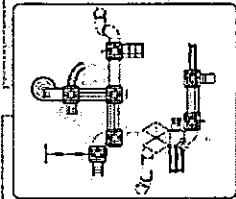
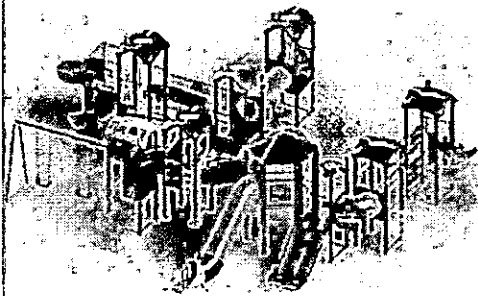

Dimensões para Instalação:
3500x13000x14000mm
(AlturaxLarguraxComprimento)
Peso: 1350kg

PLAYGROUND 11 TORRES

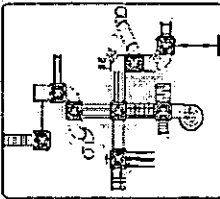
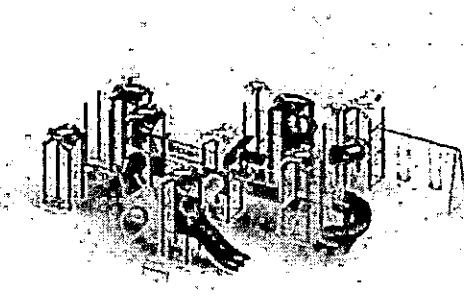

Dimensões para Instalação:
3500x14000x15000mm
(AlturaxLarguraxComprimento)
Peso: 1500kg

PLAYGROUND 15 TORRES

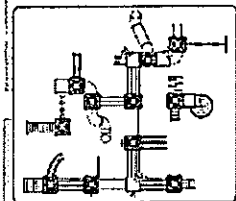
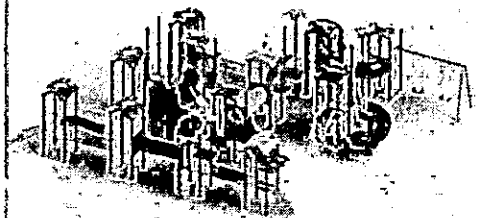

Dimensões para Instalação:
3500x19000x18000mm
(AlturaxLarguraxComprimento)
Peso: 2000kg

MINI PLAYGROUND

1 TORRE

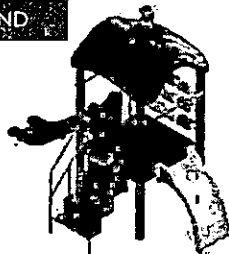

Dimensões para Instalação:
2500x5000x3000mm
(AlturaxLarguraxComprimento)
Peso: 70kg

2 TORRES

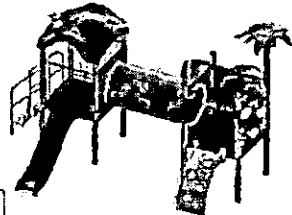
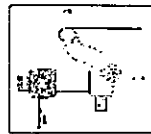

Dimensões para instalação:
2500x6000x6000mm
(AlturaxLarguraxComprimento)
Peso: 155kg



Dimensões e peso aproximados, podendo ter pequenas variações conforme o modelo e atualização

www.academikids.net

PLAYGROUNDS E PARQUES

academia **KIDS**

PARQUE INCLUSIVO PARA CADEIRANTES - PPC



P R E M I U M

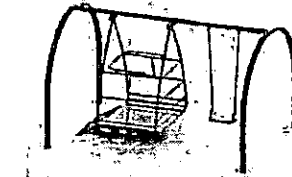

BALANÇO INCLUSIVO PARA CADEIRANTE INDIVIDUAL
Código PPC0101
Dimensões para Instalação:
1800x1800x2000mm
(AlturaxLarguraxComprimento)
Peso: 10kg

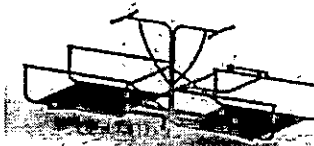

GANGORRA INCLUSIVA PARA CADEIRANTE DUPLA
Código PPC0104
Dimensões para Instalação:
1800x1800x2000mm
(AlturaxLarguraxComprimento)
Peso: 12kg

OU VERSÃO CADEIRANTE INDIVIDUAL

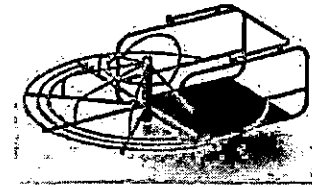

CARROSSEL INCLUSIVO PARA CADEIRANTE INDIVIDUAL
Código PPC0102
Dimensões para Instalação:
1800x1800x2000mm
(AlturaxLarguraxComprimento)
Peso: 10kg



ESCORREGADOR INCLUSIVO DE ROLETAS PARA CADEIRANTE
Código PPC0103
Dimensões para Instalação:
1800x1800x2000mm
(AlturaxLarguraxComprimento)
Peso: 12kg

S U P R E M E

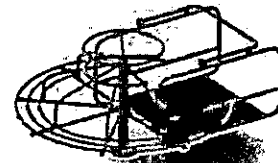

CARROSSEL INCLUSIVO COM VOLANTE PARA CADEIRANTE INDIVIDUAL
Código PPC0108
Dimensões para Instalação:
1800x1800x2000mm
(AlturaxLarguraxComprimento)
Peso: 10kg

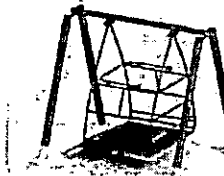

BALANÇO INCLUSIVO PARA CADEIRANTE INDIVIDUAL
Código 0108
Dimensões para Instalação:
1800x1800x2000mm
(AlturaxLarguraxComprimento)
Peso: 10kg

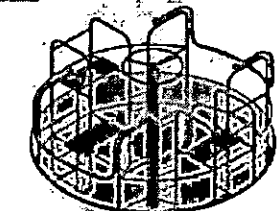

CARROSSEL INCLUSIVA PARA CADEIRANTE DUPLO
Código PPC0107
Dimensões para Instalação:
1800x1800x2000mm
(AlturaxLarguraxComprimento)
Peso: 12kg

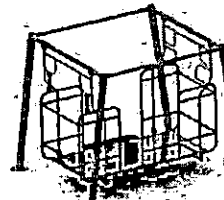
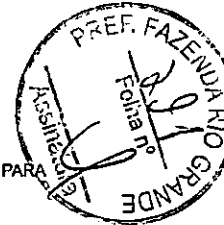

BALANÇO INCLUSIVO PARA CADEIRANTE DUPLO
Código PPC0106
Dimensões para Instalação:
1800x1800x2000mm
(AlturaxLarguraxComprimento)
Peso: 10kg



Dimensões e peso aproximados

podendo ter pequenas variações conforme o modelo e atualizações.

www.academikids.net

PARQUE INFANTIL - PIP

CLASSIC

BALANÇO DOIS LUGARES
Código PIC 0502

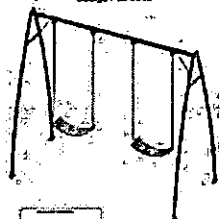

Dimensões para instalação:
2000x1700x2200mm
180kg (comprimento)
Peso: 25kg

ESCORREGADOR
Código PIC 0503

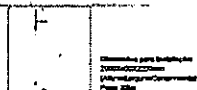

Dimensões para instalação:
2200x1200x2200mm
180kg (comprimento)
Peso: 25kg

CARROSSEL SEIS LUGARES
Código PIC 0504

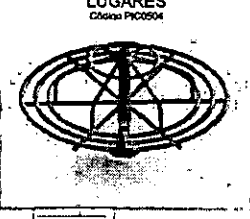

Dimensões para instalação:
3000x2000x2200mm
180kg (comprimento)
Peso: 25kg

GANGORRA UMA PRANCHA
Código PIC 0501

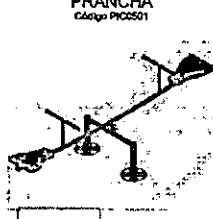

Dimensões para instalação:
2000x1200x2200mm
180kg (comprimento)
Peso: 25kg

PREMIUM

BALANÇO DOIS LUGARES
Código PIP0502

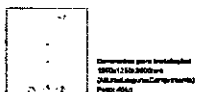
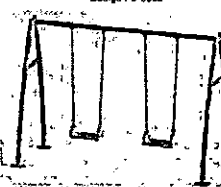

Dimensões para instalação:
2000x1700x2200mm
180kg (comprimento)
Peso: 25kg

ESCORREGADOR
Código PIP 0503

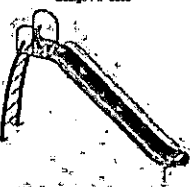

Dimensões para instalação:
2200x1200x2200mm
180kg (comprimento)
Peso: 25kg

CARROSSEL OITO LUGARES
Código PIP0504



Dimensões para instalação:
3000x2000x2200mm
180kg (comprimento)
Peso: 25kg

GANGORRA UMA PRANCHA
Código PIP0501

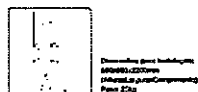

Dimensões para instalação:
2000x1200x2200mm
180kg (comprimento)
Peso: 25kg

SUPREME

BALANÇO DOIS LUGARES
PI50502

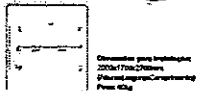
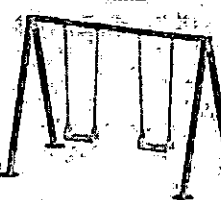

Dimensões para instalação:
2000x1700x2200mm
180kg (comprimento)
Peso: 25kg

GANGORRA UMA PRANCHA
Código PI50501



Dimensões para instalação:
2000x1200x2200mm
180kg (comprimento)
Peso: 25kg

BRINQUEDOS DE MOLA

MINHOCA
Código MP7 0202

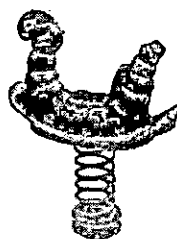

CONSULTE
DEMAIS
MODELOS
DISPONÍVEIS



Dimensões e peso aproximados, podendo ter pequenas variações conforme o modelo e atualizações.

www.academiaKids.net

ACADEMIA INFANTIL - AIP

ESCORREGADOR DE ROLETES
Código AIP0103

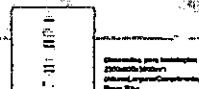
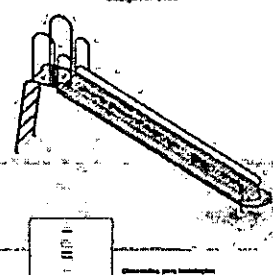

Dimensões para instalação:
2000x1200x2200mm
180kg (comprimento)
Peso: 25kg

CARROSSEL OITO LUGARES
Código AIP0104

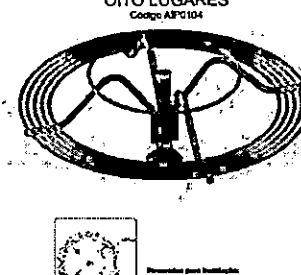

Dimensões para instalação:
3000x2000x2200mm
180kg (comprimento)
Peso: 25kg

ESCALADA MEIA-LUA
Código AIP0105

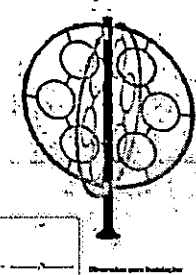

Dimensões para instalação:
2000x1200x2200mm
180kg (comprimento)
Peso: 25kg

BALANÇO TRÊS LUGARES
Código AIP0109

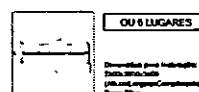
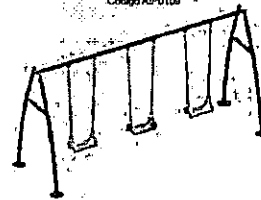

OU 6 LUGARES

Dimensões para instalação:
2000x1700x2200mm
180kg (comprimento)
Peso: 25kg

GANGORRA DUAS PRANCHAS
Código AIP0101

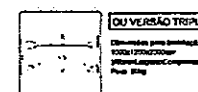
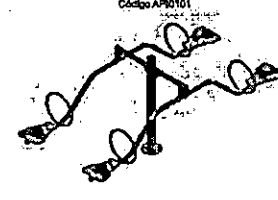

OU VERSÃO TRÍPLA

Dimensões para instalação:
2000x1700x2200mm
180kg (comprimento)
Peso: 25kg

CARROSSEL ALTO
Código AIP0105

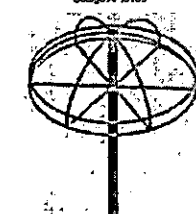

Dimensões para instalação:
2000x1200x2200mm
180kg (comprimento)
Peso: 25kg

DOMOS SCANDERE
Código AIP 0108

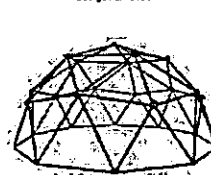

Dimensões para instalação:
3000x3000x2000mm
170kg (comprimento)
Peso: 25kg

MULTI INFANTIL
Código AIP0107

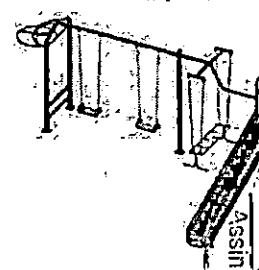

Dimensões para instalação:
3000x3000x2000mm
170kg (comprimento)
Peso: 25kg

PLAYGROUND AQUÁTICO
Código PA0103



Dimensões para instalação:
4000x3000x2000mm
180kg (comprimento)
Peso: 200kg

CONSULTE DEMAIS MODELOS DISPONÍVEIS
DE BRINQUEDOS AIP

Dimensões e peso aproximados, podendo ter pequenas variações conforme o modelo e atualizações.

www.academiaKids.net

SIMULADOR DE ESQUI
Código AMB004

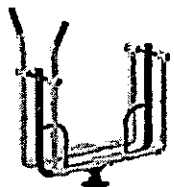

OU VERSÃO DUPLA OU TRÍPLA

Dimensional para instalação: 120x120x120cm (Altura, largura e comprimento) Peso: 50kg

SIMULADOR DE CAMINHADA
Código AMB005

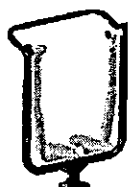

OU VERSÃO DUPLA OU TRÍPLA

Dimensional para instalação: 120x120x120cm (Altura, largura e comprimento) Peso: 50kg

SIMULADOR DE REMADA
Código AMB007

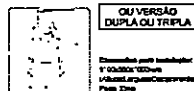

OU VERSÃO DUPLA OU TRÍPLA

Dimensional para instalação: 150x100x120cm (Altura, largura e comprimento) Peso: 50kg

SIMULADOR DE CAVALGADA
Código AMB008

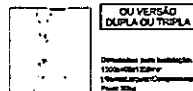

OU VERSÃO DUPLA OU TRÍPLA

Dimensional para instalação: 150x100x120cm (Altura, largura e comprimento) Peso: 50kg

VOLANTE DE ROTAÇÃO HORIZONTAL
Código AMB003

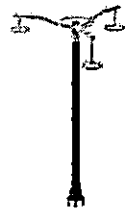

Dimensional para instalação: 200x120x120cm (Altura, largura e comprimento) Peso: 50kg

VOLANTE DE ROTAÇÃO DIAGONAL COM VERTICAL
Código AMB021



Dimensional para instalação: 200x120x120cm (Altura, largura e comprimento) Peso: 50kg

VOLANTE DE ROTAÇÃO VERTICAL DUPLO
Código AMB018



OU VERSÃO TRÍPLA

Dimensional para instalação: 160x100x120cm (Altura, largura e comprimento) Peso: 50kg

VOLANTE DE ROTAÇÃO DIAGONAL DUPLO
Código AMB014

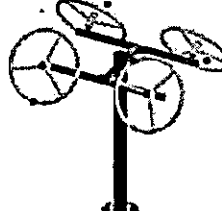

OU VERSÃO TRÍPLA

Dimensional para instalação: 170x100x120cm (Altura, largura e comprimento) Peso: 50kg

BALANÇO/SURF COM PRESSÃO DE PERNAS
Código AMB016



Dimensional para instalação: 120x120x120cm (Altura, largura e comprimento) Peso: 50kg

BALANÇO/SURF DUPLO
Código AMB022

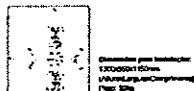
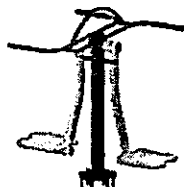

Dimensional para instalação: 120x120x120cm (Altura, largura e comprimento) Peso: 50kg

PRESSÃO DE PERNAS DUPLO
Código AMB030

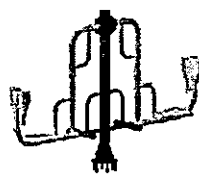

OU VERSÃO TRÍPLA

Dimensional para instalação: 120x120x120cm (Altura, largura e comprimento) Peso: 50kg

MULTIESTAÇÃO
Código AMB010

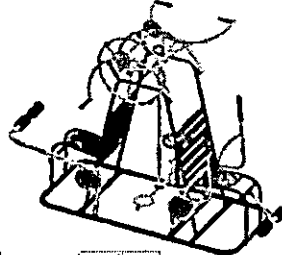

Dimensional para instalação: 150x120x120cm (Altura, largura e comprimento) Peso: 80kg

Dimensões e peso aproximados, podendo ter pequenas variações conforme o modelo e atualização.



www.pccomfaleiro.net

PEITORAL DUPLO
Código OEA0107

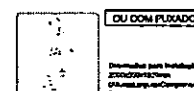
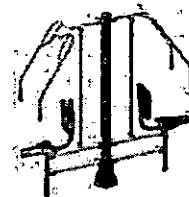

OU COM FLUXADOR

Dimensional para instalação: 220x120x120cm (Altura, largura e comprimento) Peso: 50kg

PUXADOR DUPLO
Código OEA0108

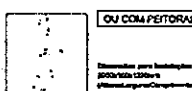
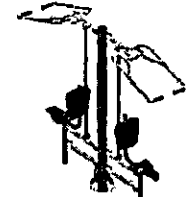

OU COM PEITORAL

Dimensional para instalação: 220x120x120cm (Altura, largura e comprimento) Peso: 50kg

ELÍPTICO MECÂNICO
Código OEA0111

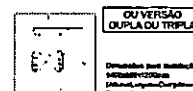
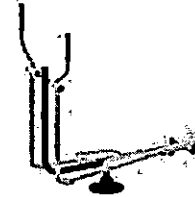

OU VERSÃO DUPLA OU TRÍPLA

Dimensional para instalação: 160x120x120cm (Altura, largura e comprimento) Peso: 50kg

ELÍPTICO SENTADO
Código OEA0113

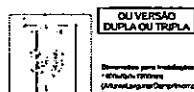
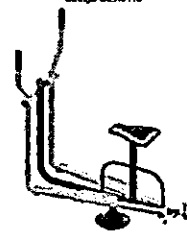

OU VERSÃO DUPLA OU TRÍPLA

Dimensional para instalação: 170x120x120cm (Altura, largura e comprimento) Peso: 50kg

BALANÇO ABDUTOR DUPLO
Código OEA0103

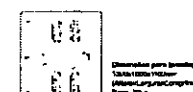

OU VERSÃO DUPLA OU TRÍPLA

Dimensional para instalação: 160x120x120cm (Altura, largura e comprimento) Peso: 50kg

TWISTER DUPLO
Código OEA0127

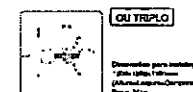

OU TRÍPLA

Dimensional para instalação: 170x120x120cm (Altura, largura e comprimento) Peso: 50kg

SIMULADOR DE ESCADA
Código OEA0105

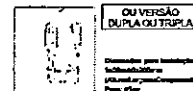

OU VERSÃO DUPLA OU TRÍPLA

Dimensional para instalação: 150x120x120cm (Altura, largura e comprimento) Peso: 60kg

BICICLETA
Código OEA0104

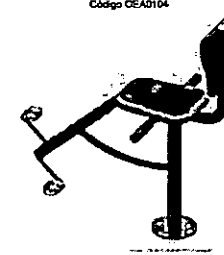

OU VERSÃO DUPLA OU TRÍPLA

Dimensional para instalação: 140x120x120cm (Altura, largura e comprimento) Peso: 50kg

Dimensões e peso aproximados, podendo ter pequenas variações conforme o modelo e atualizações.

Dimensões e peso aproximados, podendo ter pequenas variações conforme o modelo e atualizações.



www.academiavivre.net

ACADEMIA PARA CADEIRANTES - APC



SUPINO CADEIRANTE
Código APC0304



Dimensões para instalação:
120x110x100cm
(Altura, Largura e Comprimento)
Peso: 20kg

REMADA CADEIRANTE
Código APC0310

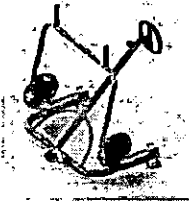

Dimensões para instalação:
120x110x100cm
(Altura, Largura e Comprimento)
Peso: 20kg

**VOLANTE ALONGADOR HORIZONTAL
TRÊS ALTURAS CADEIRANTE**
Código APC0307

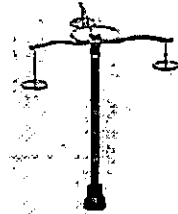

Dimensões para instalação:
200x110x100cm
(Altura, Largura e Comprimento)
Peso: 20kg

**VOADOR DORSAL COM
VOADOR PEITORAL CADEIRANTE**
Código APC0311

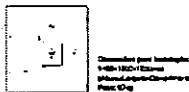

Dimensões para instalação:
110x110x100cm
(Altura, Largura e Comprimento)
Peso: 20kg

**DESENVOLVIMENTO DE
OMBRO CADEIRANTE**
Código APC0308



Dimensões para instalação:
120x110x100cm
(Altura, Largura e Comprimento)
Peso: 20kg

**PUXADA ALTA
CADEIRANTE**
Código APC0309



Dimensões para instalação:
120x110x100cm
(Altura, Largura e Comprimento)
Peso: 20kg

**VOLANTE DE ROTAÇÃO DIAGONAL
COM VERTICAL CADEIRANTE**
Código APC0315

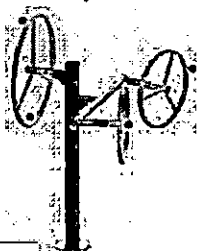

Dimensões para instalação:
120x110x100cm
(Altura, Largura e Comprimento)
Peso: 20kg

**VOLANTE VERTICAL
DUPLO CADEIRANTE**
Código APC0310



Dimensões para instalação:
120x110x100cm
(Altura, Largura e Comprimento)
Peso: 20kg



www.academialivre.net

Dimensões e peso aproximados, podendo ter pequenas variações conforme o modelo e atualizações.

APARELHOS PARA ALONGAMENTO - APA

JOGO DE BARRAS
Código APA0101

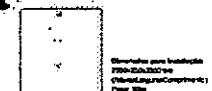
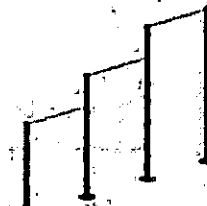

Dimensões para instalação:
200x110x100cm
(Altura, Largura e Comprimento)
Peso: 20kg

**JOGO DE BARRAS
COM ESPALDAR**
Código APA0102

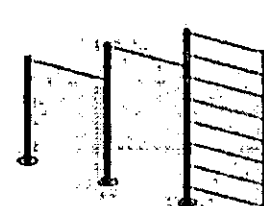

Dimensões para instalação:
200x110x100cm
(Altura, Largura e Comprimento)
Peso: 20kg

ESPALDAR
Código APA0115



Dimensões para instalação:
170x70x100cm
(Altura, Largura e Comprimento)
Peso: 10kg

ABDOMINAL
Código APA0121

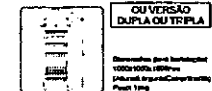
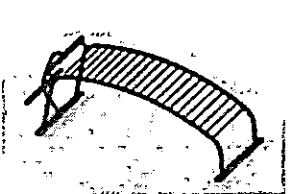

Dimensões para instalação:
100x100x100cm
(Altura, Largura e Comprimento)
Peso: 10kg

OUVERSÃO
DUPLA OU TRÍPLA

BARRA FIXA
Código APA0120



Dimensões para instalação:
200x110x100cm
(Altura, Largura e Comprimento)
Peso: 10kg

BARRAS PARALELAS
Código APA0117



Dimensões para instalação:
120x110x100cm
(Altura, Largura e Comprimento)
Peso: 10kg

MULTI-ALONGADOR
Código APA0123

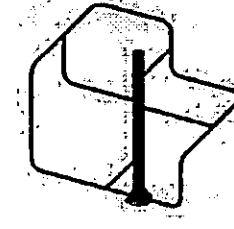

Dimensões para instalação:
120x110x100cm
(Altura, Largura e Comprimento)
Peso: 10kg

FLEXOR DE BRAÇOS
Código APA0125

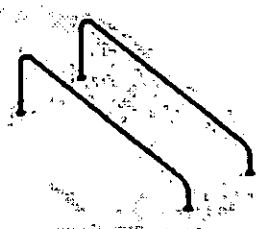

Dimensões para instalação:
200x100x100cm
(Altura, Largura e Comprimento)
Peso: 10kg

MOBILIÁRIO PARA ACADEMIA - MPA

BANCO SEM ENCOSTO
Código MPA 0103



BANCO COM ENCOSTO
Código MPA 0104

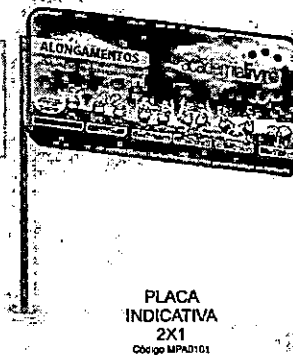

**PLACA INDICATIVA
2X1**
Código MPA0101

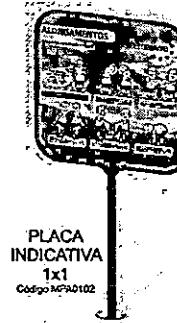

**PLACA INDICATIVA
1x1**
Código MPA0102

LIXEIRA 1 CESTO
Código MPA0105



LIXEIRA 2 CESTOS
Código MPA0106

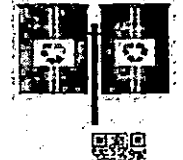

www.lumbur.net

Dimensões e peso aproximados, podendo ter pequenas variações conforme o modelo e atualizações.

MOBILIÁRIO URBANO



ABRIGOS DE ÔNIBUS - ADO

CLASSIC

ABRIGO DE ÔNIBUS QUATRO LUGARES
Código ADO0107

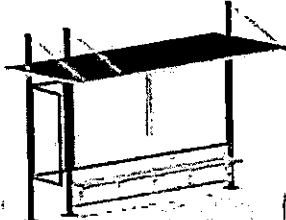

(OU VERSÃO DE 8 LUGARES)

Dimensões para instalação:
1800x2200x2200mm
(Altura) e 1800x2200mm
Peso: 30kg

ABRIGO DE ÔNIBUS DOZE LUGARES
Código ADO0109

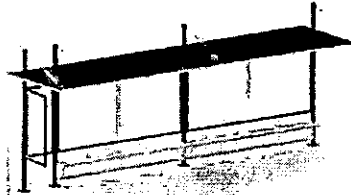

Dimensões para instalação:
3000x2200x2200mm
(Altura) e 3000x2200mm
Peso: 180kg

ABRIGO DE ÔNIBUS QUATRO LUGARES
Código ADO 0110

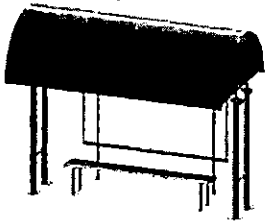

(OU VERSÃO DE 8 LUGARES)

Dimensões para instalação:
1800x2200x2200mm
(Altura) e 1800x2200mm
Peso: 150kg

ABRIGO DE ÔNIBUS DOZE LUGARES
Código ADO 0111

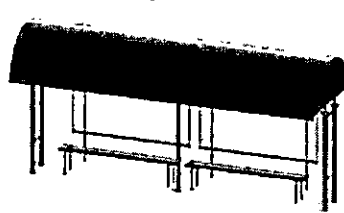

Dimensões para instalação:
3000x2200x2200mm
(Altura) e 3000x2200mm
Peso: 150kg

PREMIUM

ABRIGO DE ÔNIBUS SEIS LUGARES
Código ADO0105

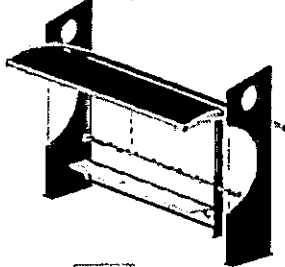

(OU VERSÃO DE 12 LUGARES)

Dimensões para instalação:
3000x2200x2200mm
(Altura) e 3000x2200mm
Peso: 160kg

ELABORAMOS E
FABRICAMOS PROJETOS
SOB MEDIDA.

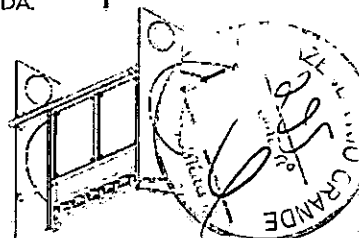
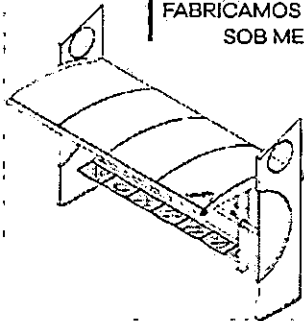

www.lamburb.net

Dimensões e peso aproximados, podendo ter pequenas variações conforme o modelo e atualizações.

MOBILIÁRIO URBANO



BANCOS - PBL

SUPREME

COM ENCOSTO QUATRO LUGARES
Código BPL0708

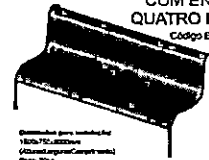

Dimensões para instalação:
1800x700x2200mm
(Altura) e 1800x700mm
Peso: 30kg

PREMIUM

SEM ENCOSTO QUATRO LUGARES
Código BPL0707

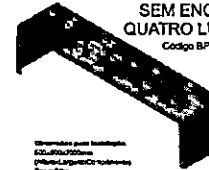

Dimensões para instalação:
1800x700x2200mm
(Altura) e 1800x700mm
Peso: 30kg

CLASSIC

SEM ENCOSTO QUATRO LUGARES
Código BPL 0701



Dimensões para instalação:
1800x700x2200mm
(Altura) e 1800x700mm
Peso: 30kg

LIXEIRAS - LPL

SUPREME



UM CESTO
Código LPL0814

Dimensões para instalação:
800x700x1100mm
(Altura) e 800x700mm
Peso: 15kg



SELETIVO DOIS CESTOS
Código LPL0815

Dimensões para instalação:
800x700x1100mm
(Altura) e 800x700mm
Peso: 30kg

PREMIUM



UM CESTO
Código LPL0810

Dimensões para instalação:
1000x700x1100mm
(Altura) e 1000x700mm
Peso: 20kg



SELETIVO DOIS CESTOS
Código LPL0811

Dimensões para instalação:
1000x700x1100mm
(Altura) e 1000x700mm
Peso: 30kg

CLASSIC



UM CESTO
Código LPL 0701

Dimensões para instalação:
800x700x1100mm
(Altura) e 800x700mm
Peso: 30kg

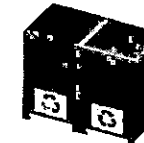

SELETIVO DOIS CESTOS
Código LPL0808

Dimensões para instalação:
800x700x1100mm
(Altura) e 800x700mm
Peso: 30kg



SELETIVO QUATRO CESTOS
Código LPL0816

Dimensões para instalação:
800x700x1100mm
(Altura) e 800x700mm
Peso: 40kg

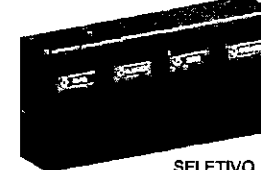

SELETIVO QUATRO CESTOS
Código LPL0812

Dimensões para instalação:
1100x700x1100mm
(Altura) e 1100x700mm
Peso: 120kg



SELETIVO QUATRO CESTOS
Código LPL0809

Dimensões para instalação:
1100x700x1100mm
(Altura) e 1100x700mm
Peso: 120kg

BICICLETÁRIO - BCS

SUPREME

CINCO LUGARES
Código BCP0102

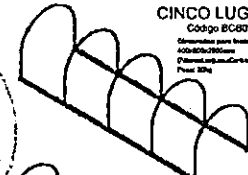

Dimensões para instalação:
1800x700x2200mm
(Altura) e 1800x700mm
Peso: 30kg

PREMIUM

CINCO LUGARES
Código BCP0104

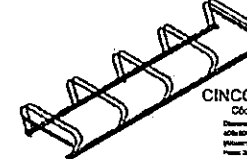

Dimensões para instalação:
1800x700x2200mm
(Altura) e 1800x700mm
Peso: 30kg

CLASSIC

CINCO LUGARES
Código BCC0108

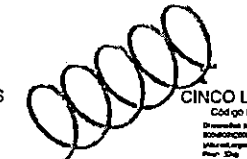

Dimensões para instalação:
1800x700x2200mm
(Altura) e 1800x700mm
Peso: 30kg

TRES LUGARES
Código BCS0101



Dimensões para instalação:
1800x700x2200mm
(Altura) e 1800x700mm
Peso: 30kg

TRES LUGARES
Código BCP0103



Dimensões para instalação:
1800x700x2200mm
(Altura) e 1800x700mm
Peso: 30kg

TRES LUGARES
Código BCC0105

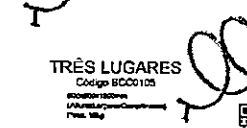

Dimensões para instalação:
1800x700x2200mm
(Altura) e 1800x700mm
Peso: 30kg

Dimensões e peso aproximados

podendo ter pequenas variações conforme o modelo e atualizações.

www.lamburb.net

GARANTIA



Obs.: A versão atual dos produtos pode apresentar pequenas diferenças de cor, medida, peso e design, o que não altera o seu modo de funcionamento.

CORES DISPONÍVEIS

Azul	Verde	Vermelho
Laranja	Amarelo	Marrom
Cinza	Preto	Branco

CERTIFICADOS



- Empresa registrada no Conselho Regional de Engenharia (CREA);
- Registro de profissional no Conselho Federal de Fisioterapia (CREFITO);
- Controle de qualidade emitido por Centro Tecnológico Falcão Bauer;
- Produtos fabricados conforme as normativas da Associação Brasileira de normas técnicas (ABNT).

ASSISTÊNCIA TÉCNICA

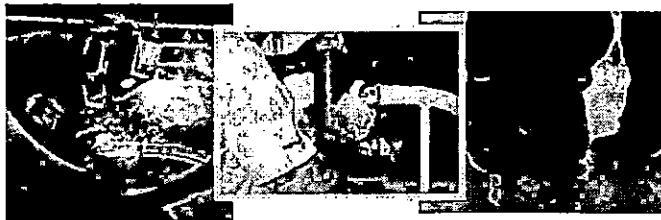

Profissionais capacitados e treinados para realizar a manutenção dos equipamentos, aumentando a durabilidade dos produtos.

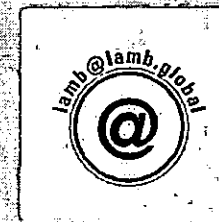
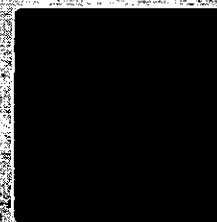
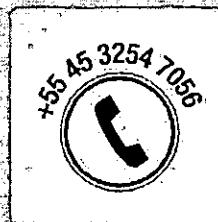

LAMB

METALÚRGICA LAMB - EIRELI
CNPJ 14.037.993/0001-80

Rua Jorge Frederico A. Koehler, 5679
Caixa Postal 14 - Parque Industrial III,
CEP 85960-000 - Marechal Cândido Rondon - Paraná



**INSTITUTO NACIONAL
DE AVALIAÇÃO DA CONFORMIDADE
EM PRODUTOS**

**AUTORIZAÇÃO PARA O USO DO SELO DE IDENTIFICAÇÃO DA
CONFORMIDADE**

ACCORDANCE BRAND USAGE LICENSE

Produto: Playgrounds Página: 1/1

Autorização nº: IP-PLG-0608/2021-01

Data de emissão: 28/10/2021

Data de Validade: 28/10/2023

Solicitante:
METALÚRGICA LAMB EIRELI - ME

Rua Jorge Frederico A. Koehler, 5679 - Parque Industrial III
CEP: 85960-000 - Marechal Cândido Rondon - PR
14.037.993/0001-80

Fabricante:
METALÚRGICA LAMB EIRELI - ME
Rua Jorge Frederico A. Koehler, 5679 - Parque Industrial III
85960-000 - Marechal Cândido Rondon - PR
Brasil

Referência Normativa: ABNT NBR 16071:2021- Playgrounds - Partes 2 e 4: Requisitos de Segurança e Métodos de Ensaio.

Relatório de ensaio: No. Relatório de Ensaio RE nº 3990921 - Período de Ensaio: 03/09/2021
No. Relatório de Ensaio RE nº 3990921-Q - Período de Ensaio: 24/09/2021 à 27/09/2021

Laboratório: Instituto Lab System de Pesquisas e Ensaio Ltda.

Modelo de Certificação: Modelo de certificação que consiste na avaliação da conformidade dos produtos, através de ensaios de tipo em amostras coletadas na fábrica (Modelo 2).

Condições Gerais: Esta Autorização está vinculada ao contrato nº INNAC-01874/2017 para o escopo e endereço acima citado.

Esta Autorização é válida para os produtos listados abaixo durante o prazo de validade do certificado.

Rel dos Produtos:

Referência	DESCRIÇÃO
Não consta	PARQUE INFANTIL 1 TORRE Contendo: 04 Pilares, 01 Plataforma, 01 Rampa de Corda, Guarda Corpos, 01 Estrutura do Balanço, Longarina T, Balanço com 01 assento tipo prancha, 01 Escorregador reto.

Esta Autorização para o Uso do Selo de Identificação da Conformidade possui validade de 02 (dois) ano conforme previsto no P.ES.07.

EDILEIDE APARECIDA DA SILVA
Responsável pela Análise do
Relatório de Ensaio

HENRIQUE ANTONIO CAPUTO
Signatário Autorizado



CERTIFICADO VOLUNTÁRIO

Voluntary certificate

Certificado Nº:	CE-VOL/ICEPEX-N 00180-75-1	Detentor da Licença/Fornecedor Solicitante:
Processo:	NP/ICEPEX-N 20451/2017	Verona Ind. de Plástico Ltda.
Contrato Nº:	130920070018075	Nome Fantasia:
Data de Emissão:	06/08/2017	Verona
Data de Inclusão/Extensão:	10/08/2017	CNPJ: 05.608.597/0001-75
Data da Validade:	03/08/2018.	Endereço:
		Rua Antonio Singer 200
		83091-002 SAO JOSE DOS PINHAIS - PR

Escopo: Certificação Voluntária fora do SBAC

Norma(s) Aplicada(s): ABNT NBR NM 300/2004 - Versão 2011 - Segurança de Brinquedos; ABNT NBR 16071-22012 - Playgrounds - Parte 2: Requisitos de Segurança

Fabricante: VERONA IND. DE PLÁSTICO LTDA
RUA ANTONIO SINGER, 200 - Campo Largo da Roçeira - SAO JOSE DOS PINHAIS - PR - 83091-002 - BRASIL

Laboratório Responsável: NOVO LAB SERVIÇOS DE PESQUISAS E ENSAIOS LTDA
- Relatório(s) de Ensaio nº 2520517 - emitido(s) em 22/06/2017 - Ensaio(s) realizados de 30/05/2017 a 05/06/2017
Instituto Lab System de Pesquisas e Ensaio LTDA - Relatório(s) de Ensaio nº 2190517 Q - emitido(s) em 14/06/2017 - Ensaio(s) realizados de 07/06/2017 a 08/06/2017

Modelo de Certificação: Modelo 4 - Ensaio de tipo, seguido de um controle que consiste em ensaios de verificação de amostras tomadas no comércio e em fábrica.

Data da Certificação: 27/07/2012 Data prevista de manutenção: 03/08/2018

Nota(s): Este certificado está vinculado ao contrato acima mencionado, válido até a data de validade acima citada e vinculado a realização dos ensaios previstos.
A base normativa mencionada acima foi utilizada apenas como referência para realização dos ensaios nos produtos objeto dessa certificação.
A data de inclusão/extensão refere-se ao processo de inclusão/extensão de escopo vinculado a certificação CE-VOL/ICEPEX-N 00180-75-1
Certificado Voluntário válido somente acompanhado das páginas de, 1 a 6.

Sergio Eduardo M. Diogo
Diretor Presidente

Processo: NP/ICEPEX-N 20451/2017

Página/Página



A051 - Modelo de Certificado de Conformidade de Produtos - Certificação Voluntária - Rev. 00 - Data: 22/12/2016

Excelência em Certificação



CERTIFICADO VOLUNTÁRIO

Voluntary certificate

Certificado nº: CE-VOL/ICEPEX-N 00180-75-1
 Processo: NP/ICEPEX-N 20451/2017
 Data de Emissão: 03/08/2017
 Data de Inclusão/Extensão: 10/08/2017
 Família: 1
 Certificado válido para o(s) produto(s):

Código de Barras	Marca	Modelo (Designação Comercial do Modelo / Referência)	Descrição (Descrição Técnica do Modelo)
7898160064849	FRESO	Maximus	9 x 9,5 / polietileno / variadas
789816006210-0	FRESO	Mini Play Plus (sem bolas)	1,30x1,40x5,20/polietileno/variadas
789816006515-0	FRESO	MiniPlay Fly	1,30x2,30x2,90/polietileno/variadas
789816006128-2 (1)	FRESO	MultiPlay (COM Protetor/Tímão/Escalada Peg.)	1,85x2,50x4,50/polietileno/variadas
789816006128-2 (2)	FRESO	MultiPlay (SEM Protetor/Tímão/Escalada Peg.)	1,85x2,50x4,50/polietileno/variadas
789816006451-1	FRESO	MultiPlay Festa	1,85x2,50x4,50/polietileno/variadas
789816006517-4	FRESO	Multiplay Fly	1,85x2,50x5,0/polietileno/variadas
789816006519-8 (1)	FRESO	Multiplay House	1,85x2,50x4,50/polietileno/variadas
789816006519-8 (2)	FRESO	Multiplay House c/Kit Fly	polietileno rotomoldado, cores sortidas, tamanho (AxLxC) 1,85 x 2,50 x 5,0
789816006143-5	FRESO	MultiPlay Plus	1,30x1,40x5,20/polietileno/variadas
789816006519-8	FRESO	Multiplay Top	polietileno rotomoldado, cores sortidas, tamanho (AxLxC) 2,20 x 3,90 x 5,00
789816008220-3	FRESO	Omega	1,85x8,0x4,30/polietileno/variadas
789816006570-9	FRESO	Polix Play com Balança	polietileno 1,48x3,30x3,25/variadas
789816006571-6	FRESO	Polix Play Festa	polietileno 1,48x4,85x2,65/variadas
789816006572-3	FRESO	Polix Play Festa com Balança	polietileno 1,48x5,60x3,30/variadas
789816006573-0	FRESO	Polix Play Plus	polietileno 1,48x4,95x3,25/variadas
789816006589-3	FRESO	Polix Play Standard	polietileno 1,48x1,55x2,45/variadas
789863267211-4	FRESO	Playground Infantil II	2,12x3,23x5,10/polietileno/variadas
789816006454-2 (1)	FRESO	Polaris	2,20x3,50x7,20/polietileno/variadas
789816006454-2 (2)	FRESO	Polaris Festa	22,20x4,80x7,20/polietileno/variadas
789816006454-2 (3)	FRESO	Polaris Fly	2,22x6,0x7,20/polietileno/variadas

ASSINATURA DIGITAL NA PRIMEIRA PÁGINA DESTA DOCUMENTO

Sergio Eduardo M. Diogo
Diretor Presidente

Processo: NP/ICEPEX-N 20451/2017

Página/Página 2/6

A051 - Modelo do Certificado de Conformidade de Produtos - Certificação Voluntária - Rev. 00 - Data: 22/12/2016

Excelência em Certificação

Autenticação Digital Código: 79742508205760817011-2
 Data: 25/08/2020 11:59:26
 Valor Total do Ato: R\$ 4,56
 Seto Digital Tipo Normal C: AKK16006-K00M

Cartório Azevedo Bastos
 Av. Presidente Epitácio Pessoa - 1113
 Bairro dos Estados, João Pessoa - PB
 (51) 3344-6466 - cartorio@azevedobastos.net.br
 https://www.azevedobastos.net.br

TPB



CERTIFICADO VOLUNTÁRIO

Voluntary certificate

Certificado nº: CE-VOL/ICEPEX-N 00180-75-1
 Processo: NP/ICEPEX-N 20451/2017
 Data de Emissão: 03/08/2017
 Data de Inclusão/Extensão: 10/08/2017
 Família: 1
 Certificado válido para o(s) produto(s):

Código de Barras	Marca	Modelo (Designação Comercial do Modelo / Referência)	Descrição (Descrição Técnica do Modelo)
789816006217-3 (1)	FRESO	Premium Diamante	1,85x3,50x3,40/polietileno/variadas
789816006217-3 (2)	FRESO	Premium Ouro	1,85x3,50x3,40/polietileno/variadas
789816006217-3 (3)	FRESO	Premium Prata	1,85x1,50x3,70/polietileno/variadas
789816006217-3 (4)	FRESO	Premium Top	Polietileno rotomoldado, cores sortidas, tamanho (AxLxC) 2,20 x 3,50 x 5,0
789816006130-5 (1)	FRESO	Royal Play A (com 1 Escorregador Curvo + Escala)	1,85x3,25x2,65/polietileno/variadas
789816006130-5 (2)	FRESO	Royal Play B (com 2 Escorregadores Curvos)	1,85x4,80x2,65/polietileno/variadas
789816006130-5 (3)	FRESO	Royal Play C (com 1 Escorregador Curvo SEM escada)	1,85x3,25x2,65/polietileno/variadas
789816006219-7	FRESO	Royal Play Plus	1,85x7,50x2,50/polietileno/variadas
789816006518-7	FRESO	RoyalPlay Fly	1,85x3,25x2,65/polietileno/variadas
789816006518-1 (1)	FRESO	RoyalPlay House	1,85x3,25x2,65/polietileno/variadas
789816006518-1 (2)	FRESO	RoyalPlay House c/ Kit Fly	polietileno rotomoldado, cores sortidas, tamanho (AxLxC) 1,85 x 3,25 x 2,65
789816006518-1 (3)	FRESO	RoyalPlay Top	Polietileno rotomoldado, cores sortidas, tamanho (AxLxC) 2,20 x 2,20 x 5,00
789816006232-6 (1)	FRESO	Sideral (c/ 1 tubo - COM 18 cerquinhas)	2,20x5,80x8,30/polietileno/variadas
789816006232-6 (2)	FRESO	Sideral (c/ 1 tubo - SEM 18 cerquinhas)	2,20x5,80x8,30/polietileno/variadas
789816006224-1	FRESO	Skylab (c/ 1 tubo)	2,20x9,30x8,40/polietileno/variadas
789816006176-3 (1)	FRESO	Splendor (com 1 Escorreg. Tubo)	2,20x8,50x6,20/polietileno/variadas

ASSINATURA DIGITAL NA PRIMEIRA PÁGINA DESTA DOCUMENTO

Sergio Eduardo M. Diogo
Diretor Presidente

Processo: NP/ICEPEX-N 20451/2017

Página/Página 3/6

A051 - Modelo do Certificado de Conformidade de Produtos - Certificação Voluntária - Rev. 00 - Data: 22/12/2016

Excelência em Certificação

Autenticação Digital Código: 79742508205760817011-3
 Data: 25/08/2020 11:59:26
 Valor Total do Ato: R\$ 4,56
 Seto Digital Tipo Normal C: AKK16006-K00M

Cartório Azevedo Bastos
 Av. Presidente Epitácio Pessoa - 1113
 Bairro dos Estados, João Pessoa - PB
 (51) 3344-6466 - cartorio@azevedobastos.net.br
 https://www.azevedobastos.net.br

TPB

Documento Autenticado Digitalmente de acordo com as normas V.0, V.1, V.2, V.3, V.4 e V.5 da Lei Federal 8.933/94 e Art. 6, Inc. XII da Lei Estadual 8.717/2006 autenticado e presente imagem digitalizada, reprodução fiel do documento apresentado e conferido neste ato. O referido é verdade. Dou fé.

Documento Autenticado Digitalmente de acordo com as normas V.0, V.1, V.2, V.3, V.4 e V.5 da Lei Federal 8.933/94 e Art. 6, Inc. XII da Lei Estadual 8.717/2006 autenticado e presente imagem digitalizada, reprodução fiel do documento apresentado e conferido neste ato. O referido é verdade. Dou fé.



CERTIFICADO VOLUNTÁRIO Voluntary certificate

Certificado nº: CE-VOL/ICEPEX-N 00180-75-1
Processo: NP/ICEPEX-N 20451/2017
Data da Emissão: 03/08/2017
Data de Inclusão/Extensão: 10/08/2017
Família: 1

Certificado válido para o(s) produto(s):

Código de Barras	Marca	Modelo (Designação Comercial do Modelo / Referência)	Descrição (Descrição Técnica do Modelo)
789816006176-3 (2)	FRESO	Splendor (com 2 Escorreg. Tubo)	2,20x8,50x6,20/polietileno/Variadas
789816006225-8	FRESO	Sprinter (c/ 1 tubo)	2,20x9,20x8,40/polietileno/Variadas
789816006133-6 (1)	FRESO	Supremo (com 1 Tubo)	2,20x4,30x5,50/polietileno/Variadas
789816006133-6 (2)	FRESO	Supremo (com 2 Tubos)	2,20x4,30x5,50/polietileno/Variadas
789816006524-2	FRESO	Supremo PlayHouse	2,20x4,30x5,50/polietileno/Variadas
789816006142-8 (1)	FRESO	Supremo Plus (com 1 Tubo)	2,20x5,60x7,65/polietileno/Variadas
789816006142-8 (2)	FRESO	Supremo Plus (com 2 Tubos)	2,20x5,60x7,65/polietileno/Variadas
789816006142-8 (3)	FRESO	Supremo Plus (com 3 Tubos)	2,20x5,60x7,65/polietileno/Variadas
789816006142-8 (4)	FRESO	Supremo Plus (com 4 Tubos)	2,20x5,60x7,65/polietileno/Variadas
789816006223-4	FRESO	Twister (c/ 1 tubo)	2,20x5,0x6,30/polietileno/Variadas
789816006234-0 (1)	FRESO	Antares (COM 18 coquinhas)	2,20x3,90x5,40/polietileno/Variadas
789816006234-0 (2)	FRESO	Antares (SEM 18 coquinhas)	2,20x3,90x5,40/polietileno/Variadas
789816006231-9 (1)	FRESO	Apolo (c/1 tubo - COM 18 coquinhas)	2,20x5,40x7,50/polietileno/Variadas
789816006231-9 (2)	FRESO	Apolo (c/1 tubo - SEM 18 coquinhas)	2,20x5,40x7,50/polietileno/Variadas
789816006452-8 (1)	FRESO	Aquarius	1,85x2,50x4,50/polietileno/Variadas
789816006484-9 (1)	FRESO	Aquarius Petit	polietileno/2,20x4,80x6,10/Variadas
789816006452-8 (2)	FRESO	Aquarius Top	Polietileno rotomoldado, cores sortidas, tamanho (AxLxC) 2,20 x 4,80 x 6,10
789816006216-6	FRESO	Atlantis	2,20x12,30x7,0/polietileno/Variadas

ASSINATURA DIGITAL NA PRIMEIRA PÁGINA DESTA DOCUMENTO

Sergio Eduardo M. Diogo
Diretor Presidente

Processo: NP/ICEPEX-N 20451/2017

Página/Page 4/5

A051 - Modelo do Certificado de Conformidade de Produtos - Certificação Voluntária - Rev. 00 - Data: 22/12/2016

Excelência em Certificação



CERTIFICADO VOLUNTÁRIO Voluntary certificate

Certificado nº: CE-VOL/ICEPEX-N 00180-75-1
Processo: NP/ICEPEX-N 20451/2017
Data da Emissão: 03/08/2017
Data de Inclusão/Extensão: 10/08/2017
Família: 1

Certificado válido para o(s) produto(s):

Código de Barras	Marca	Modelo (Designação Comercial do Modelo / Referência)	Descrição (Descrição Técnica do Modelo)
789816006168-8	FRESO	Balango Criança (3 Volumês)	2,0x2,50x2,05/polietileno/Variadas
789816006177-0 (1)	FRESO	Calypto (com 1 Escorreg. Tubo)	2,20x8,50x4,60/polietileno/Variadas
789816006177-0 (2)	FRESO	Calypto (com 2 Escorreg. Tubo)	2,20x8,50x4,60/polietileno/Variadas
789816006135-0 (1)	FRESO	Century - Opção 1 (1 Tubo)	2,20x4,80x5,50/polietileno/Variadas
789816006135-0 (2)	FRESO	Century - Opção 2 (2 Tubos)	2,20x4,80x5,50/polietileno/Variadas
789816006453-5	FRESO	Columbia (com 1 tubo)	2,20x3,50x5,70/polietileno/Variadas
789816006221-0	FRESO	Discovery (c/ 1 tubo)	2,20x4,70x7,20/polietileno/Variadas
789816006178-7 (1)	FRESO	Eclipse (com 1 Escorreg. Tubo)	2,20x8,50x2,50/polietileno/Variadas
789816006178-7 (2)	FRESO	Eclipse (com 2 Escorreg. Tubo)	2,20x8,50x2,50/polietileno/Variadas
789816006144-2 (1)	FRESO	Exclusive (com 1 Tubo)	2,20x8,50x2,50/polietileno/Variadas
789816006144-2 (2)	FRESO	Exclusive (com 2 Tubos)	2,20x6,30x6,30/polietileno/Variadas
789816006484-9 (2)	FRESO	Global Play	2,20x6,60x14,0/polietileno/Variadas
789816006137-4 (1)	FRESO	Golden Play - Opção 1 (1 Tubo)	2,20x2,30x5,10/polietileno/Variadas
789816006137-4 (2)	FRESO	Golden Play - Opção 2 (2 Tubos)	2,20x2,30x5,10/polietileno/Variadas
789816006137-4 (3)	FRESO	Golden Play	polietileno rotomoldado, cores sortidas, tamanho (AxLxC) 2,20 x 2,30 x 5,10
789816006131-2	FRESO	KIT Supremo com 1 Tubo	2,20x3,60x1,80/polietileno/Variadas
789816006233-3 (1)	FRESO	Magnum (COM 18 coquinhas)	2,20x5,80x8,90/polietileno/Variadas
789816006233-3 (2)	FRESO	Magnum (SEM 18 coquinhas)	2,20x5,80x8,90/polietileno/Variadas

ASSINATURA DIGITAL NA PRIMEIRA PÁGINA DESTA DOCUMENTO

Sergio Eduardo M. Diogo
Diretor Presidente

Processo: NP/ICEPEX-N 20451/2017

Página/Page 5/6

A051 - Modelo do Certificado de Conformidade de Produtos - Certificação Voluntária - Rev. 00 - Data: 22/12/2016

Excelência em Certificação

Documento Autenticado Digitalmente de acordo com as artigos 1º, 7º e 7º Inc. Vº e 4º da Lei Federal nº 8.086/1994 e Art. 6º Inc. XI da Lei Estadual nº 7.172/2008 autenticado e apresentado em presente imagem digitalizada, reprodução fiel do documento apresentado e conferido neste ato. O referido é verdade. Dou fé.

Documento Autenticado Digitalmente de acordo com as artigos 1º, 7º e 7º Inc. Vº e 4º da Lei Federal nº 8.086/1994 e Art. 6º Inc. XI da Lei Estadual nº 7.172/2008 autenticado e apresentado em presente imagem digitalizada, reprodução fiel do documento apresentado e conferido neste ato. O referido é verdade. Dou fé.

Autenticação Digital Código: 79742508205780817011-4
 Data: 25/08/2020 11:59:28
 Valor Total do Ato: R\$ 4,58
 Selo Digital Tipo Normal C: AKK16097-1CUD

Cartório Azevêdo Bastos
 Av. Presidente Epitácio Pessoa - 1145
 Bairro dos Estados, João Pessoa - PB 51021-100
 (33) 3244-2484 - Cartório Oficial de Registro de Imóveis
 https://www.azevedobastos.com.br

TPB

Autenticação Digital Código: 79742508205780817011-5
 Data: 25/08/2020 11:59:28
 Valor Total do Ato: R\$ 4,58
 Selo Digital Tipo Normal C: H6Z1K0

Cartório Azevêdo Bastos
 Av. Presidente Epitácio Pessoa - 1145
 Bairro dos Estados, João Pessoa - PB 51021-100
 (33) 3244-2484 - Cartório Oficial de Registro de Imóveis
 https://www.azevedobastos.com.br

TPB



CERTIFICADO VOLUNTÁRIO

Voluntary certificate

Certificado nº: CE-VOL/ICEPEX-N 00180-75-1
 Processo: NP/ICEPEX-N 20451/2017
 Data de Emissão: 03/08/2017
 Data de Inclusão/Extensão: 10/08/2017
 Família: 1
 Certificado válido para o(s) produto(s):

Código de Barras	Marca	Modelo (Designação Comercial do Modelo / Referência)	Descrição (Descrição Técnica do Modelo)
789816006222-7	FRESO	Matrix (cl 1 tubo)	2,20x10,4x6,30/polietileno/variadas
789816006564-0	FRESO	Multiplay Petit + Play House	Material: Polietileno Rotomoldado - Tamanho: 4,50 x 3,05 x 1,85m - Corlorio
7898160065039	FRESO	Multiplay Petit + Play House + Kit Fly Duplo	Material: Polietileno Rotomoldado - Tamanho: 4,50 x 3,75 x 1,85m - Corlorio
7898160064924	FRESO	Multiplay Petit	Material: Polietileno Rotomoldado - Tamanho: 4,50 x 3,05 x 1,85m - Corlorio
7898160065303	FRESO	MiniPlay Petit	Material: Polietileno Rotomoldado - Tamanho: 2,75 x 1,85 x 1,48m - Corlorio

Produto(s): 78

ASSINATURA DIGITAL NA PRIMEIRA PÁGINA DESTE DOCUMENTO

Sergio Eduardo M. Diogo
 Diretor Presidente

Processo: NP/ICEPEX-N 20451/2017

Página/Page 6/6

A051 - Modelo de Certificado de Conformidade de Produtos - Certificação Voluntária - Rev. 00 - Data: 22/12/2016

Excelência em Certificação



CERTIFICADO VOLUNTÁRIO

Voluntary certificate

Certificado Nº: CE-VOL/ICEPEX-N 00180-75-2
 Processo: NP/ICEPEX-N 20451/2017
 Contrato Nº: 13092070018075
 Data de Emissão: 03/08/2017
 Data de Inclusão/Extensão: 10/08/2017
 Data da Validade: 03/03/2018

Detentor da Licença/Fornecedor Solicitante:
 Verona Ind. de Plásticos Ltda.
 Nome Fantasia:
 Verona
 CNPJ: 05.608.597/0001-75
 Endereço:
 Rua Antonio Singer 200
 83091-002 SAO JOSE DOS PINHAIS - PR

Escopo: Certificação Voluntária fora do SBAC
 Norma(s) Aplicada(s): ABNT NBR NM 300:2004 - Versão 2011- Segurança de Brinquedos
 Fabricante: VERONA IND. DE PLÁSTICO LTDA
 RUA ANTONIO SINGER, 200 - Campo Largo da Rosira - SAO JOSE DOS PINHAIS - PR - 83091-002 - BRASIL
 Laboratório Responsável: Instituto Lab System de Pesquisas e Ensaios LTDA. - Relatório(s) de Ensaios nº 5890617 M, 5890617 Q - emitido(s) em 19/06/2017 - Ensaios realizados de 13/06/2017 a 16/06/2017
 Modelo de Certificação: Modelo 4 - Ensaio de tipo, seguido de um controle que consiste em ensaios de verificação de amostras tomadas no comércio e em fábrica.
 Data da Certificação: 27/07/2012
 Data prevista de manutenção: 03/03/2018

Nota(s): Este certificado está vinculado ao contrato acima mencionado, válido até a data de validade acima citada e vinculado a realização dos ensaios previstos. A base normativa mencionada acima foi utilizada apenas como referência para realização dos ensaios nos produtos objeto dessa certificação. A data de inclusão/extensão refere-se ao processo de inclusão/extensão do escopo vinculado à certificação CE-VOL/ICEPEX-N 00180-75-2. Certificado Voluntário válido somente acompanhado das páginas de 1 a 2.

Sergio Eduardo M. Diogo
 Diretor Presidente

Processo: NP/ICEPEX-N 20451/2017

Página/Page 1/2

A051 - Modelo de Certificado de Conformidade de Produtos - Certificação Voluntária - Rev. 00 - Data: 22/12/2016

Excelência em Certificação



Documento Autenticado: Publicação de acordo com as artigos 1º, 2º e 7º Inc. V, P, 41 e 42 da Lei Federal 8.036/1994 e Art. 8º Inc. XE da Lei Estadual 8.271/2008 autenticado e apresentado em formato digitalizado, reprodução fiel do documento apresentado e confiado neste ato. O remetente é responsável por garantir a veracidade e a integridade do documento. Confira os dados do ato em: https://br.scribd.com/document/174202031/80817111

Documento Autenticado: Publicação de acordo com as artigos 1º, 2º e 7º Inc. V, P, 41 e 42 da Lei Federal 8.036/1994 e Art. 8º Inc. XE da Lei Estadual 8.271/2008 autenticado e apresentado em formato digitalizado, reprodução fiel do documento apresentado e confiado neste ato. O remetente é responsável por garantir a veracidade e a integridade do documento. Confira os dados do ato em: https://br.scribd.com/document/174202031/80817111



CERTIFICADO VOLUNTÁRIO

Voluntary certificate

Certificado nº: CE-VOL/ICEPEX-N 00180-75-2
Processo: NP/ICEPEX-N 20451/2017
Data de Emissão: 03/08/2017
Data de Inclusão/Extensão: 10/08/2017
Família: 2

Certificado válido para o(s) produto(s):

Código de Barras	Marca	Modelo (Designação Comercial do Modelo / Referência)	Descrição (Descrição Técnica do Modelo)
7898160065754	FRESO	Caminha Portátil Standard (SEM sacola)	Material: Polipropileno, alumínio, tela de poliéster revestido de PVC - Tamanho: 0, 13 x 0,61 x 1,20 m - Cores: variadas
7898632670332	FRESO	Caminha portátil standard sem velcro	Material: Polipropileno, alumínio, tela de poliéster revestido de PVC - Tamanho: 0, 13 x 0,61 x 1,20 m - Cores: variadas
7898160005433	FRESO	Caminha portátil standard sem velcro com porta travesseiro	Material: Polipropileno, alumínio, tela de poliéster revestido de PVC - Tamanho: 0, 13 x 0,61 x 1,20 m - Cores: variadas

Produto(s): 3

ASSINATURA DIGITAL NA PRIMEIRA PÁGINA DESTA DOCUMENTO

Sergio Eduardo M. Diogo
Diretor Presidente

Processo: NP/ICEPEX-N 20451/2017

Página/Page 2/2

AD51 - Modelo de Certificado de Conformidade de Produtos - Certificação Voluntária - Rev. 00 - Data: 22/12/2016

Excelência em Certificação

Documento Autenticado Digitalmente de acordo com as normas 1ª, 2ª e 7ª do V.P.R. 41 e 32 da Lei Federal 8.933/94 e AC. 8 Inc. XII da Lei Estadual 8.721/2008 autenticado e presente imagem digitalizada, reprodução fiel do documento apresentado e conferido neste ato. O referido é verdade. Dou fé. https://api.autdigital.azvedobastos.no.br/documento/79742508205780817011

25/08/2020

https://api.autdigital.azvedobastos.no.br/declaracao/79742508205780817011

REPÚBLICA FEDERATIVA DO BRASIL
ESTADO DA PARAÍBA
CARTÓRIO AZEVEDO BASTOS
FUNDADO EM 1888
PRIMEIRO REGISTRO CIVIL DE NASCIMENTO E ÓBITOS E PRIVATIVO DE CASAMENTOS, INTERDIÇÕES E TUTELAS DA COMARCA DE JOÃO PESSOA

Av. Epitácio Pessoa, 1145 Bairro dos Estados 58030-00, João Pessoa PB
Tel.: (83) 3244-5404 / Fax: (83) 3244-5484
http://www.azvedobastos.no.br
E-mail: cartorio@azvedobastos.no.br



DECLARAÇÃO DE SERVIÇO DE AUTENTICAÇÃO DIGITAL

O Bel. Válor Azevedo do Miranda Cavalcanti, Oficial do Primeiro Registro Civil de Nascimentos e Óbitos e Privativo do Casamentos, Interdições e Tutelas com atribuição de autenticar e reconhecer firmas da Comarca de João Pessoa Capital do Estado da Paraíba, em virtude de Lei, etc...

DECLARA para os devidos fins de direito que, o documento em anexo identificado individualmente em cada Código de Autenticação Digital¹ ou na referida sequência, foi autenticado de acordo com as Legislações e normas vigentes².

DECLARO ainda que, para garantir transparência e segurança jurídica de todos os atos oriundos da atividade Notarial e Registral no Estado da Paraíba, foi instituído pela Lei nº 10.132, de 06 de novembro de 2013, a aplicação obrigatória de um Selo Digital de Fiscalização Extrajudicial em todos os atos de notas e registro, composto de um código único (por exemplo: Selo Digital: ABC12345-X1X2) e dessa forma, cada autenticação processada pela nossa Serventia pode ser verificada e confirmada tantas vezes quanto for necessário através do site do Tribunal de Justiça do Estado da Paraíba, endereço <https://corregedoria.tjpb.jus.br/selo-digital/>

A autenticação digital do documento faz prova de que, na data e hora em que ela foi realizada, a empresa METALURGICA LAMB EIRELI - ME tinha posse de um documento com as mesmas características que foram reproduzidas na cópia autenticada, sendo da empresa METALURGICA LAMB EIRELI - ME a responsabilidade, única e exclusiva, pela idoneidade do documento apresentado a este Cartório.

Esta DECLARAÇÃO foi emitida em 25/08/2020 13:33:40 (hora local) através do sistema de autenticação digital do Cartório Azevedo Bastos, de acordo com o Art. 1º, 10º e seus §§ 1º e 2º da MP 2200/2001, como também, o documento eletrônico autenticado contendo o Certificado Digital do titular do Cartório Azevedo Bastos, poderá ser solicitado diretamente a empresa METALURGICA LAMB EIRELI - ME ou ao Cartório pelo endereço de e-mail autentica@azvedobastos.no.br

Para informações mais detalhadas deste ato, acesse o site <https://autdigital.azvedobastos.no.br> e informe o Código de Autenticação Digital.

Esta Declaração é válida por tempo indeterminado e está disponível para consulta em nosso site.

¹Código de Autenticação Digital: 79742508205780817011-1 79742508205780817011-8
²Legislações Vigentes: Lei Federal nº 8.935/94, Lei Federal nº 10.406/2002, Modificada Provisória nº 2200/2001, Lei Federal nº 13.105/2015, Lei Estadual nº 8.721/2008, Lei Estadual nº 10.132/2013 e Provimento CGJ N° 003/2014.

O referido é verdade, dou fé.

CHAVE DIGITAL

00005b1d734fd94f057f2d69f6bcb5baa060c31bbf906e78442355d9c0b438a0034a0ad7c12945c2cf88797b42f59a8766259c70c636065f50eabd00c643e82078d79c224f5feef34fe2c2d6adfe

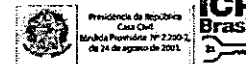



RELATÓRIO DE ENSAIO Nº MET/L-241.666/1/14

AMOSTRA METÁLICA REVESTIDA

INTERESSADO: LAMB & LAMB LTDA.-ME
Rua A, 02, Loja Prol, Rua Willy Carl - Parque Industrial III,
85960-000 - Marechal Cândido Rondon (PR)
Ref.: (69.907)

1. IDENTIFICAÇÃO DA (S) AMOSTRA (S)

01 (uma) amostra metálica identificada pelo Interessado como: tubo de 1,5" na chapa 16, que são utilizadas para a fabricação dos jogos de Equipamentos Academia ao Ar Livre, (Academia da Melhor Idade Individual Conjugada Premiã Academia da Melhor Idade Dupla Premium, Academia da Melhor Idade Tri Premium, Academia da Melhor Idade Dupla com Individual Conjugada Premiã Academia da Melhor Idade Compacta Premium, Academia para Jovens e Adult Academia de Cadeiras, Academia Infantil, Academia da Melhor Idade Individ Conjugada Classic, Academia da Melhor Idade Dupla Classic, Academia da Mell Idade Tripla Classic, Academia da Melhor Idade Dupla com Individual Conjuga Classic, Academia para Todos, Academia Melhor Idade Compacta Class Academia Infantil), recebida no laboratório em 12/12/2013 e liberada para ens em 16/12/2013.

Identificação Interna: L- 0119066.

2. METODOLOGIA (S) UTILIZADA (S)

NBR 8094: 1983 - Material Metálico Revestido e Não Revestido Corrosão Exposição à Névoa Salina.

3. RESULTADOS OBTIDOS

Exposição à névoa salina

Período	Avaliação
1200 horas	Sem produtos de corrosão no metal base e/ou empolamento na película de tinta.

Fotografia nº 1 - Antes do Ensaio



Os resultados apresentados no presente documento representam exclusivamente os resultados obtidos.
A reprodução de este documento somente poderá ser feita em branco e sua utilização para fins promocionais depende da autorização prévia.

SÃO PAULO: Rua Aqueduto, 111 R.S.P. - CEP 05256-070 - FONE (11) 5011-0933 - FAX (11) 5011-0170
Filiais: SP: Baura - Campinas - Santos - São José dos Campos - RJ: Macaé - Rio de Janeiro
www.falcao-bauer.com.br - contato@falcao-bauer.com.br

Fotografia nº 2 - Depois do Ensaio

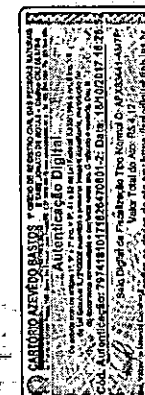
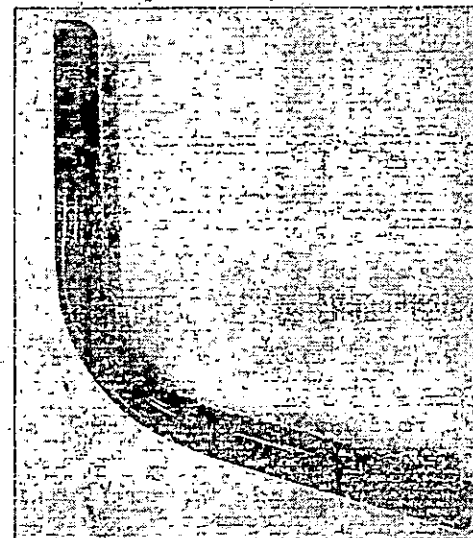

4. DATA DO (S) ENSAIO (S)

Ensaio realizado em 15/12/2013 a 04/02/2014

São Paulo, 07 de fevereiro de 2014.

L.A. FALCAO BAUER LTDA.
Centro Tecnológico de Controle de Qualidade

L.A. FALCAO BAUER LTDA.
Centro Tecnológico de Controle de Qualidade

BRUNO GIOVANNELLI
COORDENADOR DE LABORATÓRIO
CREA nº 506359/1379

EDUARDO MARQUES
GERENTE DE UNIDADE
CREA nº 53016459/1

Os resultados apresentados no presente documento representam exclusivamente os resultados obtidos.
A reprodução de este documento somente poderá ser feita em branco e sua utilização para fins promocionais depende da autorização prévia.

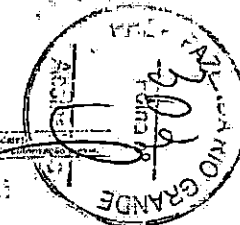

28/01/2020

<https://autdigital.azevedobastos.net.br/home/comprovante/79741810171626470801>

REPÚBLICA FEDERATIVA DO BRASIL
ESTADO DA PARAIBA
CARTÓRIO AZEVEDO BASTOS
FUNDADO EM 1888
PRIMEIRO REGISTRO CIVIL DE NASCIMENTO E ÓBITOS E PRIVATIVO DE CASAMENTOS, INTERDIÇÕES E TUTELAS DA COMARCA DE JOÃO PESSOA

Av. Epipládo Pessoa, 1145 Bairro dos Estados 58030-00, João Pessoa PB
Tel.: (83) 3244-5404 / Fax: (83) 3244-5484
<http://www.azevedobastos.net.br>
E-mail: cartorio@azevedobastos.net.br



DECLARAÇÃO DE SERVIÇO DE AUTENTICAÇÃO DIGITAL

O Bel. Váber Azevedo de Miranda Cavalcanti, Oficial do Primeiro Registro Civil de Nascimentos e Óbitos e Privativo de Casamentos, Interdições e Tutelas com atribuição de autenticar e reconhecer firmas da Comarca de João Pessoa Capital do Estado da Paraíba, em virtude de Lei, etc...

DECLARA para os devidos fins de direito que, o documento em anexo identificado individualmente em cada Código de Autenticação Digital¹ ou na referida sequência, foi autenticados de acordo com as Legislações e normas vigentes².

DECLARO ainda que, para garantir transparência e segurança jurídica de todos os atos oriundos dos respectivos serviços de Notas e Registros do Estado da Paraíba, a Corregedoria Geral de Justiça editou o Provimento CGJ/PB Nº 003/2014, determinando a inserção de um código em todos os atos notariais e registrais, assim, cada Selo Digital de Fiscalização Extrajudicial contém um código único (por exemplo: Selo Digital: ABC12345-XYZ) e dessa forma, cada autenticação processada pela nossa Servença pode ser confirmada e verificada tantas vezes quanto for necessário através do site do Tribunal de Justiça do Estado da Paraíba, endereço <http://corregedoria.tpb.jus.br/selo-digital/>

A autenticação digital do documento faz prova de que, na data e hora em que ela foi realizada, a empresa METALURGICA LAMB EIRELI - ME tinha posse de um documento com as mesmas características que foram reproduzidas na cópia autenticada, sendo da empresa METALURGICA LAMB EIRELI - ME a responsabilidade, única e exclusiva, pela idoneidade do documento apresentado a este Cartório.

Esta DECLARAÇÃO foi emitida em 28/01/2020 07:53:38 (hora local) através do sistema de autenticação digital do Cartório Azevedo Bastos, de acordo com o Art. 1º, 10º e seus §§ 1º e 2º da MP 2200/2001, como também, o documento eletrônico autenticado contendo o Certificado Digital do titular do Cartório Azevedo Bastos, poderá ser solicitado diretamente a empresa METALURGICA LAMB EIRELI - ME ou ao Cartório pelo endereço de e-mail autentica@azevedobastos.net.br

Para informações mais detalhadas deste ato, acesse o site <https://autdigital.azevedobastos.net.br> e informe o Código de Consulta desta Declaração.

Código de Consulta desta Declaração: 837448

A consulta desta Declaração estará disponível em nosso site até 28/01/2021 07:53:26 (hora local).

¹Código de Autenticação Digital: 79741810171626470801-1 a 79741810171626470801-2
²Legislações Vigentes: Lei Federal nº 8.935/94, Lei Federal nº 10.406/2002, Medida Provisória nº 2200/2001, Lei Federal nº 13.105/2015, Lei Estadual nº 8.721/2008, Lei Estadual nº 10.132/2013 e Provimento CGJ Nº 003/2014.

O referido é verdade, dou fé.

CHAVE DIGITAL

00005b1d734f894f0572e69f66c05b9603d52fa5c5d467eaeed77f93ae7c521779bb3d785173c196a4b2c6b134c9338207f9d79c224f5feeb34fe2c2d6adfee949740f913763e857ae1c096fedb

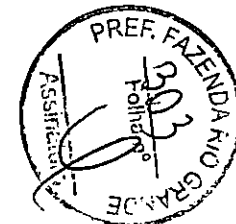

**3º ALTERAÇÃO DO ATO CONSTITUTIVO POR TRANSFORMAÇÃO DE EMPRESA
INDIVIDUAL DE RESPONSABILIDADE LIMITADA EIRELI EM SOCIEDADE EMPRESÁRIA
LIMITADA
METALURGICA LAMB – EIRELI
CNPJ 14.037.993/0001-80**



FABIANO ELIAS LAMB, brasileiro, casado sob o regime de comunhão parcial de bens, empresário, portador do CPF nº 007.424.549-08, e do RG nº 62090308 SSP-PR, residente e domiciliado na Rua Valdi Winter, nº 352, Vila Gaúcha, CEP 85960-000, Marechal Cândido Rondon-PR,

Na condição de Titular da Empresa Individual de Responsabilidade Limitada EIRELI – **METALURGICA LAMB - EIRELI**, com sede e domicílio na Rua A, nº 5679, Parque Industrial III, CEP 85960-000, Marechal Cândido Rondon-PR, cujo ato constitutivo se encontra registrado na Junta Comercial do Paraná sob NIRE 41600201191 em 29/07/2011, devidamente inscrita no CNPJ sob nº 14.037.993/0001-80, ora transforma seu registro de **EMPRESA INDIVIDUAL DE RESPONSABILIDADE LIMITADA – EIRELI em SOCIEDADE EMPRESARIA LIMITADA:**

CLÁUSULA PRIMEIRA – Fica transformada esta **EMPRESA INDIVIDUAL DE RESPONSABILIDADE LIMITADA – EIRELI**, em **SOCIEDADE EMPRESÁRIA LIMITADA**, passando para o nome empresarial – **METALURGICA LAMB LTDA**, com sub-rogação de todos os direitos e obrigações pertinentes.

CLÁUSULA SEGUNDA - O acervo desta Empresa Individual de Responsabilidade Limitada EIRELI, no valor de R\$ 80.000,00 (oitenta mil reais) dividido em 80.000 (oitenta mil) quotas de valor nominal R\$ 1,00 (um real) cada, passa a constituir o capital social da sociedade empresária limitada e também a participação do sócio **FABIANO ELIAS LAMB** no capital da sociedade mencionada na cláusula anterior,

CLÁUSULA TERCEIRA – Fica alterado o endereço da empresa para: Rua Jorge Frederico A. Koehler, nº 5679, Parque Industrial III, CEP 85960-000, Marechal Cândido Rondon-PR.

CLÁUSULA QUARTA – Fica alterado o objeto social para: Fabricação de equipamentos de academia; Fabricação de equipamentos de parques infantis, playground, mobiliário urbano; Fabricação de abrigos de ônibus, bancos e lixeiras; Fabricação e importação e exportação de móveis com predominância em metal; Comércio varejista e importação e exportação de aparelhos e equipamentos de ginástica; Comércio varejista de brinquedos e artigos recreativos; Serviços de montagem, desmontagem, instalação e manutenção de academias, parques infantis, mobiliário urbano; Fabricação de artefatos e produtos de concreto, cimento, fibrocimento e gesso; Comércio varejista de artigos de iluminação; Fabricação de painéis e letreiros luminosos; Instalação de equipamentos de comunicação e sinalização; Fabricação de bicicletas e triciclos não motorizados, peças e acessórios; Marketing direto; Montagem e instalação de sistemas e equipamentos de iluminação e sinalização em vias públicas; Comércio varejista de artigos de caça, pesca e camping; Fabricação de artefatos para pesca e esporte; Comércio varejista de artigos esportivos; Pintura para sinalização em pistas rodoviárias e aeroportos; Comércio varejista de artigos do vestuário; Comércio varejista de suvenires, bijuterias e artesanatos; Comércio

**3ª ALTERAÇÃO DO ATO CONSTITUTIVO POR TRANSFORMAÇÃO DE EMPRESA
INDIVIDUAL DE RESPONSABILIDADE LIMITADA EIRELI EM SOCIEDADE EMPRESÁRIA
LIMITADA.**

**METALURGICA LAMB - EIRELI
CNPJ 14.037.993/0001-80**



varejista de equipamentos de telefonia e comunicação; Comércio varejista de equipamentos e suprimentos de Informática; Comércio varejista de instrumentos musicais e acessórios; Atividades de publicidade e propaganda; Comércio varejista de artigos ortopédicos; Fabricação de estruturas pré-moldadas de concreto armado; Comércio varejista de equipamentos para escritório; Comércio varejista de peças e acessórios para motocicletas e motonetas e Fabricação de produtos em madeira ecológica; Obras em alvenaria; Obras de pavimentação; Obras de acabamento de construção; Serviços combinados de limpeza e manutenção; Serviços de limpeza e conservação de vias públicas e de máquinas e equipamentos; Serviços de atividades paisagísticas, poda de árvores, jardinagem de prédios públicos, plantio e conservação de gramados; serviços de instalação e manutenção elétrica; serviços de instalação e manutenção hidráulica; Serviços de manutenção e reparação de máquinas e equipamentos; Comércio varejista de vidros; Serviços de pintura; Fabricação de outros artigos de carpintaria para construção; Aluguel de equipamentos recreativos e esportivos; Serviços de galvanização; Comércio varejista de grama sintética e Comércio varejista de produtos plásticos, fibras, madeira plástica; Transporte rodoviário de carga, exceto produtos perigosos e mudanças, intermunicipal, interestadual e internacional;

CLÁUSULA QUINTA – Em virtude das modificações havidas, passa-se na íntegra o contrato social da sociedade empresária limitada.

**CONTRATO SOCIAL
METALURGICA LAMB LTDA
CNPJ: 14.037.993/0001-80**

FABJANO ELIAS LAMB, brasileiro, casado sob o regime de comunhão parcial de bens, empresário, portador do CPF nº 007.424.549-08, e do RG nº 62090308 SSP-PR, residente e domiciliado na Rua Valdi Winter, nº 352, Vila Gaúcha, CEP 85960-000, Marechal Cândido Rondon-PR,

Único sócio da sociedade empresária limitada **METALURGICA LAMB LTDA**, com sede e domicílio na Rua Jorge Frederico A. Koehler, nº 5679, Parque Industrial III, CEP 85960-000, Marechal Cândido Rondon-PR, inscrita no CNPJ: 14.037.993/0001-80, que passará a reger-se pelo que está contido nas cláusulas a seguir;

CLÁUSULA PRIMEIRA - A sociedade empresária limitada girará sob o nome empresarial de **METALURGICA LAMB LTDA** será regida por este contrato social, pelo contido Lei nº 10.406/2002 CC.

CLÁUSULA SEGUNDA - A sociedade terá a sua sede, na Rua Jorge Frederico A. Koehler, nº 5679, Parque Industrial III, CEP 85960-000, Marechal Cândido Rondon-PR, que é seu

**3ª ALTERAÇÃO DO ATO CONSTITUTIVO POR TRANSFORMAÇÃO DE EMPRESA
INDIVIDUAL DE RESPONSABILIDADE LIMITADA EIRELI EM SOCIEDADE EMPRESÁRIA
LIMITADA
METALURGICA LAMB - EIRELI
CNPJ 14.037.993/0001-80**



Folha 3

domicílio, podendo, a qualquer tempo, a critério de seus sócios, abrir ou fechar filiais em qualquer parte do território Nacional.

CLÁUSULA TERCEIRA - O objeto social da sociedade é: **Fabricação de equipamentos de academia; Fabricação de equipamentos de parques infantis, playground, mobiliário urbano; Fabricação de abrigos de ônibus, bancos e lixeiras; Fabricação e importação e exportação de móveis com predominância em metal; Comércio varejista e importação e exportação de aparelhos e equipamentos de ginástica; Comércio varejista de brinquedos e artigos recreativos; Serviços de montagem, desmontagem, instalação e manutenção de academias, parques infantis, mobiliário urbano; Fabricação de artefatos e produtos de concreto, cimento, fibrocimento e gesso; Comércio varejista de artigos de iluminação; Fabricação de painéis e letreiros luminosos; Instalação de equipamentos de comunicação e sinalização; Fabricação de bicicletas e triciclos não motorizados, peças e acessórios; Marketing direto; Montagem e instalação de sistemas e equipamentos de iluminação e sinalização em vias públicas; Comércio varejista de artigos de caça, pesca e camping; Fabricação de artefatos para pesca e esporte; Comércio varejista de artigos esportivos; Pintura para sinalização em pistas rodoviárias e aeroportos; Comércio varejista de artigos do vestuário; Comércio varejista de suvenires, bijuterias e artesanatos; Comércio varejista de equipamentos de telefonia e comunicação; Comércio varejista de equipamentos e suprimentos de informática; Comércio varejista de instrumentos musicais e acessórios; Atividades de publicidade e propaganda; Comércio varejista de artigos ortopédicos; Fabricação de estruturas pré-moldadas de concreto armado; Comércio varejista de equipamentos para escritório; Comércio varejista de peças e acessórios para motocicletas e motonetas e Fabricação de produtos em madeira ecológica; Obras em alvenaria; Obras de pavimentação; Obras de acabamento de construção; Serviços combinados de limpeza e manutenção; Serviços de limpeza e conservação de vias públicas e de máquinas e equipamentos; Serviços de atividades paisagísticas, poda de árvores, jardinagem de prédios públicos, plantio e conservação de gramados; serviços de instalação e manutenção elétrica; serviços de instalação e manutenção hidráulica; Serviços de manutenção e reparação de máquinas e equipamentos; Comércio varejista de vidros; Serviços de pintura; Fabricação de outros artigos de carpintaria para construção; Aluguel de equipamentos recreativos e esportivos; Serviços de galvanização; Comércio varejista de grama sintética e Comércio varejista de produtos plásticos, fibras, madeira plástica; Transporte rodoviário de carga, exceto produtos perigosos e mudanças, intermunicipal, interestadual e internacional.**

CLÁUSULA QUARTA - O prazo de duração da sociedade é de tempo indeterminado e o início das operações sociais, para todos os efeitos, é a data de 29/07/2011.

**3ª ALTERAÇÃO DO ATO CONSTITUTIVO POR TRANSFORMAÇÃO DE EMPRESA
INDIVIDUAL DE RESPONSABILIDADE LIMITADA EIRELI EM SOCIEDADE EMPRESÁRIA
LIMITADA
METALURGICA LAMB - EIRELI
CNPJ 14.037.993/0001-80**



CLÁUSULA QUINTA - O Capital Social no valor total de R\$ 80.000,00 (oitenta mil reais) dividido em 80.000 (oitent mil) quotas no valor de R\$ 1,00 (um real) cada uma, totalmente integralizado em moeda corrente nacional fica assim distribuído:

Nome	(%)	Cotas	Valor R\$
FABIANO ELIAS LAMB	100.00	80.000	R\$ 80.000,00
TOTAL	100.00	80.000	R\$ 80.000,00

CLÁUSULA SEXTA - A responsabilidade do sócio é restrita ao valor de suas cotas sociais, mas o mesmo responde solidariamente pela integralização do capital social, nos termos do art. 1.052 da Lei nº 10.406/2002 CC.

CLÁUSULA SÉTIMA - A sociedade será administrada pelo sócio **FABIANO ELIAS LAMB**, com os poderes e atribuições inerentes ao Administrador, autorizado o uso de nome empresarial individualmente sendo vedado, no entanto, seu uso em atividades estranhas ao interesse social ou para assumir obrigações seja em favor próprio ou de terceiros bem como onerar ou alienar bens imóveis da empresa.

Parágrafo Único - O sócio que participar ativamente na administração da sociedade fará jus a uma retirada mensal a título de pró-labore a ser fixada anualmente, cuja importância, de acordo com a legislação do Imposto de Renda, será contabilizada como despesa de administração da sociedade.

CLÁUSULA OITAVA - O exercício social coincide com o ano civil, devendo em 31 de dezembro de cada ano ser procedido o Balanço Geral de Sociedade obedecido às prescrições legais e técnicas pertinentes a matéria. Os resultados serão atribuídos ao sócio proporcionalmente as suas quotas de capital podendo os lucros a critério do sócio, serem distribuídos ou ficarem em reserva na Sociedade, conforme determina o Artigo 1065 da Lei nº 10.406/2002 CC.

CLÁUSULA NONA - Na eventual necessidade do sócio retirar-se da sociedade, por motivo de falecimento, falência, impedimento ou de livre e espontânea vontade, a sociedade não acarretará a dissolução, a qual continuará sua atividade normal com o sucessor, mediante alteração do contrato social, indicando o evento e registrado na Junta Comercial, em 30 (trinta) dias da data da alteração.

Parágrafo Primeiro - Em caso de falecimento do sócio, aos herdeiros fica assegurado o direito de substituí-lo se assim o desejarem, e poderão ser incluídos na sociedade.

Parágrafo Segundo - Para qualquer motivo que seja para a saída de sócio da sociedade, seja ele fundador, sucessor e/ou herdeiro, seus haveres sociais serão apurados em balanço geral especial com demonstração de resultado, a ser levantado em 30 (trinta) dias da data da comunicação; e se for do interesse da sociedade.

3ª ALTERAÇÃO DO ATO CONSTITUTIVO POR TRANSFORMAÇÃO DE EMPRESA INDIVIDUAL DE RESPONSABILIDADE LIMITADA EIRELI EM SOCIEDADE EMPRESÁRIA LIMITADA METALURGICA LAMB - EIRELI CNPJ 14.037.993/0001-80



Parágrafo Terceiro - A retirada, exclusão ou morte do sócio não o exime, ou a seus herdeiros, da responsabilidade pelas obrigações sociais anteriores, até dois anos após averbada a resolução da sociedade, nem nos dois primeiros casos, pelas posteriores e em igual prazo, enquanto não se requerer a averbação.

CLÁUSULA DÉCIMA - O Administrador, declara, sob as penas da Lei, que não está impedido de exercer a administração da Empresa, por Lei Especial, ou em virtude de condenação criminal, ou por se encontrar sob os efeitos dela, à pena que vede, ainda que temporariamente o acesso a cargos públicos por crimes falimentares, de prevaricação, peita ou suborno, concussão, peculato ou contra a economia popular, contra o sistema financeiro nacional, contra as normas de defesa da concorrência, contra as relações de consumo, fé pública ou a propriedade.

CLÁUSULA DÉCIMA PRIMEIRA - O sócio declara sob as penas da Lei, que a sociedade empresária limitada se enquadra na condição de **MICROEMPRESA**, nos termos da Lei Complementar nº 123, de 14/12/2006.

CLÁUSULA DÉCIMA SEGUNDA - O sócio elege o Foro da Comarca de Marechal Cândido Rondon-PR, com exclusão de qualquer outro, por mais privilegiado que seja, para o exercício e o cumprimento dos direitos e obrigações resultantes deste contrato.

E por estar assim justo e contratado, lavra, data e assina o presente instrumento, elaborado em via única, para que valha na melhor forma do direito, sendo esta via destinada ao registro e arquivamento na Junta Comercial do Estado do Paraná, devidamente rubricada, depois de anotadas, obrigando-se fielmente pôr si.

Marechal Cândido Rondon-PR, 02 de maio de 2022.

[Handwritten Signature]
FABIANO ELIAS LAMB



TABELIONATO DE NOTAS E PROTESTO DE TÍTULOS - MARECHAL CÂNDIDO RONDON - PR
Fátima Nardello - Tabeliã | Gian Franco Nardello Roita - Tabelião Substituto
Rua 7 de Setembro, 1303 CEP: 83960-000 | Fone: (41) 3254-2418 E-mail: tabelionato@notasprotesto.com.br

SELO DIGITAL: F759X.IVqiQ.KpJsl-A3G5K.OreRj
Reconheço como VERDADEIRA, e dou fé, às assinaturas de:
[8eT9ph50] - FABIANO ELIAS LAMB

Marechal Cândido Rondon
05 de Maio de 2022
[Handwritten Signature]
de verdade
GIAN FRANCO NARDELLO ROITA - TABELIÃO SUBSTITUTO





TERMO DE AUTENTICIDADE

Eu, JOSE JOAO HANAUER, com inscrição ativa no CRC/PR, sob o n° 017412, registrado em 31/12/1975, inscrito no CPF n° 14645114972, DECLARO, sob as penas da Lei Penal, e sem prejuízo das sanções administrativas e cíveis, que este documento é autêntico e condiz com o original.

IDENTIFICAÇÃO DO(S) ASSINANTE(S)		
CPF	N° do Registro	Nome
14645114972	017412	JOSE JOAO HANAUER



CERTIFICO O REGISTRO EM 09/05/2022 10:37 SOB N° 41210729540.
PROTOCOLO: 222725397 DE 09/05/2022.
CÓDIGO DE VERIFICAÇÃO: 12205807174. CNPJ DA SEDE: 14037993000180.
NIRE: 41210729540. COM EFEITOS DO REGISTRO EM: 02/05/2022.
METALURGICA LAMB LTDA

LEANDRO MARCOS RAYSEL BISCAIA
SECRETÁRIO-GERAL
www.empresafacil.pr.gov.br

A validade deste documento, se impresso, fica sujeito à comprovação de sua autenticidade nos respectivos portais, informando seus respectivos códigos de verificação.



REPÚBLICA FEDERATIVA DO BRASIL

CADASTRO NACIONAL DA PESSOA JURÍDICA



NÚMERO DE INSCRIÇÃO 14.037.993/0001-80 MATRIZ	COMPROVANTE DE INSCRIÇÃO E DE SITUAÇÃO CADASTRAL	DATA DE ABERTURA 29/07/2011
NOME EMPRESARIAL METALURGICA LAMB LTDA		
TÍTULO DO ESTABELECIMENTO (NOME DE FANTASIA) ACADEMIA LIVRE	PORTE ME	
CÓDIGO E DESCRIÇÃO DA ATIVIDADE ECONÔMICA PRINCIPAL 32.30-2-00 - Fabricação de artefatos para pesca e esporte		
CÓDIGO E DESCRIÇÃO DAS ATIVIDADES ECONÔMICAS SECUNDÁRIAS 16.22-6-99 - Fabricação de outros artigos de carpintaria para construção 23.30-3-01 - Fabricação de estruturas pré-moldadas de concreto armado, em série e sob encomenda 23.30-3-99 - Fabricação de outros artefatos e produtos de concreto, cimento, fibrocimento, gesso e materiais semelhantes 25.12-8-00 - Fabricação de esquadrias de metal 25.39-0-02 - Serviços de tratamento e revestimento em metais 30.92-0-00 - Fabricação de bicicletas e triciclos não-motorizados, peças e acessórios 31.02-1-00 - Fabricação de móveis com predominância de metal 32.99-0-04 - Fabricação de painéis e letreiros luminosos 33.14-7-10 - Manutenção e reparação de máquinas e equipamentos para uso geral não especificados anteriormente 33.29-5-99 - Instalação de outros equipamentos não especificados anteriormente 42.11-1-01 - Construção de rodovias e ferrovias 42.11-1-02 - Pintura para sinalização em pistas rodoviárias e aeroportos 43.21-5-00 - Instalação e manutenção elétrica 43.22-3-01 - Instalações hidráulicas, sanitárias e de gás 43.29-1-04 - Montagem e instalação de sistemas e equipamentos de iluminação e sinalização em vias públicas, portos e aeroportos 43.29-1-99 - Outras obras de instalações em construções não especificadas anteriormente 43.30-4-04 - Serviços de pintura de edifícios em geral 43.30-4-99 - Outras obras de acabamento da construção 43.99-1-03 - Obras de alvenaria 45.41-2-06 - Comércio a varejo de peças e acessórios novos para motocicletas e motonetas		
CÓDIGO E DESCRIÇÃO DA NATUREZA JURÍDICA 206-2 - Sociedade Empresária Limitada		
LOGRADOURO R JORGE FREDERICO A. KOEHLER	NÚMERO 5679	COMPLEMENTO *****
CEP 85.960-000	BAIRRO/DISTRITO PARQUE INDUSTRIAL III,	MUNICÍPIO MARECHAL CANDIDO RONDON
ENDEREÇO ELETRÔNICO ACADEMIA_LIVRE@HOTMAIL.COM		UF PR
TELEFONE (45) 3254-7056		
ENTE FEDERATIVO RESPONSÁVEL (EFR) *****		
SITUAÇÃO CADASTRAL ATIVA	DATA DA SITUAÇÃO CADASTRAL 29/07/2011	
MOTIVO DE SITUAÇÃO CADASTRAL		
SITUAÇÃO ESPECIAL *****	DATA DA SITUAÇÃO ESPECIAL *****	

Aprovado pela Instrução Normativa RFB nº 1.863, de 27 de dezembro de 2018.

Emitido no dia 06/06/2023 às 10:17:41 (data e hora de Brasília).

Página: 1/3



REPÚBLICA FEDERATIVA DO BRASIL
CADASTRO NACIONAL DA PESSOA JURÍDICA



NÚMERO DE INSCRIÇÃO 14.037.993/0001-80 MATRIZ	COMPROVANTE DE INSCRIÇÃO E DE SITUAÇÃO CADASTRAL	DATA DE ABERTURA 29/07/2011
---	---	--------------------------------

NOME EMPRESARIAL METALURGICA LAMB LTDA

<p>CÓDIGO E DESCRIÇÃO DAS ATIVIDADES ECONÔMICAS SECUNDÁRIAS</p> <p>46.49-4-99 - Comércio atacadista de outros equipamentos e artigos de uso pessoal e doméstico não especificados anteriormente</p> <p>47.43-1-00 - Comércio varejista de vidros</p> <p>47.44-0-05 - Comércio varejista de materiais de construção não especificados anteriormente</p> <p>47.51-2-01 - Comércio varejista especializado de equipamentos e suprimentos de informática</p> <p>47.52-1-00 - Comércio varejista especializado de equipamentos de telefonia e comunicação</p> <p>47.53-9-00 - Comércio varejista especializado de eletrodomésticos e equipamentos de áudio e vídeo</p> <p>47.54-7-03 - Comércio varejista de artigos de iluminação</p> <p>47.56-3-00 - Comércio varejista especializado de instrumentos musicais e acessórios</p> <p>47.63-6-01 - Comércio varejista de brinquedos e artigos recreativos</p> <p>47.63-6-02 - Comércio varejista de artigos esportivos</p> <p>47.63-6-04 - Comércio varejista de artigos de caça, pesca e camping</p> <p>47.73-3-00 - Comércio varejista de artigos médicos e ortopédicos</p> <p>47.81-4-00 - Comércio varejista de artigos do vestuário e acessórios</p> <p>47.89-0-01 - Comércio varejista de suvenires, bijuterias e artesanatos</p> <p>47.89-0-07 - Comércio varejista de equipamentos para escritório</p> <p>49.30-2-02 - Transporte rodoviário de carga, exceto produtos perigosos e mudanças, Intermunicipal, interestadual e Internacional</p> <p>73.19-0-03 - Marketing direto</p> <p>73.19-0-99 - Outras atividades de publicidade não especificadas anteriormente</p> <p>77.21-7-00 - Aluguel de equipamentos recreativos e esportivos</p> <p>81.11-7-00 - Serviços combinados para apoio a edifícios, exceto condomínios prediais</p>

CÓDIGO E DESCRIÇÃO DA NATUREZA JURÍDICA 206-2 - Sociedade Empresária Limitada
--

LOGRADOURO R JORGE FREDERICO A. KOEHLER	NÚMERO 5679	COMPLEMENTO *****
--	----------------	----------------------

CEP 85.960-000	BAIRRO/DISTRITO PARQUE INDUSTRIAL III,	MUNICÍPIO MARECHAL CANDIDO RONDON	UF PR
-------------------	---	--------------------------------------	----------

ENDEREÇO ELETRÔNICO ACADEMIA_LIVRE@HOTMAIL.COM	TELEFONE (45) 3254-7056
---	----------------------------

ENTE FEDERATIVO RESPONSÁVEL (EFR) *****
--

SITUAÇÃO CADASTRAL ATIVA	DATA DA SITUAÇÃO CADASTRAL 29/07/2011
-----------------------------	--

MOTIVO DE SITUAÇÃO CADASTRAL

SITUAÇÃO ESPECIAL *****	DATA DA SITUAÇÃO ESPECIAL *****
----------------------------	------------------------------------

Aprovado pela Instrução Normativa RFB nº 1.863, de 27 de dezembro de 2018.

Emitido no dia 06/06/2023 às 10:17:41 (data e hora de Brasília).

Página: 2/3



REPÚBLICA FEDERATIVA DO BRASIL
CADASTRO NACIONAL DA PESSOA JURÍDICA

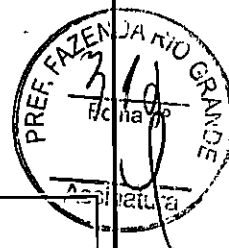

NÚMERO DE INSCRIÇÃO 14.037.993/0001-80 MATRIZ	COMPROVANTE DE INSCRIÇÃO E DE SITUAÇÃO CADASTRAL	DATA DE ABERTURA 29/07/2011
NOME EMPRESARIAL METALURGICA LAMB LTDA		
CÓDIGO E DESCRIÇÃO DAS ATIVIDADES ECONÔMICAS SECUNDÁRIAS 81.29-0-00 - Atividades de limpeza não especificadas anteriormente 81.30-3-00 - Atividades paisagísticas		
CÓDIGO E DESCRIÇÃO DA NATUREZA JURÍDICA 206-2 - Sociedade Empresária Limitada		
LOGRADOURO R JORGE FREDERICO A. KOEHLER	NÚMERO 5679	COMPLEMENTO *****
CEP 85.960-000	BAIRRO/DISTRITO PARQUE INDUSTRIAL III,	MUNICÍPIO MARECHAL CANDIDO RONDON
		UF PR
ENDEREÇO ELETRÔNICO ACADEMIA_LIVRE@HOTMAIL.COM	TELEFONE (45) 3254-7056	
ENTE FEDERATIVO RESPONSÁVEL (EFR) *****		
SITUAÇÃO CADASTRAL ATIVA	DATA DA SITUAÇÃO CADASTRAL 29/07/2011	
MOTIVO DE SITUAÇÃO CADASTRAL		
SITUAÇÃO ESPECIAL *****	DATA DA SITUAÇÃO ESPECIAL *****	

Aprovado pela Instrução Normativa RFB nº 1.863, de 27 de dezembro de 2018.

Emitido no dia 06/06/2023 às 10:17:41 (data e hora de Brasília).

Página: 3/3

[Voltar](#)[Imprimir](#)**CAIXA**
CAIXA ECONÔMICA FEDERAL**Certificado de Regularidade
do FGTS - CRF**

Inscrição: 14.037.993/0001-80
Razão Social: METALURGICA LAMB EIRELI
Endereço: RUA A 02 LOJA PROL RUA WILLY / PQ INDUSTRIAL III / MARECHAL CANDIDO RONDON / PR / 85960-000

A Caixa Econômica Federal, no uso da atribuição que lhe confere o Art. 7, da Lei 8.036, de 11 de maio de 1990, certifica que, nesta data, a empresa acima identificada encontra-se em situação regular perante o Fundo de Garantia do Tempo de Serviço - FGTS.

O presente Certificado não servirá de prova contra cobrança de quaisquer débitos referentes a contribuições e/ou encargos devidos, decorrentes das obrigações com o FGTS.

Validade: 24/05/2023 a 22/06/2023

Certificação Número: 2023052400561907773911

Informação obtida em 26/05/2023 08:14:22

A utilização deste Certificado para os fins previstos em Lei esta condicionada a verificação de autenticidade no site da Caixa:
www.caixa.gov.br



MINISTÉRIO DA FAZENDA
Secretaria da Receita Federal do Brasil
Procuradoria-Geral da Fazenda Nacional



**CERTIDÃO NEGATIVA DE DÉBITOS RELATIVOS AOS TRIBUTOS FEDERAIS E À DÍVIDA
ATIVA DA UNIÃO**

Nome: METALURGICA LAMB LTDA
CNPJ: 14.037.993/0001-80

Ressalvado o direito de a Fazenda Nacional cobrar e inscrever quaisquer dívidas de responsabilidade do sujeito passivo acima identificado que vierem a ser apuradas, é certificado que não constam pendências em seu nome, relativas a créditos tributários administrados pela Secretaria da Receita Federal do Brasil (RFB) e a inscrições em Dívida Ativa da União (DAU) junto à Procuradoria-Geral da Fazenda Nacional (PGFN).

Esta certidão é válida para o estabelecimento matriz e suas filiais e, no caso de ente federativo, para todos os órgãos e fundos públicos da administração direta a ele vinculados. Refere-se à situação do sujeito passivo no âmbito da RFB e da PGFN e abrange inclusive as contribuições sociais previstas nas alíneas 'a' a 'd' do parágrafo único do art. 11 da Lei nº 8.212, de 24 de julho de 1991.

A aceitação desta certidão está condicionada à verificação de sua autenticidade na Internet, nos endereços <<http://rfb.gov.br>> ou <<http://www.pgfn.gov.br>>.

Certidão emitida gratuitamente com base na Portaria Conjunta RFB/PGFN nº 1.751, de 2/10/2014.
Emitida às 15:16:46 do dia 26/04/2023 <hora e data de Brasília>.
Válida até 23/10/2023.

Código de controle da certidão: **8628.46D0.5AA9.1C58**
Qualquer rasura ou emenda invalidará este documento.



Estado do Paraná
Secretaria de Estado da Fazenda
Receita Estadual do Paraná

Certidão Negativa

de Débitos Tributários e de Dívida Ativa Estadual
Nº 029877197-68



Certidão fornecida para o CNPJ/MF: 14.037.993/0001-80
Nome: METALURGICA LAMB LTDA

Ressalvado o direito da Fazenda Pública Estadual inscrever e cobrar débitos ainda não registrados ou que venham a ser apurados, certificamos que, verificando os registros da Secretaria de Estado da Fazenda, constatamos não existir pendências em nome do contribuinte acima identificado, nesta data.

Obs.: Esta Certidão engloba todos os estabelecimentos da empresa e refere-se a débitos de natureza tributária e não tributária, bem como ao descumprimento de obrigações tributárias acessórias.

Válida até 19/07/2023 - Fornecimento Gratuito

A autenticidade desta certidão deverá ser confirmada via Internet
www.fazenda.pr.gov.br



MUNICÍPIO DE MARECHAL CÂNDIDO RONDON
ESTADO DO PARANÁ
SECRETARIA MUNICIPAL DA FAZENDA



CERTIDÃO POSITIVA COM EFEITO DE NEGATIVA DE TRIBUTOS MUNICIPAIS

Nº 8749 / 2023

CONTRIBUINTE

Autenticidade: WGT191203-000-SKJXFWTUVFFVLC-4

Requerente:		
Nome/Razão:	METALURGICA LAMB LTDA	3100430
CNPJ/CPF:	14.037.993/0001-80	
Endereço:	RUA JORGE FREDERICO ALEXANDRE KOEHLER, 5679	
Complemento:	R A - PROLONGAMENTO R. WILLY C. TRENTINI	
Bairro:	BAIRRO BOA VISTA	Cidade: Marechal Cândido Rondon - PR

FINALIDADE

COMPROVAÇÃO PRÓPRIA

CERTIFICO para os devidos fins, que de conformidade com as informações prestadas pelos Órgãos competentes desta prefeitura, sobre o contribuinte/Imóvel acima descrito, que existem DÉBITOS NÃO VENCIDOS referentes a Tributos Municipais, até a presente data.

Valores atualizados até 26/05/2023.

Os tributos em Dívida Ativa, foram parcelados com base no art. 63 da Lei Complementar nº 26 de 26/12/2002 (CTM); não possuindo parcelas vencidas.

"...As condições para concessão do favor e as garantias a serem oferecidas pelo beneficiário;"

Reserva-se o direito da Fazenda Municipal, cobrar dívidas posteriormente constatadas, mesmo as referentes a períodos compreendidos nesta CERTIDÃO.

A presente CERTIDÃO é válida sem rasuras por 60 (sessenta) dias, e cópia da mesma só terá validade se conferida.

MARECHAL CÂNDIDO RONDON, 26 de maio de 2023



WGT191203-000-SKJXFWTUVFFVLC-4



PODER JUDICIÁRIO
JUSTIÇA DO TRABALHO



CERTIDÃO NEGATIVA DE DÉBITOS TRABALHISTAS

Nome: METALURGICA LAMB LTDA (MATRIZ E FILIAIS)

CNPJ: 14.037.993/0001-80

Certidão nº: 1145248/2023

Expedição: 10/01/2023, às 11:37:09

Validade: 09/07/2023 - 180 (cento e oitenta) dias, contados da data de sua expedição.

Certifica-se que **METALURGICA LAMB LTDA (MATRIZ E FILIAIS)**, inscrito(a) no CNPJ sob o nº **14.037.993/0001-80**, **NÃO CONSTA** como inadimplente no Banco Nacional de Devedores Trabalhistas.

Certidão emitida com base nos arts. 642-A e 883-A da Consolidação das Leis do Trabalho, acrescentados pelas Leis ns.º 12.440/2011 e 13.467/2017, e no Ato 01/2022 da CGJT, de 21 de janeiro de 2022. Os dados constantes desta Certidão são de responsabilidade dos Tribunais do Trabalho.

No caso de pessoa jurídica, a Certidão atesta a empresa em relação a todos os seus estabelecimentos, agências ou filiais.

A aceitação desta certidão condiciona-se à verificação de sua autenticidade no portal do Tribunal Superior do Trabalho na Internet (<http://www.tst.jus.br>).

Certidão emitida gratuitamente.

INFORMAÇÃO IMPORTANTE

Do Banco Nacional de Devedores Trabalhistas constam os dados necessários à identificação das pessoas naturais e jurídicas inadimplentes perante a Justiça do Trabalho quanto às obrigações estabelecidas em sentença condenatória transitada em julgado ou em acordos judiciais trabalhistas, inclusive no concernente aos recolhimentos previdenciários, a honorários, a custas, a emolumentos ou a recolhimentos determinados em lei; ou decorrentes de execução de acordos firmados perante o Ministério Público do Trabalho, Comissão de Conciliação Prévia ou demais títulos que, por disposição legal, contiver força executiva.

REPÚBLICA FEDERATIVA DO BRASIL



COMARCA DE MARECHAL CÂNDIDO RONDON - ESTADO DO PARANÁ
CARTÓRIO DO DISTRIBUIDOR, PARTIDOR, CONTADOR, DEPOSITÁRIO PÚBLICO E AVALIADOR JUDICIAL
FÓRUM ARTHUR HERÁCLIO GOMES FILHO

Maria Terezinha Sequinel de Camargo
TITULAR

Cristiane Weber
Geordan Fernando Putzke de Oliveira
Graciele Martins Leusch
Sandra Mara Signore
ESC. JURAMENTADOS

CERTIDÃO (NEGATIVA)

CERTIFICO, a pedido da parte interessada, que revendo os livros e o sistema informatizado de distribuição CÍVEL (Cível) sob minha guarda, existente neste cartório, verifiquei não constar nenhuma AÇÃO DE FALÊNCIA, RECUPERAÇÃO JUDICIAL ou CONCORDATA, contra:

METALURGICA LAMB LTDA - inscrito no CNPJ sob nº 14.037.993/0001-80, com sede na Rua Jorge Frederico A. Koehler, n.º 5679, Parque Industrial III, neste Município e Comarca.

CERTIFICO, mais que, procedi as buscas a partir da data do sinistro do Fórum local em 31-01-87, inclusive em processos salvos e redistribuídos.

O REFERIDO É VERDADE E DOU FÉ.
Marechal Cândido Rondon, 12 de abril de 2023.

Comarca de Marechal Cândido Rondon
Estado do Paraná
CARTORIO DISTRIBUIDOR, CONTADOR, PARTIDOR,
DEPOSITÁRIO PÚBLICO E AVALIADOR JUDICIAL
Rua Paraíba, 541 Centro
CNPJ 05.399.393/0001-71
Maria Terezinha Sequinel de Camargo
Oficial

MARIA
TEREZINHA
SEQUINEL DE
CAMARGO:05
399393000171

Assinado de forma digital por MARIA TEREZINHA SEQUINEL DE CAMARGO:05399393000171
Dados: 2023.04.12 17:34:43 -03'00'

Termo de Abertura

Nome do Livro: DIÁRIO

Nº de Ordem: 13



O presente livro do tipo DIÁRIO contém registros numerados, do nº 01 ao nº 55, e servirá para a escrituração dos lançamentos próprios da empresa METALURGICA LAMB LTDA, município Marechal Cândido Rondon, CNPJ nº 14.037.993/0001-80, Número de Registro (NIRE) 41210729540.

DECLARAÇÃO DE RESPONSABILIDADE

Declaro(amos), sob as penas da Lei, que o livro apresentado para autenticação preenche todas as formalidades legais exigíveis, bem como que estou(amos) devidamente habilitado(s) para assinatura dos termos de abertura e de encerramento do livro.

Data do arquivamento dos atos constitutivos: 29/07/2011

Ato constitutivo: 41207131370

Marechal Cândido Rondon, 01/01/2022

METALURGICA LAMB LTDA
PESSOA JURÍDICA
CNPJ 14.037.993/0001-80

JOSÉ JOÃO HANAUER
CONTADOR
CRC/PR 01741204

Conta Código	Descrição	Notas Explicativas	Saldo em 2022	Saldo em 2021
10 0	ATIVO		2.210.190,93	2.078.359,25
11 0.0	ATIVO CIRCULANTE		281.527,98	149.696,30
12 0.0.0	CAIXA E EQUIVALENTES DE CAIXA		234.680,98	117.196,30
13 0.0.0.00	CAIXA		215.269,77	95.659,10
15 0.0.0.00	BANCO CONTA MOVIMENTO		19.411,21	21.537,20
103 0.0.0	CREDITOS CURTO PRAZO		46.847,00	32.500,00
104 0.0.0.00	MERCADORIAS EM ESTOQUE		46.847,00	32.500,00
115 0.0	ATIVO NÃO CIRCULANTE		1.928.662,95	1.928.662,95
119 0.0.0	IMOBILIZADO		1.928.662,95	1.928.662,95
120 0.0.0.00	MAQUINAS E EQUIPAMENTOS		1.453.500,00	1.453.500,00
130 0.0.0.00	MOVEIS E UTENSILIOS		475.162,95	475.162,95



Conta Código	Descrição	Notas Explicativas	Saldo em 2022	Saldo em 2021
20 0	PASSIVO		2.210.190,93	2.078.359,25
21 0.0	PASSIVO CIRCULANTE		485.236,48	491.156,60
22 0.0.0	OBRIGACOES		485.236,48	491.156,60
23 0.0.0.00	FORNECEDORES		650,00	650,00
28 0.0.0.00	OBRIGACOES SOCIAIS E TRAB.		14.595,26	9.436,72
209 0.0.0.00	OBRIGACOES TRIBUTARIAS		11.376,81	22.455,47
223 0.0.0.00	CONTAS A PAGAR		458.614,41	458.614,41
235 0.0	PATRIMONIO LIQUIDO		1.724.954,45	1.587.202,65
237 0.0.0	CAPITAL SOCIAL		40.000,00	40.000,00
246 0.0.0	RESERVAS DE LUCROS		1.684.954,45	1.547.202,65
247 0.0.0.00	LUCROS ACUMULADOS		1.684.954,45	1.547.202,65



Declaramos sob as penas da lei que as informações aqui contidas são verdadeiras e nos responsabilizamos por elas.

Reconhecemos a exatidão do presente Balanco Patrimonial - Mês 12/2022 encerrado em 31/12/2022, somando tanto no ATIVO como no PASSIVO a importância de R\$ 2.210.190,93 (Dois Milhões Duzentos e Dez Mil Cento e Noventa Reais e Noventa e Tres Centavos), conforme documentos fornecidos pela Empresa.

Marechal Cândido Rondon - PR, 31/12/2022

METALURGICA LAMB LTDA
Pessoa Jurídica
CNPJ: 14.037.993/0001-80

José João Hanauer
Técnico Contábil - CRC: PR01741204
CPF: 146.451.149-72

Descrição	Notas Explicativas	Exercício 2022	Exercício 2021
RECEITAS			
Receita Bruta			
RECEITAS COM VENDAS MERCADORIAS		1.805.992,55	1.579.690,99
RECEITA COM PRESTACAO SERVICOS		0,00	196.405,26
Total de Receita Bruta		1.805.992,55	1.776.096,25
Deduções da Receita			
IMPOSTOS INCIDENTES SOBRE VENDAS		(169.725,77)	(162.967,11)
Total de Deduções da Receita		(169.725,77)	(162.967,11)
TOTAL DAS RECEITA LÍQUIDA		1.636.266,78	1.613.129,14
CUSTOS			
Custo Operacional			
CUSTO DAS MERCADORIAS VENDIDAS		(843.034,87)	(840.555,98)
Total de Custo Operacional		(843.034,87)	(840.555,98)
TOTAL DOS CUSTOS		(843.034,87)	(840.555,98)
Lucro Bruto		793.231,91	772.573,16
DESPESAS			
Despesas Operacionais			
DESPESAS COM VENDAS		(39,00)	(1.578,00)
DESPESAS COM PESSOAL		(186.132,56)	(138.485,43)
DESPESAS ADMINISTRATIVAS		(393.856,21)	(346.100,00)
DESPESAS GERAIS		(45.229,03)	(67.100,00)
DESPESAS TRIBUTARIA		(469,90)	(594,71)
JUROS E COMISSOES		(9.538,41)	(3.519,41)
Total de Despesas Operacionais		(635.265,11)	(558.762,13)
TOTAL DAS DESPESAS		(635.265,11)	(558.762,13)
Lucro antes das Receltas e Despesas Financeiras		157.966,80	213.811,03
Lucro antes dos tributos sobre o lucro		157.966,80	213.811,03
Lucro Líquido das Operações Continuadas		157.966,80	213.811,03
Lucro Líquido do Exercício		157.966,80	213.811,03



Declaramos sob as penas da lei que as informações aqui contidas são verdadeiras e nos responsabilizamos por elas.
 Emitido em conformidade com a Resolução 1.255/09. Valores expressos em reais.

Marechal Cândido Rondon - PR, 31/12/2022

METALURGICA LAMB LTDA
 Pessoa Jurídica
 CNPJ: 14.037.993/0001-80

José João Hanauer
 Técnico Contábil - CRC: PR01741204
 CPF: 146.451.149-72

Descrição	Exercício 2022	Exercício 2021
Atividade Operacional		
Recebimentos de vendas de mercadorias	1.834.300,55	1.579.690,99
Recebimentos de prestação de serviços	0,00	196.405,26
Pagamentos de compras de mercadorias	(858.926,77)	(843.671,03)
Pagamentos a empregados	(34.974,13)	(24.298,20)
Pagamentos de tributos	(1.721,48)	(1.066,79)
Pagamentos de despesas	(427.813,99)	(401.331,47)
Outras entradas	1.558,39	455,05
Outras saídas	(394.937,89)	(688.360,94)
Total da Atividade Operacional	117.484,68	(182.177,13)

Saldo Anterior:	117.196,30	299.373,43
Movimento:	117.484,68	(182.177,13)
Saldo Atual:	234.680,98	117.196,30

Declaramos sob as penas da lei que as informações aqui contidas são verdadeiras e nos responsabilizamos por elas.
Emitido em conformidade com a Resolução 1.255/09. Valores expressos em reais.

Marechal Cândido Rondon - PR, 31/12/2022



METALURGICA LAMB LTDA
Pessoa Jurídica - CNPJ: 14.037.993/0001-80

José João Hanauer
Técnico Contábil - CRC: PR01741204

	Notas Explicativas	Ano 2022	Ano 2021
Saldo Inicial			
Saldo Anterior		1.547.202,65	1.412.309,82
		<u>1.547.202,65</u>	<u>1.412.309,82</u>
Ajustes de Exercício Anteriores			
		0,00	0,00
Reversao de Reservas			
		0,00	0,00
Reavaliacao da Liquidez de Impostos			
		0,00	0,00
Resultado Líquido			
LUCRO DO EXERCICIO		157.966,80	213.811,03
		<u>157.966,80</u>	<u>213.811,03</u>
Compensacoes de Prejuízo			
		0,00	0,00
Destinacao do Lucro Líquido do Período			
		0,00	0,00
Lucro Distribuído			
DISTRIBUICAO DE LUCRO		(11.115,00)	(69.597,20)
		<u>(11.115,00)</u>	<u>(69.597,20)</u>
Parcelas de Lucro Incorporado ao Capital			
		0,00	0,00
Saldo Final de Lucro Acumulado		1.694.054,45	1.556.523,65



Declaramos sob as penas da lei que as informações aqui contidas são verdadeiras e nos responsabilizamos por elas.
Marechal Cândido Rondon - PR, 31/12/2022

METALURGICA LAMB LTDA
Pessoa Jurídica
CNPJ: 14.037.993/0001-80

José João Hanauer
Técnico Contábil - CRC: PR01741204
CPF: 146.451.149-72

Valores expressos em reais

1. Contexto Operacional

A empresa Metalurgica Lamb Ltda, com sede na Rua A, nº 02, Prol. da rua Willy Carlos Trentini Bairro: Parque Industrial III, Marechal Cândido Rondon - PR, Brasil, e tem como principais operações: CNAE: Fabricação de painéis e letreiros luminosos; Instalação de equipamentos de comunicação e sinalização; Fabricação e Importação e exportação de móveis com predominância em metal; Fabricação de artefatos e produtos de concreto, cimento, fibrocimento e gesso; Fabricação de estruturas pré-moldadas de concreto armado; Instalação de mobiliário urbano; Comércio varejista e importação e exportação de aparelhos e equipamentos de ginástica; Comércio varejista de artigos ortopédicos; Comércio varejista de artigos esportivos; Fabricação de artefatos para pesca e esporte; Fabricação de bicicletas e triciclos não motorizados, peças e acessórios; Comércio varejista de artigos de caça, pesca e camping; Comércio varejista de artigos de iluminação; Comércio varejista de brinquedos e artigos recreativos; Comércio varejista de equipamentos para escritório; Comércio varejista de peças e acessórios para motocicletas e motonetas; Marketing direto; Montagem e instalação de sistemas e equipamentos de iluminação e sinalização em vias públicas; Pintura para sinalização em pistas rodoviárias e aeroportos; Comércio varejista de artigos do vestuário; Comércio varejista de suvenires, bijuterias e artesanatos; Comércio varejista de equipamentos de telefonia e comunicação; Comércio varejista de equipamentos e suprimentos de informática; Comércio varejista de instrumentos musicais e acessórios; Atividades de publicidade e propaganda

2. Apresentação das demonstrações contábeis

As demonstrações contábeis inerentes aos exercício findo em 31 de dezembro de 2022, está sendo apresentado em Reais (R\$) e foram aprovadas pela administração no dia 10 de Fevereiro de 2023.

As demonstrações contábeis foram elaboradas de acordo com as práticas contábeis adotadas no Brasil, com base na Lei nº 11.638/2007 e no pronunciamento técnico PME - Contabilidade para Pequenas e Médias Empresas, emitido pelo Comitê de Pronunciamentos Contábeis - CPC e pelo Conselho Federal de Contabilidade - CFC, Resoluções nº 750/1993; 1.255/2009 e 1.282/2010 e ITG 1000.

A preparação das demonstrações contábeis requer que a administração utilize estimativas e premissas que afetem os valores reportados de ativos e passivos, a divulgação de ativos e passivos contingentes na data das demonstrações contábeis, bem como os valores reconhecidos de receitas e despesas durante o exercício. Os resultados reais podem ser diferentes dessas estimativas.



3. Sumário das principais práticas contábeis

(a) Caixa e Equivalentes

Os fluxos de caixa dos investimentos a curto prazo são demonstrados pelos valores líquidos (aplicações e resgates). As aplicações a curto prazo que possuem liquidez imediata são consideradas como caixa e equivalentes. Os demais investimentos, com vencimentos superiores, são reconhecidos a valor justo e registrados em investimentos de curto prazo.

(b) Conta a Receber

Os valores a receber são registrados e mantidos no balanço patrimonial pelo valor nominal dos títulos representativos desses créditos.

(c) Estoques

Os estoques são registrados pelo custo médio de aquisição ou produção e demonstrados pelo menor valor entre o custo médio de aquisição ou produção.

(d) Não Circulante

Os direitos realizáveis e as obrigações vencíveis após 12 meses subsequentes à data das demonstrações contábeis são considerados como não circulantes.

(e) Imobilizado

O imobilizado está registrado ao custo histórico.

(f) Receitas e Despesas

Para o reconhecimento das receitas e despesas é adotado o regime de competência, independentemente de seu efetivo recebimento ou pagamento.

4. Patrimônio Líquido

a) Capital Social:

O Capital Social da empresa é de R\$ 80.000,00 (oitenta mil reais), formado por 80.000 quotas de R\$ 1,00.

b) Reservas de Lucros:

É proveniente do lucro apurado em cada exercício social e foi destinada para reinvestimento.

c) Lucros ou prejuízos acumulados

Saldo remanescente de lucros ou prejuízos passados ainda não destinados.

Declaramos sob as penas da lei que as informações aqui contidas são verdadeiras e nos responsabilizamos por elas.
Marechal Cândido Rondon - PR, 31/12/2022

METALURGICA LAMB LTDA
Pessoa Jurídica
CNPJ: 14.037.993/0001-80

José João Hanauer
Técnico Contábil - CRC: PR01741204
CPF: 146.451.149-72



Termo de Encerramento

Nome do Livro: DIÁRIO

Nº de Ordem: 13



O presente livro do tipo DIÁRIO contém páginas numeradas, do nº 01 ao nº 55, e serviu para escrituração no período de 01/01/2022 a 31/12/2022, da empresa METALURGICA LAMB LTDA.

Marechal Cândido Rondon, 31/12/2022

METALURGICA LAMB LTDA
PESSOA JURÍDICA
CNPJ 14.037.993/0001-80

JOSÉ JOÃO HANAUER
CONTADOR
CRC/PR 01741204



ASSINATURA ELETRÔNICA



Certificamos que o ato da empresa METALURGICA LAMB LTDA consta assinado digitalmente por:

IDENTIFICAÇÃO DO(S) ASSINANTE(S)	
CPF/CNPJ	Nome
14037993000180	METALURGICA LAMB LTDA
14645114972	JOSE JOAO HANAUER



CONFORME ART. 10-A DA IN DREI 82/2021,
CERTIFICO A AUTENTICAÇÃO AUTOMÁTICA EM 03/05/2023 10:44 SOB N°
20233001689.
PROTOCOLO: 233001689 DE 02/05/2023. NIRE: 41210729540.
METALURGICA LAMB LTDA

JUNTA COMERCIAL DO PARANÁ
RESPONSÁVEL PELA AUTENTICAÇÃO
CURITIBA, 03/05/2023
empresafacil.pr.gov.br



TERMO DE AUTENTICAÇÃO - LIVRO DIGITAL

Declaro autenticados automaticamente os Termos de Abertura e de Encerramento do Livro Digital com características abaixo, em conformidade com o Art. 10 da IN DREI 82/2021 e com base nas informações prestadas pelo solicitante, sob a autenticidade nº 12306033377 em 03/05/2023, protocolo 233001689. Para validação de Autenticação dos Termos, deverá ser acessado o Portal de Serviços / verificação de documentos do Empreendedor (<http://www.empresafacil.pr.gov.br>) e informar o código de verificação.

Identificação de Empresa	
Nome Empresarial:	METALURGICA LAMB LTDA
Número de Registro:	41210729540
CNPJ:	14037993000180
Município:	Marechal Cândido Rondon

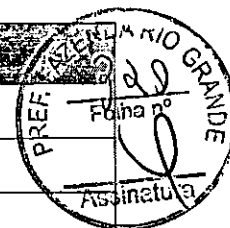

Identificação de Livro Digital	
Tipo de Livro:	DIÁRIO
Número de Ordem:	13
Início e Término da Escrituração:	01/01/2022 - 31/12/2022

Assinante(s)	Nome	CRC/OAB
14037993000180	METALURGICA LAMB LTDA	
14645114972	JOSÉ JOÃO HANAUER	PR01741204



CONFORME ART. 10-A DA IN DREI 82/2021,
CERTIFICO A AUTENTICAÇÃO AUTOMÁTICA EM 03/05/2023 10:44 SOB Nº
20233001689.
PROTOCOLO: 233001689 DE 02/05/2023. CÓDIGO DE VERIFICAÇÃO:
12306033377. NIRE: 41210729540.
METALURGICA LAMB LTDA

JUNTA COMERCIAL DO PARANÁ
RESPONSÁVEL PELA AUTENTICAÇÃO
CURITIBA, 03/05/2023
empresafacil.pr.gov.br



DECLARAÇÃO DE CAPACIDADE FINANCEIRA

A empresa Metalúrgica Lamb – EIRELI – ME, inscrita no CNPJ n.º 14.037.993/0001-80, com sede à Rua Jorge A. Frederico Koehler n.º 5679 Parque Industrial III CEP 85.960-000 Marechal Cândido Rondon – Paraná, declara que as demonstrações abaixo correspondem à real situação da proponente. Esses índices foram obtidos no balanço patrimonial do último exercício social.

Declaramos, ainda, que a qualquer tempo, desde que solicitado pelo licitador, nos comprometemos a apresentar as demonstrações financeiras que comprovarão tal declaração:

SÃO AS DEMONSTRAÇÕES:

Tipo de índice	Valor em reais	Índice
Liquidez Geral (LG) LG = (AC + RLP) / (PC + ELP)	R\$ 117.196,30 R\$ 491.156,60	0,2386
Liquidez Corrente (LC) LC = AC/PC	R\$ 117.196,30 R\$ 491.156,60	0,2386
Endividamento (E) E = (PC + ELP) / (AC + RLP + AP)	R\$ 491.156,60 R\$ 1.928.662,95	0,2546

AC – ativo circulante; RLP – realizável a longo prazo;
AP – ativo permanente; ELP – exigível a longo prazo;
PC – passivo circulante.

03 de maio de 2022, Marechal Cândido Rondon – Paraná.

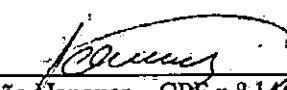
José João Hanauer – CPF n.º 146.451.149-72
Responsável Contábil – CRC PR 017412/O-4
Metalúrgica Lamb EIRELI – ME
CNPJ 14.037.993/0001-80.





Certidão de Acervo Técnico - CAT
Resolução nº 1.025, de 30 de outubro de 2009

CREA-PR

Certidão de Acervo Técnico com Atestado

7711/2020

Atividade concluída



Conselho Regional de Engenharia e Agronomia do Paraná

CERTIFICAMOS, em cumprimento ao disposto na Resolução nº 1.025, de 30 de outubro de 2009, do Confea, que consta dos assentamentos deste Conselho Regional de Engenharia e Agronomia do Paraná - Crea-PR, o Acervo Técnico do profissional GIOVANI ODORIZZI referente à(s) Anotação(ões) de Responsabilidade Técnica - ART abaixo discriminada(s):

Profissional: GIOVANI ODORIZZI

RNP: 1719340609

Registro: PR-186961/D

Título profissional: ENGENHEIRO MECANICO

Número da ART: 1720203674212 Situação da ART: BAIXA POR CONCLUSÃO DE OBRA/SERVIÇO
Tipo de ART: ART de Obra ou Serviço Registrada em: 26/08/2020 Baixada em: 31/08/2020 Forma de registro: Inicial
Participação técnica: Corresponsável

Empresa contratada: METALURGICA LAMB - EIRELI - ME

Contratante: MUNICÍPIO DE MERCEDES CNPJ: 95.719.373/0001-23

Rua: RUA DR. OSVALDO CRUZ Nº: 555

Complemento: PAÇO MUNICIPAL Bairro: CENTRO

Cidade: MERCEDES UF: PR CEP: 85998-000

Contrato: celebrado em 22/07/2020

Valor do contrato: R\$ 61.746,00 Tipo de contratante: Pessoa Jurídica (Direito Público) brasileira

Ação Institucional:

Endereço da obra/serviço: RUA DR. OSVALDO CRUZ Nº: 555

Complemento: PAÇO MUNICIPAL Bairro: CENTRO

Cidade: MERCEDES

UF: PR

CEP: 85998-000

Coordenadas Geográficas:

Data de início: 22/07/2020 Conclusão efetiva: 24/08/2020

Finalidade:

Proprietário: MUNICÍPIO DE MERCEDES

CNPJ: 95.719.373/0001-23

Atividade Técnica: 1- Execução Instalação de equipamento de estrutura de materiais mistos , 3 UNID

Observações:

EXECUÇÃO, INSTALAÇÃO DE PARQUINHOS INFANTIS

CERTIFICAMOS, finalmente, que se encontra vinculado à presente Certidão de Acervo Técnico - CAT o atestado contendo 3 folha(s), expedido pelo contratante da obra/serviço, a quem cabe a responsabilidade pela veracidade e exatidão das informações nele constantes.

Certidão de Acervo Técnico nº 7711/2020

19/10/2020 20:07

A CAT à qual o atestado está vinculado é o documento que comprova o registro do atestado no Crea.

A CAT à qual o atestado está vinculado constituirá prova da capacidade técnico-profissional da pessoa jurídica somente se o responsável técnico indicado estiver ou venha a ser integrado ao seu quadro técnico por meio de declaração entregue no momento da habilitação ou da entrega das propostas.

A CAT é válida em todo território nacional.

A CAT perderá a validade no caso de modificação dos dados técnicos qualitativos ou quantitativos nela contidos em razão de substituição ou anulação de ART.

A autenticidade e a validade desta certidão deve ser confirmada no site do Crea-PR, no endereço <https://www.crea-pr.org.br>, informando o número do protocolo: 285281/2020.

A falsificação deste documento constitui crime previsto no Código Penal Brasileiro, sujeitando o autor à respectiva ação penal.

A autenticidade e a validade desta certidão deve ser confirmada no site do Crea-PR <https://www.crea-pr.org.br/ConsultasPublicas>, informando o número do protocolo: 285281/2020.

CAT nº 7711/2020 de 19/10/2020, página 1 de 4





Município de Mercedes

Estado do Paraná



ATESTADO DE CAPACIDADE TÉCNICA

Contrato nº 121/2020

O Município de Mercedes, cadastrado no CNPJ nº 95.719.373/0001-23, com sede administrativa na Rua Dr. Oswaldo Cruz, 555 Centro CEP 85.998-000 Mercedes – Paraná, atesta para os devidos fins que os serviços abaixo discriminados foram executados de acordo com os projetos, normas e padrões exigidos.

Objeto: Aquisição de parques infantis e grama sintética para equipar espaços de lazer e recreação existentes em estabelecimentos de ensino e junto a sede do CRAS, no Município de Mercedes.

Local da Obra: Diversos locais do Município de Mercedes, descritos abaixo:

Local 01: Escola Rural Caetano Munhoz da Rocha – Rua Arroio Iguazu S/N, CEP 85998-000 Distrito de Arroio Iguazu – Mercedes – Paraná

Local 02: CMEI Passinhos do saber - Rua Roma, nº 600 CEP 85998-000 Centro Mercedes – Paraná

Local 03: Escola Municipal Cantinho Feliz - Educação Infantil e Ensino Fundamental - Rua Dr. Luiz Lorenzoni, nº 1873 CEP 85998-000 Mercedes – Paraná.

Empresa: Metalúrgica Lamb - EIRELI – ME, inscrita no CNPJ 14.037.993/0001-80, com sede à Rua Jorge A. Frederico Köehler nº 5679 Parque Industrial III CEP 85.960-000 Marechal Cândido Rondon – Paraná

Responsabilidade Técnica: GIOVANI ODORIZZI – Engenheiro Mecânico

CREA-PR Nº : PR-186961/D CPF: 102.796.179-76

ART de Execução: 1720203674212

Prazo de Execução: 22/07/2020 a 24/08/2020.

ITEM	DESCRIÇÃO	QUANTIDADE	MARCA
01	<p>Conjunto de Parque Infantil colorido com estrutura principal em colunas de alumínio, parede dupla e reforços internos; tendo por medidas mínimas, largura 110mmx110mm, comprimento 3.000mm, espessura das chapas 3mm; lisas, sem cantos e reentrâncias; pintura com tinta a pó de poliéster, contendo:</p> <p>2 -Plataformas (h 1,20m) medindo no mínimo 1,0 x 1,0 m, estrutura metálica com cantoneira galvanizada a fogo, confeccionado com deck de madeira plástica de no mínimo 13x3cm com acabamento externo de polipropileno pigmentado na cor itaúba, cobertura superior em plástico rotomoldado.</p> <p>2 -Fechamentos (guarda corpo) em plástico rotomoldado.</p> <p>1 -Tobogã em plástico rotomoldado, mínimo 1 curva com 60° x 800mm de diâmetro e 1 curva com 90° x 800 mm de diâmetro, fixado a torre com painel de plástico rotomoldado duplo e ao piso com seção de saída em plástico rotomoldado duplo.</p> <p>1 -Rampa de cordas com estrutura tubular de aço, corda de nylon diâmetro mínimo de 14,00mm e junções em plástico injetado; com portal de segurança em aço galvanizado e formato de arco.</p> <p>1 -Tubo reto em plástico rotomoldado medindo</p>	02	Academia KIDS

Rua Dr. Oswaldo Cruz, 555 – Fone/Fax (45)3256-8000 – CEP: 85.998-000 – Mercedes – PR
e-mail: mercedes@mercedes.pr.gov.br – CNPJ 95.719.373/0001-23
www.mercedes.pr.gov.br



Município de Mercedes

Estado do Paraná



	<p>1,60m de compr. x 0,80 m de diâmetro, fixado as torres com painel de plástico rotomoldado duplo.</p> <p>1 -Balanço fixado a torre, suspenso por correntes galvanizadas com dimensão aproximado de 1600mm de comprimento; Estrutura em aço tubular com diâmetro de 42,4 mm, sem ângulos retos com 2 assentos em plástico rotomoldado duplo. Fixado em correntes 6mm elos curtos calibrados para evitar aprisionamento dos dedos das crianças.</p> <p>1 -Escada em plástico rotomoldado duplo com mínimo de 5 degraus, corrimãos em aço tubular.</p> <p>1 -Escorregador reto em plástico rotomoldado duplo, seção de deslizamento mínimo de 2350mm, com portal de segurança em plástico rotomoldado. Instalado.</p>		
03	<p>Conjunto de Parque Infantil colorido com estrutura principal em colunas de alumínio, parede dupla e reforços internos; tendo por medidas mínimas, largura 110mmx110mm, comprimento 3.000mm, espessura das chapas 3mm; lisas, sem cantos e reentrâncias; pintura com tinta a pó de poliéster, contendo:</p> <p>2 -Plataformas (h 1,40m) medindo no mínimo 1,0 x 1,0 m, estrutura metálica com cantoneira galvanizada a fogo, confeccionado com deck de madeira plástica de no mínimo 13x3cm com acabamento externo de polipropileno pigmentado na cor itaúba; cobertura superior em plástico rotomoldado.</p> <p>1 -Plataformas (h 1,20m) medindo no mínimo 1,0 x 1,0 m, estrutura metálica com cantoneira galvanizada a fogo, confeccionado com deck de madeira plástica de no mínimo 13x3cm com acabamento externo de polipropileno pigmentado na cor itaúba; cobertura superior em plástico rotomoldado.</p> <p>1 -Escorregador duplo, em plástico rotomoldado duplo, seção de deslizamento mínima de 2,60 metros; com portal de segurança em plástico rotomoldado duplo.</p> <p>1 -Rampa de cordas com estrutura tubular de aço, corda de nylon diâmetro mínimo de 1400mm e junções em plástico injetado; com portal de segurança em aço galvanizado e formato de arco.</p> <p>1 -Rampa escalada com mínimo de 6 degraus, em plástico rotomoldado duplo, com portal de segurança em plástico rotomoldado duplo.</p> <p>1 -Passarela curvada para baixo, com estrutura tubular de aço, barras verticais, medindo aproximadamente 1950mm de comprimento x 800 mm de largura e altura de 800mm. Assoalho em plástico rotomoldado duplo.</p> <p>1 -Tobogã em plástico rotomoldado, mínimo 2 curvas com 90° x 800mm de diâmetro, fixado a torre com painel de plástico rotomoldado duplo e ao piso com seção de saída em plástico rotomoldado duplo.</p> <p>1 -Jogo da velha composto por 9 cilindros em plástico rotomoldado colorido, com letras "X" e "O" na cor preta, montado em estrutura de aço galvanizado.</p> <p>1 -Tubo reto em plástico rotomoldado medindo 1,60m de compr. x 0,80 m de diâmetro, fixado as torres com painel de plástico rotomoldado duplo.</p>	01	Academia Kids

A autenticidade e a validade desta certidão deve ser confirmada no site do Crea-PR <https://www.crea-pr.org.br/> Consultas Públicas, informando o número do protocolo: 2852812020.

CAT nº 7711/2020 de 19/10/2020, página 3 de 4





Município de Mercedes
Estado do Paraná



<p>1 -Balanço fixado à torre, suspenso por correntes galvanizadas com dimensão aproximado de 1600mm de comprimento; Estrutura em aço tubular com diâmetro de 42,4 mm, sem ângulos retos com 2 assentos em plástico rotomoldado duplo. Fixado em correntes 6mm e los curtos calibrados para evitar aprisionamento dos dedos das crianças.</p> <p>1 -Escorregador reto em plástico rotomoldado duplo, seção de deslizamento mínimo de 2350mm, com portal de segurança em plástico rotomoldado.</p> <p>1 -Escada em plástico rotomoldado duplo com mínimo de 5 degraus, corrimãos em aço tubular.</p> <p>1 -Fechamento (guarda-corpo) em plástico rotomoldado. <u>instalado</u>.</p>	
---	--

Informamos ainda que os produtos foram entregues e os serviços devidamente prestados dentro dos padrões de qualidade e prazos contratados, nada havendo que desabone sua conduta.
Por ser verdade esse documento segue assinado por responsável de recebimento.

Mercedes - PR, 01 de outubro de 2020.

Assinatura e carimbo
Engenheiro(a) Responsável: Dyeiko Allan Henz
Registro no CREA: 136876/D
CPF: 070.538.059-49

Eng. Civil Dyeiko A. Henz
CREA: PR - 136876/D
Município de Mercedes

A autenticidade e a validade desta certidão deve ser verificada no site do Crea-PR <https://www.crea-pr.org.br/> Consultas Públicas do protocolo: 265281/2020.

Tramitação no site do Crea-PR

CAT nº 7711/2020 de 19/10/2021

página 4 de 4





PREFEITURA MUNICIPAL
MUNDO NOVO - MS



ATESTADO DE CAPACIDADE TÉCNICA

Atestamos para os devidos fins, que a Empresa M. Lamb EIRELI - ME, inscrita no CNPJ sob o nº 14.037.993/0001-80, sediada à Rua A, Prorlongamento da Rua Willy Carlos Trentini, N.º 5679, Industrial III, Marechal Cândido Rondon. Juntamente com sua Engenheira Civil responsável Sra. Aline Hort cadastrada no CREA sob nº 123303-D/PR, forneceu a Prefeitura Municipal de Mundo Novo - MS, inscrita no CNPJ nº 03.741.683/0001-26, sediada na AVENIDA CAMPO GRANDE N.º 200 CENTRO CEP 79980000 Mundo Novo - Mato Grosso do Sul.

Data de início do fornecimento: 25/07/2016.

Data de término do fornecimento: 25/08/2016.

EQUIPAMENTOS DE ACADEMIA AO AR LIVRE:

ITEM	DESCRIÇÃO	QUANTIDADE	MARCA
01	BALANÇO PARA CADEIRANTES	01	ACADEMIA LIVRE
02	CARROSSEL GIRA-GIRA PARA CADEIRANTES	01	ACADEMIA LIVRE

Informamos ainda que os produtos foram entregues dentro dos padrões de qualidade e prazos contratados, nada havendo que desabone sua conduta.

Por ser verdade esse documento segue assinado por representante legal deste município.

Mundo Novo, ____ de setembro de 2016.

[Handwritten Signature]
Assinatura e carimbo

Nome *[Handwritten Name]*

RECEBIDO EM
20/07/2016
MUNDO NOVO
MS

O presente documento digital foi conferido com o original e assinado digitalmente por DANILLO PINTO OLIVEIRA DE ALENCAR, em terça-feira, 20 de julho de 2021 14:23:35 GMT-03:00, CNS: 06.870-0 - 1º OFÍCIO DE REGISTRO CIVIL DAS PESSOAS NATURAIS E TABELIONATO DE NOTAS/PB, nos termos da medida provisória N. 2.200-2 de 24 de agosto de 2001. Sua autenticidade deverá ser confirmada no endereço eletrônico www.cenad.org.br/autenticidade. O presente documento digital pode ser convertido em papel por meio de autenticação no Tabelação de Notas. Provedor nº 100/2020 CNJ - artigo 22.

Confira os dados do ato em: <https://selodigital.tjpb.jus.br> ou Consulte o Documento em: <https://azevedobastos.not.br/documento/79742007211162940237>

	CARTÓRIO Autenticação Digital Código: 79742007211162940237-1 Data: 20/07/2021 14:20:30 Valor Total do Ato: R\$ 4,66 Selo Digital Tipo Normal C: ALV06116-JEYS		Cartório Azevedo Bastos Av. Presidente Epitácio Pessoa - 1145 Bairro dos Estados, João Pessoa - PB (83) 3244-5404 - cartorio@azevedobastos.not.br https://azevedobastos.not.br		TJPB
	Valder Azevedo de M. Cavalcanti Titular				

REPÚBLICA FEDERATIVA DO BRASIL
ESTADO DA PARAÍBA
CARTÓRIO AZEVEDO BASTOS
FUNDADO EM 1888
PRIMEIRO REGISTRO CIVIL DE NASCIMENTO E ÓBITOS E PRIVATIVO DE CASAMENTOS, INTERDIÇÕES E TUTELAS DA COMARCA DE JOÃO PESSOA

Av. Epitácio Pessoa, 1145 Bairro dos Estados 58030-00, João Pessoa PB
Tel.: (83) 3244-5404 / Fax: (83) 3244-5484
<http://www.azevedobastos.not.br>
E-mail: cartorio@azevedobastos.not.br



DECLARAÇÃO DE SERVIÇO DE AUTENTICAÇÃO DIGITAL

O Bel. Válber Azevêdo de Miranda Cavalcanti, Oficial do Primeiro Registro Civil de Nascimentos e Óbitos e Privativo de Casamentos, Interdições e Tutelas com atribuição de autenticar e reconhecer firmas da Comarca de João Pessoa Capital do Estado da Paraíba, em virtude de Lei, etc...

DECLARO ainda que, para garantir transparência e segurança jurídica de todos os atos oriundos da atividade Notarial e Registral no Estado da Paraíba, foi instituído pela Lei nº 10.132, de 06 de novembro de 2013, a aplicação obrigatória de um Selo Digital de Fiscalização Extrajudicial em todos os atos de notas e registro, composto de um código único (por exemplo: Selo Digital: ABC12345-X1X2) e dessa forma, cada autenticação processada pela nossa Serventia pode ser verificada e confirmada tantas vezes quanto for necessário através do site do Tribunal de Justiça do Estado da Paraíba, endereço <https://corregedoria.tjpb.jus.br/selo-digital/>.

A autenticação digital do documento faz prova de que, na data e hora em que ela foi realizada, a empresa METALURGICA LAMB EIRELI - ME tinha posse de um documento com as mesmas características que foram reproduzidas na cópia autenticada, sendo da empresa METALURGICA LAMB EIRELI - ME a responsabilidade, única e exclusiva, pela idoneidade do documento apresentado a este Cartório.

Nesse sentido, declaro que a METALURGICA LAMB EIRELI - ME assumiu, nos termos do artigo 8º, §1º, do Decreto nº 10.278/2020, que regulamentou o artigo 3º, inciso X, da Lei Federal nº 13.874/2019 e o artigo 2º-A da Lei Federal 12.682/2012, a responsabilidade pelo processo de digitalização dos documentos físicos, garantindo perante este Cartório e terceiros, a sua autoria e integridade.

De acordo com o disposto no artigo 2º-A, §7º, da Lei Federal nº 12.682/2012, o documento em anexo, identificado individualmente em cada Código de Autenticação Digital¹ ou na referida sequência, poderá ser reproduzido em papel ou em qualquer outro meio físico.

Esta DECLARAÇÃO foi emitida em 20/07/2021 16:30:43 (hora local) através do sistema de autenticação digital do Cartório Azevêdo Bastos, de acordo com o Art. 1º, 10º e seus §§ 1º e 2º da MP 2200/2001, como também, o documento eletrônico autenticado contendo o Certificado Digital do titular do Cartório Azevêdo Bastos, poderá ser solicitado diretamente a empresa METALURGICA LAMB EIRELI - ME ou ao Cartório pelo endereço de e-mail autentica@azevedobastos.not.br Para informações mais detalhadas deste ato, acesse o site <https://autdigital.azevedobastos.not.br> e informe o Código de Autenticação Digital

Esta Declaração é válida por tempo indeterminado e está disponível para consulta em nosso site.

¹Código de Autenticação Digital: 79742007211162940237-1

²Legislações Vigentes: Lei Federal nº 8.935/94, Lei Federal nº 10.406/2002, Medida Provisória nº 2200/2001, Lei Federal nº 13.105/2015, Lei Estadual nº 8.721/2008, Lei Estadual nº 10.132/2013, Provimento CGJ nº 003/2014 e Provimento CNJ nº 100/2020.

O referido é verdade, dou fé.

CHAVE DIGITAL

00005b1d734fd94f057f2d69fe6bc05b4ac10c26402bd53f1a0791afd23db9ba342fe2d75cc0f0ebdbc44a3803ba87fb632c20e8d8eea7c2e7363fd14bb02848207f8d79c224f5feef34fe2c2d6adfe



Presidência da República
Casa Civil
Medida Provisória nº 2.200-2,
de 24 de agosto de 2001.





ANEXO III

DECLARAÇÃO UNIFICADA



A
Prefeitura Municipal de Fazenda Rio Grande – Paraná
Pregão Eletrônico n.º 039/2023.

Pelo presente instrumento, a empresa Metalúrgica Lamb LTDA – ME, inscrita no CNPJ n.º 14.037.993/0001-80, com sede à Rua Jorge Frederico A. Koehler n.º 5679 Parque Industrial III CEP 85.960-000 Marechal Cândido Rondon – Paraná, através de seu representante legal infra-assinado, que:

(X) Declara, sob as penas do artigo 299 do Código Penal, que se enquadra na situação de MICROEMPRESA, nos termos da Lei Complementar n.º 123/06, alterada pela Lei Complementar n.º 147/14, bem assim que inexistem fatos supervenientes que conduzam ao seu desenquadramento desta situação.

1. Declaramos, para os fins do disposto no inciso XXXIII do Art. 7º da Constituição Federal, que não empregamos menores de dezoito anos em trabalho noturno, perigoso ou insalubre e nem menores de dezesesseis anos, em qualquer trabalho, salvo na condição de aprendiz, a partir dos quatorze anos de idade, em cumprimento ao que determina o inciso V do Art. 27 da Lei n.º 8.666/93, acrescida pela Lei n.º 9.854/99.
2. Declaramos que assumimos inteira responsabilidade pela autenticidade de todos os documentos apresentados, sujeitando-nos eventuais averiguações que se façam necessárias;
3. Comprometemo-nos a manter, durante todo o período de vigência do presente contrato, em compatibilidade com as obrigações assumidas, todas as condições de habilitação e qualificação exigidas nesta licitação;
4. Comprometemo-nos a repassar na proporção correspondente, eventuais reduções de preços decorrentes de mudanças de alíquotas de impostos incidentes sobre o cumprimento do objeto, em função de alterações de legislação pertinente, publicadas durante a vigência de contrato;
5. Declaramos que temos conhecimento e submetemo-nos ao disposto neste Edital e Anexos e legislação aplicada;
6. Declaramos que até a presente data inexistem fatos impeditivos para nossa habilitação e participação no presente processo licitatório e estamos cientes da obrigatoriedade de declarar ocorrências posteriores;
7. DECLARAMOS, ainda, que não fomos declarados inidôneos por nenhum órgão do Poder Público em qualquer de suas esferas;
8. Declaramos que seus sócios, dirigentes ou cotistas, bem como seu representante neste ato o Sr. Fabiano Elias Lamb, inscrito no CPF n.º 007.424.549-08, portador da Carteira de Identidade RG n.º 6.209.080-8 SSP/PR, não são servidores do Município de Fazenda Rio Grande, nem cônjuge ou companheiro(a), parente em linha reta e/ou colateral, consanguíneo ou afim de servidor(a) público deste Município, que nele exerça cargo de comissão ou função de confiança, seja membro da comissão de licitação, pregoeiro ou atividade ligada à contratação;
9. Declaramos para os devidos efeitos e sob pena da Lei que não possuir em seu quadro societário servidor público da ativa, empregado de empresa pública ou de sociedade de economia mista;
10. Declaramos, para os devidos fins de direito, na qualidade de proponente dos procedimentos licitatórios, instaurados por este Município, que o responsável legal da empresa é o Sr. Fabiano Elias Lamb, portador da Carteira de Identidade RG n.º 6.209.030-8 SSP/PR, CPF n.º 007.424.549-08, cuja função/cargo é proprietário, responsável pela assinatura do contrato;
11. Declaramos, para os devidos fins que em caso de qualquer comunicação futura referente a este processo licitatório, bem como em caso eventual contratação, concordo que o Contrato seja encaminhado para o seguinte endereço:
E-mail: lambindustria@gmail.com / vendas02@lamb.global
Telefone: (45)3254-7056 / (45)99992-3609
12. Caso altere o citado e-mail ou telefone comprometo-me em protocolar pedido de alteração junto ao Sistema de Protocolo deste Município, sob pena de ser considerado como intimado nos dados anteriormente fornecidos;



Rua Jorge Frederico A. Koehler, N° 5679 (Prolongamento da Rua Willy Carlos Trentini),
Parque Industrial III Marechal Cândido Rondon - PR, CEP: 85960-000
Fone: (45) 3254-7056/9992-3609 CNPJ: 14.037.993/0001-80 IE: 905.665.146-0



13. Nomeamos e constituímos o senhor Fabiano Elias Lamb, portador do CPF/ME sob n.º 007.424.549-08, para ser o responsável – para acompanhar a execução do Contrato, referente ao Pregão Eletrônico n.º 39/2023 e todos os atos necessários ao cumprimento das obrigações contidas no instrumento convocatório, seus Anexos e no Contrato(s);
14. Declaramos, sob as penas da Lei: Que estamos cientes conhecemos e entendemos os termos das leis anticorrupção brasileiras ou de quaisquer outras aplicáveis sobre o objeto do presente contrato/ata, comprometendo-se a abster-se de qualquer atividade que constitua uma violação das disposições destas Regras Anticorrupção, por si e por seus administradores, diretores, funcionários e agentes, bem como seus sócios que venham a agir em seu nome. Que se obriga a conduzir suas práticas comerciais, durante a consecução do presente Contrato/Ata, de forma ética e em conformidade com os preceitos legais aplicáveis. Que na execução deste Contrato/Ata, nem a empresa nem qualquer de seus diretores, empregados, agentes ou sócios agindo em seu nome, devem dar, oferecer, pagar, prometer pagar, ou autorizar o pagamento de, direta ou indiretamente, qualquer dinheiro ou qualquer coisa de valor a qualquer autoridade governamental, consultores, representantes, parceiros, ou quaisquer terceiros, com a finalidade de influenciar qualquer ato ou decisão do agente ou do governo, ou para assegurar qualquer vantagem indevida, ou direcionar negócios para, qualquer pessoa, e que violem as Regras Anticorrupção. A empresa, por si e por seus administradores, diretores, empregados, agentes, proprietários e acionistas que atuam em seu nome, concorda que contratada ou sua cliente final terão direito de realizar procedimento de auditoria para certificar-se da conformidade contínua com as declarações e garantias dadas neste ato, mediante notificação prévia, e que deve cooperar plenamente em qualquer auditoria realizada nos termos deste Declaração;
15. Declaramos neste ato que:
 - a. Não violou, viola ou violará as Regras Anticorrupção;
 - b. Tem ciência que qualquer atividade que viole as Regras Anticorrupção é proibida e que conhece as consequências possíveis de tal violação, inclusive a possibilidade de rescisão motivada imediata do presente contratual, independentemente de qualquer notificação, observadas nas penalidades devidas;
16. Por ser expressão da verdade, firmamos a presente.

09 de junho de 2023, Marechal Cândido Rondon – Paraná.

METALURGICA LAMB

LTDA:14037993000180

Assinado de forma digital por

METALURGICA LAMB

LTDA:14037993000180

Dados: 2023.06.09 10:25:49 -03'00'

Fabiano Elias Lamb – RG n.º 6.209.030-8 SSP/PR
Representante Legal – CPF n.º 007.424.549-08
Metalúrgica Lamb LTDA – ME
CNPJ 14.037.993/0001-80



Rua Jorge Frederico A. Koehler, Nº 5679 (Prolongamento da Rua Willy Carlos Trentini),
Parque Industrial III Marechal Cândido Rondon - PR, CEP: 85960-000
Fone: (45) 3254-7056/9992-3609 CNPJ: 14.037.993/0001-80 IE: 905.665.146-0



Rua Jorge Frederico A. Koehler, Nº 5679 (Prolongamento da Rua Willy Carlos Trentini),
Parque Industrial III Marechal Cândido Rondon - PR, CEP: 85960-000
Fone: (45) 3254-7056/9992-3609 CNPJ: 14.037.993/0001-80 IE: 905.665.146-0