

ALFREDO PADUA MANZANO
 :27015901838
 Assinado de forma digital por ALFREDO PADUA MANZANO:27015901838
 Dados: 2026.01.09 11:24:44 -03'00'

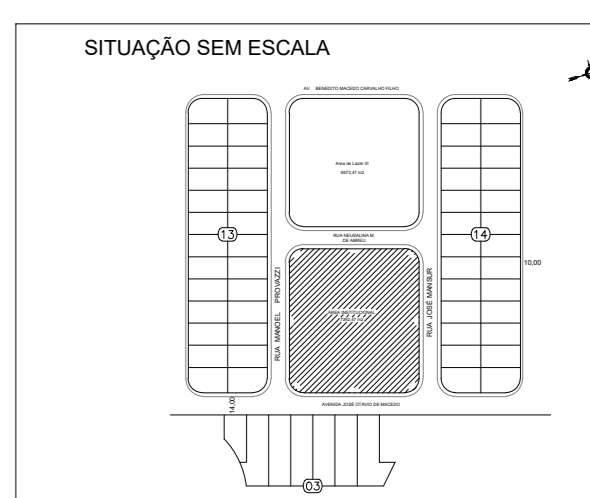

PREFEITURA MUNICIPAL DE CAÇAPAVA
 SECRETARIA DE PLANEJAMENTO URBANO E MEIO AMBIENTE

PROJETO: **Construção de Escola em Tempo Integral no Bairro Panorama – FNDE - Escola 13 salas**

DR. VAN LOPES ALMEIDA PREFEITO MUNICIPAL		ANTONIO POTIGUARA CHAGAS FERREIRA SECRETÁRIO DE PLANEJAMENTO URBANO E MEIO AMBIENTE
SIDNEY SANITA SECRETÁRIO MUNICIPAL DE EDUCAÇÃO		ENG. ALFREDO PADUA MANZANO CREA: 190339814-08 ART: 262051801916

Entrega: AVENIDA JOSE OTÁVIO DE MACEDO, Nº 841 - JARDIM PANORAMA	Número do Processo: 5.6132004
Cliente: MUNICÍPIO DE CAÇAPAVA	ÁREA: Ver na folha ARQ 01/52
Desenho: PROJETO ESTRUTURAL	Descrição: BLOCO MURO- LOCAÇÃO
Levantamento:	Escala: Indicada
Data: NOV/2025	Revisão: RD1

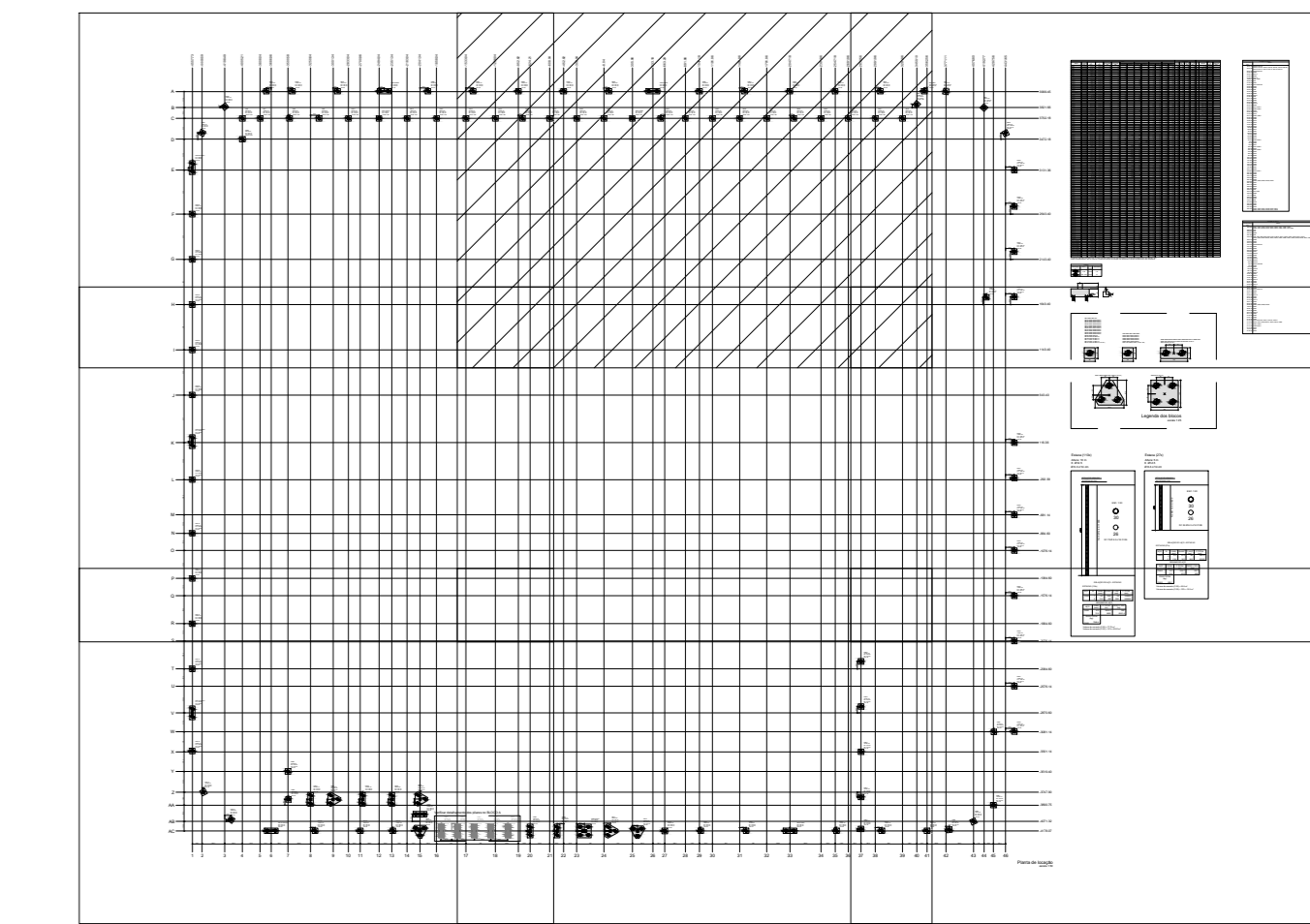
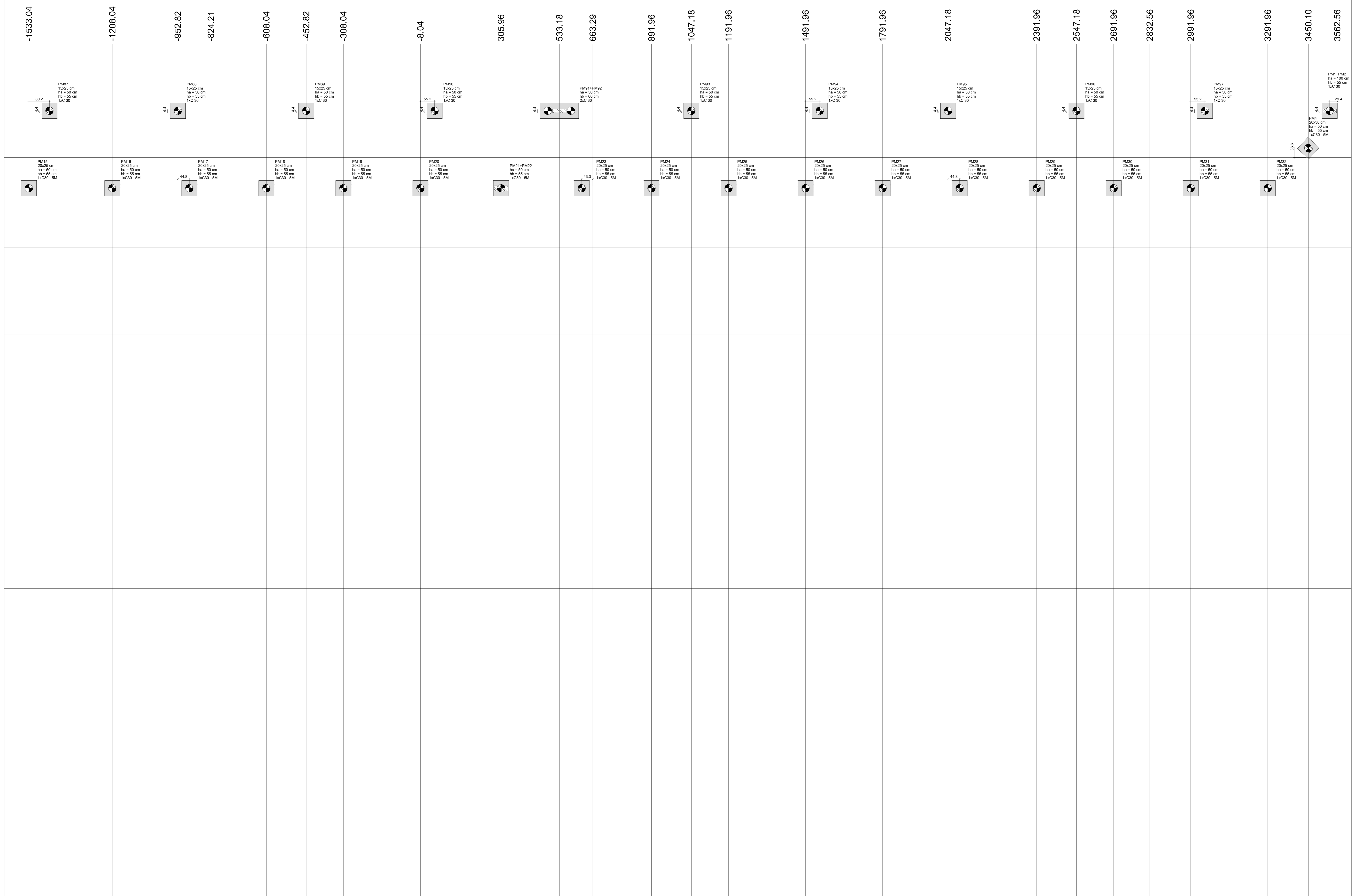

Assinado de forma digital por
ALFREDO PADUA MANZANO:27015901838
 Dados: 2026.01.09 11:25:56 -03'00'

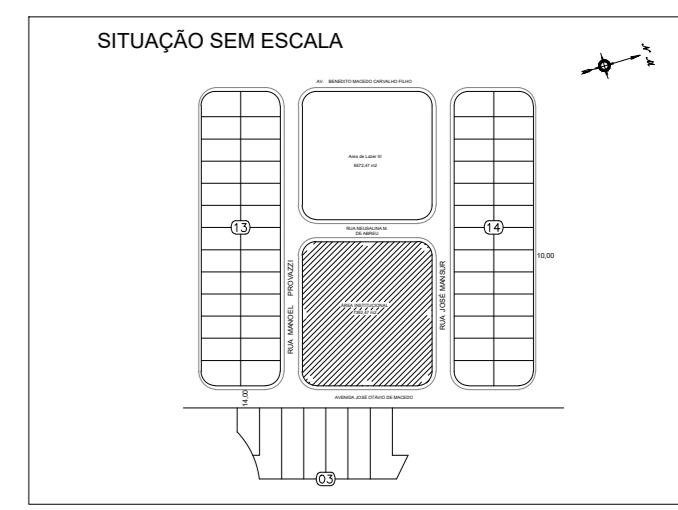

PREFEITURA MUNICIPAL DE CAÇAPAVA
 SECRETARIA DE PLANEJAMENTO URBANO E MEIO AMBIENTE

PROJETO:
Construção de Escola em Tempo Integral no Bairro Panorama – FNDE - Escola 13 salas

DR. VAN LOPES ALMEIDA PREFEITO MUNICIPAL		ANTONIO POTIGUARA CHAGAS FERREIRA SECRETARIO DE PLANEJAMENTO URBANO E MEIO AMBIENTE
SIDNEY SANITA SECRETARIO MUNICIPAL DE EDUCACAO		ENG. ALFREDO PADUA MANZANO CREA: 190239/04-08 ART: 252051801916

Entrega:	AVENIDA JOSE OTAVIO DE MACEDO, Nº 841 - JARDIM PANORAMA	Número do Processo:	5.6132004
Cliente:	MUNICIPIO DE CAÇAPAVA	ÁREA:	Ver na folha ARG 01/52
Desenho:	PROJETO ESTRUTURAL	Descrição:	BLOCO MURO- LOCAÇÃO
Levantamento:		Escala:	Indicada
		Data:	NOV/2025
		Revisão:	RD1

H 15x25 cm
ha = 50 cm
hb = 55 cm
1x1C 30

I 15x25 cm
ha = 50 cm
hb = 55 cm
1x1C 30

J 15x25 cm
ha = 50 cm
hb = 55 cm
1x1C 30

K PM107+PM108
ha = 50 cm
hb = 60 cm
2x1C 30

L 15x25 cm
ha = 50 cm
hb = 55 cm
1x1C 30

M

N 15x25 cm
ha = 50 cm
hb = 55 cm
1x1C 30

O

P 15x25 cm
ha = 50 cm
hb = 55 cm
1x1C 30

Q

R 15x25 cm
ha = 50 cm
hb = 55 cm
1x1C 30

S

500

500

527

602,8

388,8

203,5

191,5

306,5

191,5

206,5

191,5

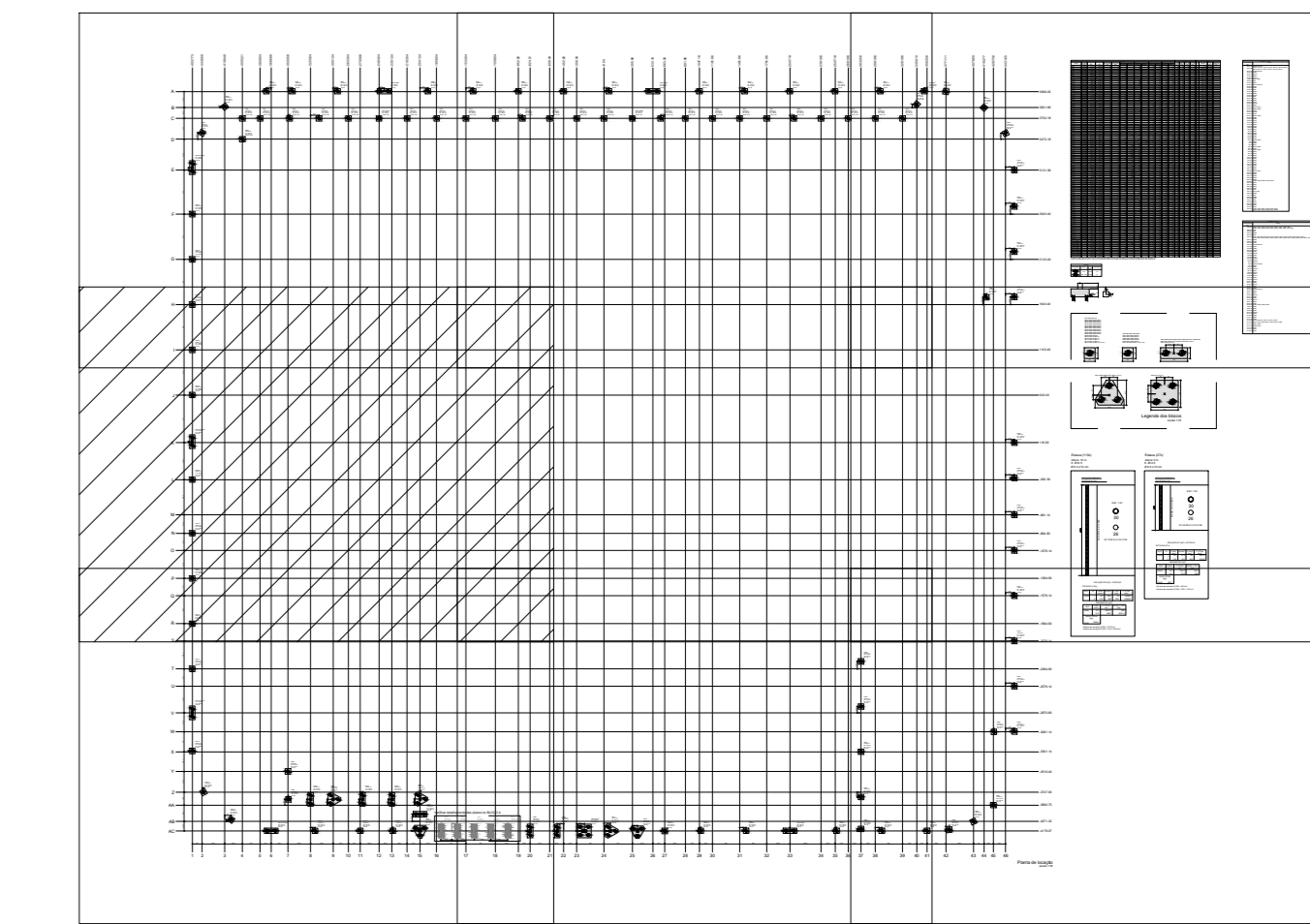

ALFREDO PADUA MANZANO:201838
7015901838

Assinado de forma digital por ALFREDO PADUA MANZANO:27015901838
Dados: 2026.01.09 11:30:42 -03'00'

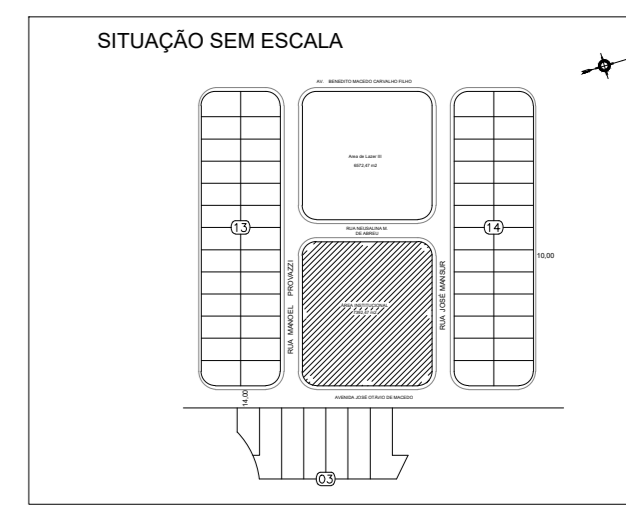

PREFEITURA MUNICIPAL DE CAÇAPAVA
SECRETARIA DE PLANEJAMENTO URBANO E MEIO AMBIENTE

PROJETO:
Construção de Escola em Tempo Integral no Bairro Panorama – FNDE - Escola 13 salas

DR. VAN LOPES ALMEIDA
PREFEITO MUNICIPAL



ANTONIO POTIGUARA CHAGAS FERREIRA
SECRETÁRIO DE PLANEJAMENTO URBANO E MEIO AMBIENTE

SIDNEY SANTIA
SECRETÁRIO MUNICIPAL DE EDUCAÇÃO

ENG. ALFREDO PADUA MANZANO
CREA: 10623/2014-09
ART: 2620518019/6

Entregue:	AVENIDA JOSE OTÁVIO DE MACEDO, Nº 841 - JARDIM PANORAMA		Número do Processo:	5.613/2024	
Cliente:	MUNICÍPIO DE CAÇAPAVA		ÁREA:	Ver na folha ARQ 01/52	
Desenho:	PROJETO ESTRUTURAL	Descrição:	BLOCO MURO- LOCAÇÃO	Folha:	04/0
Levantamento:		Escala:	Indicada	Data:	NOV/2025
				Revisão:	RD1

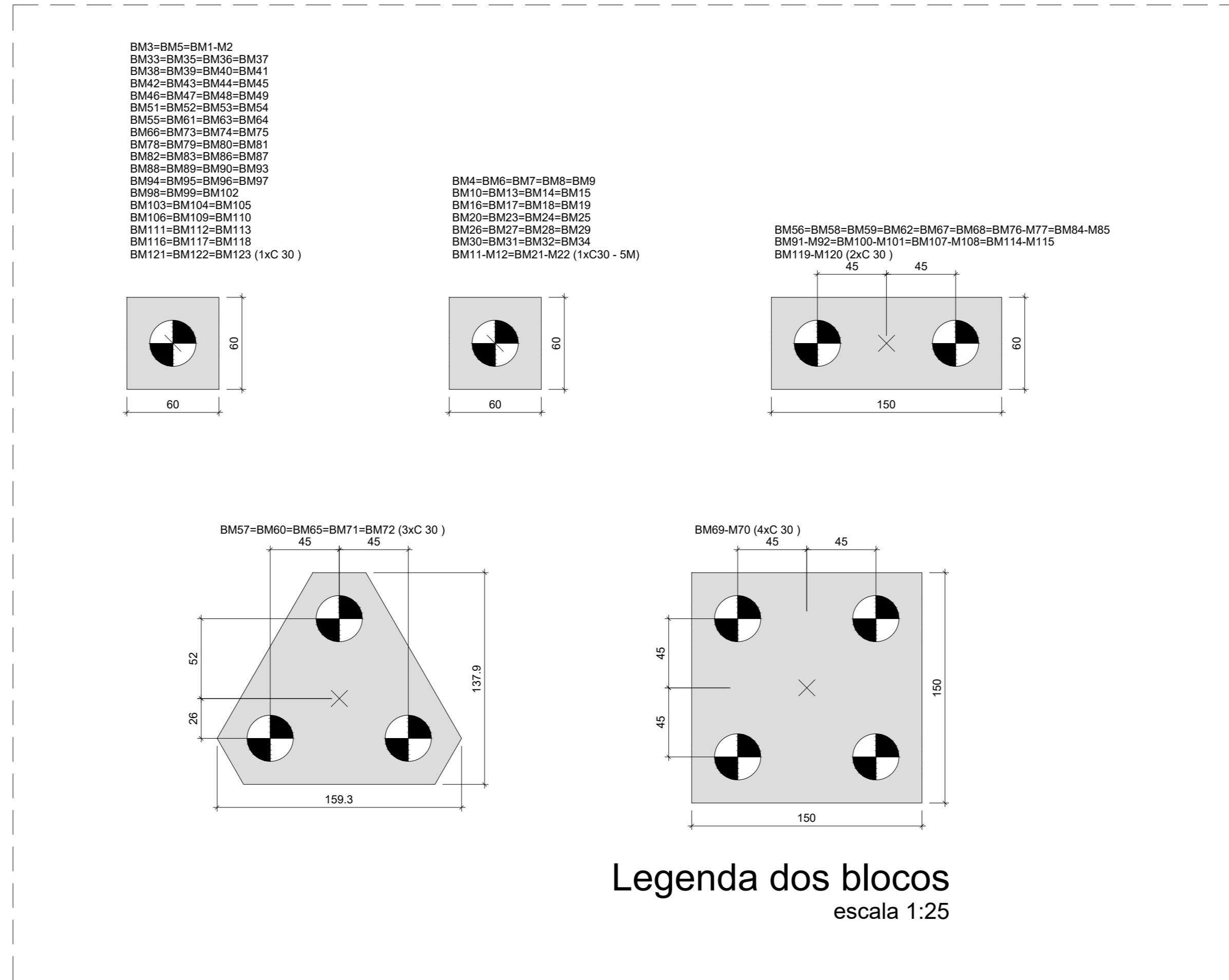
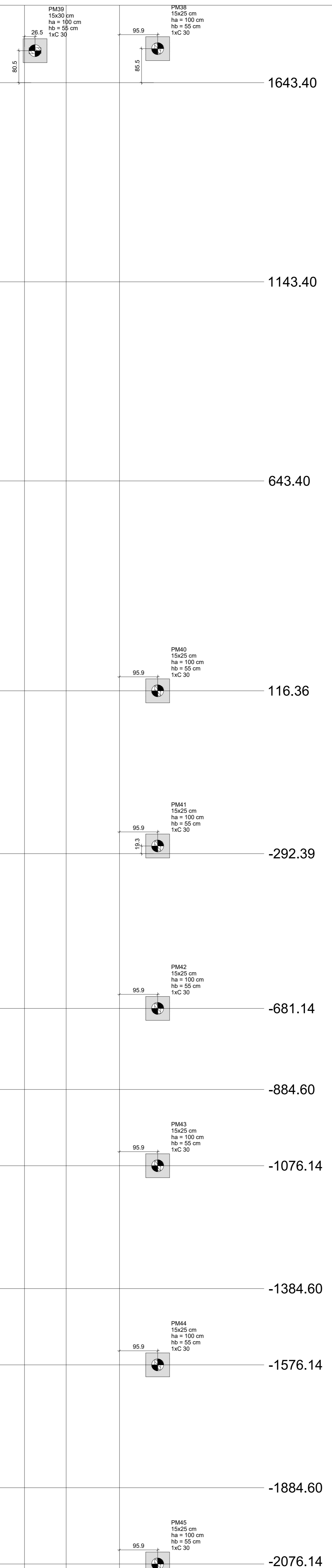

Estaca (110x)
 Altura: 10 m
 6 Ø12.5
 Ø 6.3 c/14 cm



Estaca (27x)
 Altura: 5 m
 6 Ø12.5
 Ø 6.3 c/14 cm

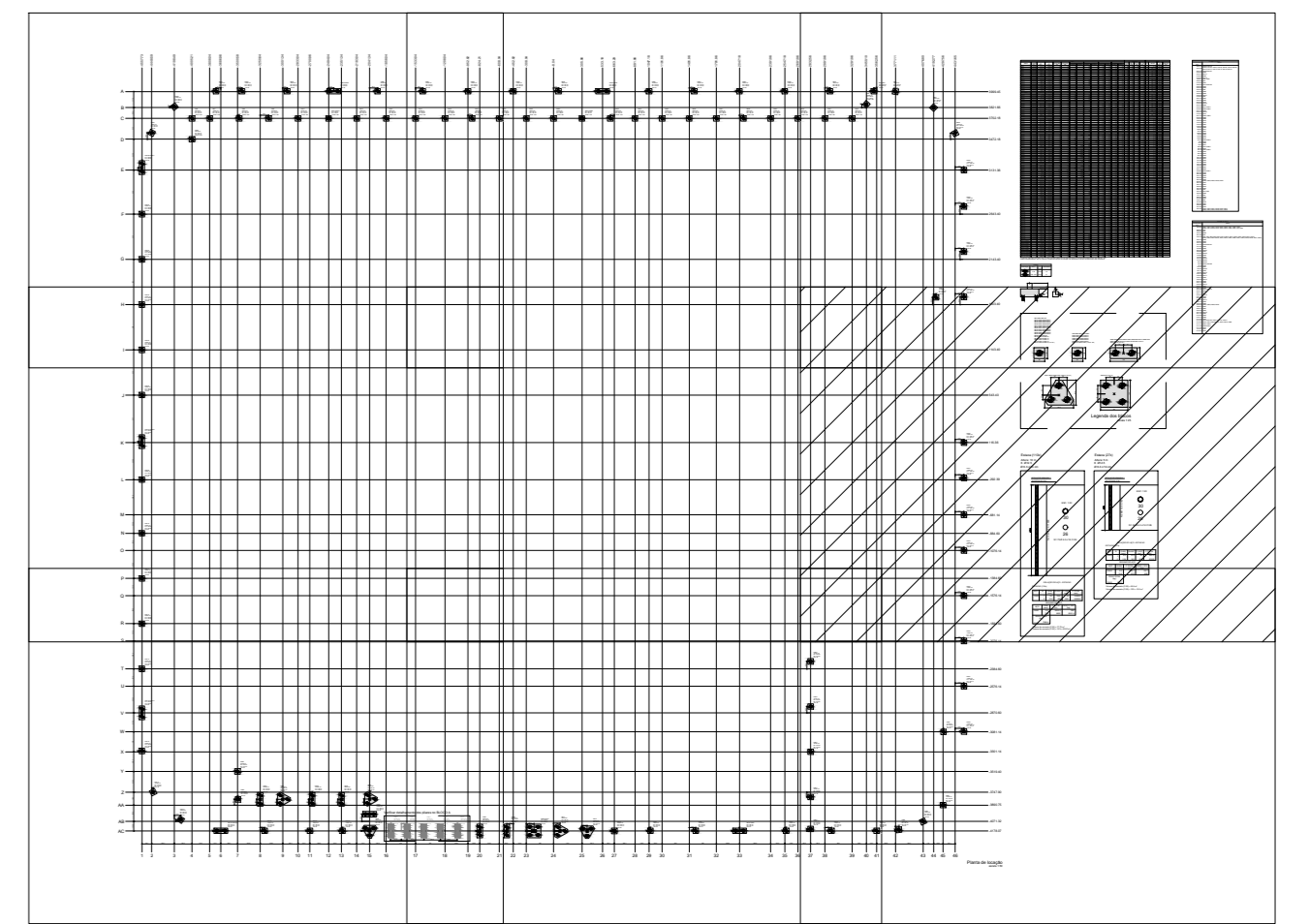
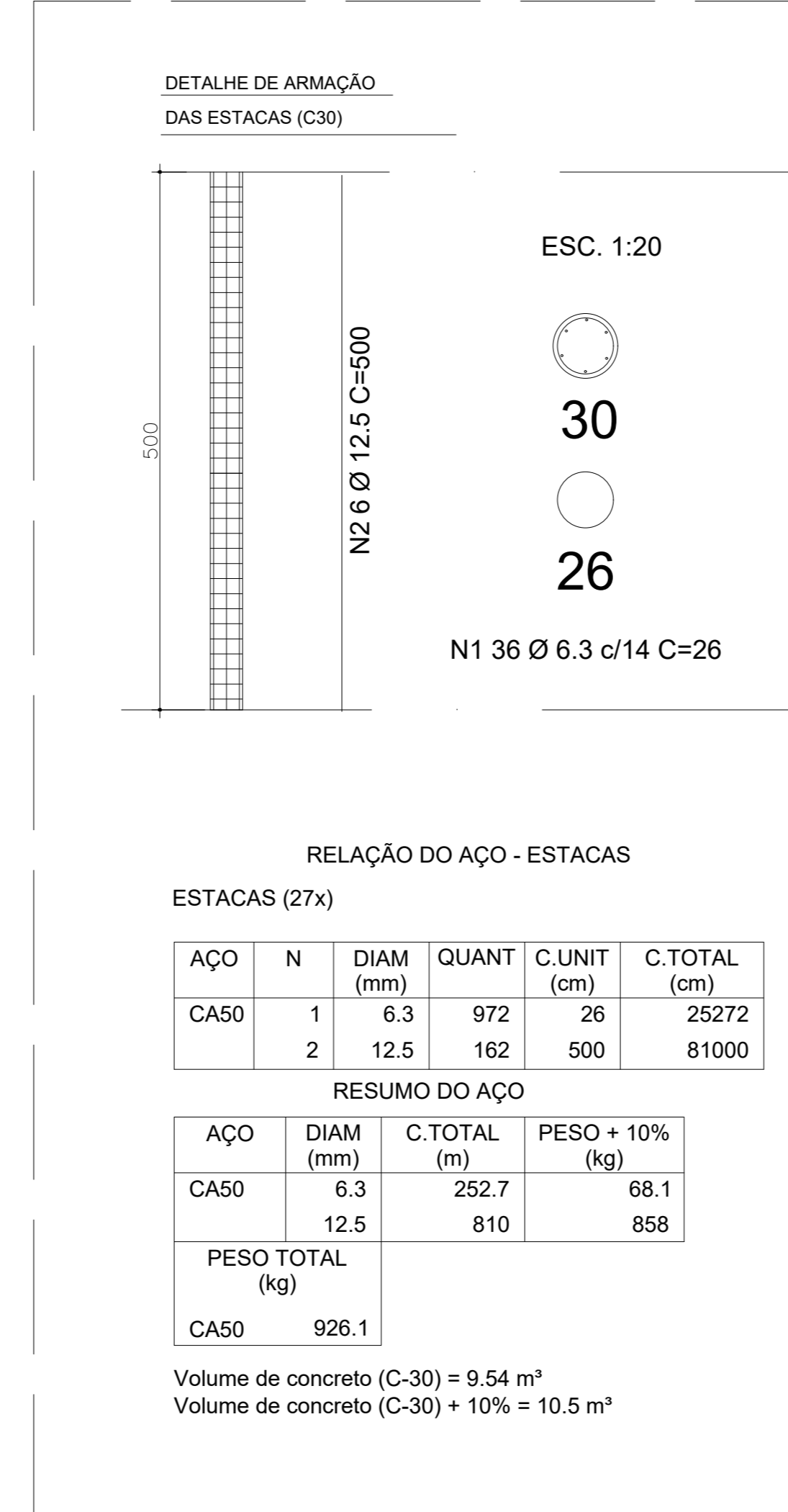

Assinado digitalmente por
ALFREDO PADUA MANZANO
 7015901838
 Dados: 2026.01.09 11:27:11 -03'00'

PREFEITURA MUNICIPAL DE CAÇAPAVA
 SECRETARIA DE PLANEJAMENTO URBANO E MEIO AMBIENTE

PROJETO:
Construção de Escola em Tempo Integral no Bairro Panorama – FNDE - Escola 13 salas

DR. VAN LOPES ALMEIDA
 PREFEITO MUNICIPAL

ANTONIO POTIGUARA CHAGAS FERREIRA
 SECRETARIO DE PLANEJAMENTO URBANO E MEIO AMBIENTE

SIDNEY SANITA
 SECRETARIO MUNICIPAL DE EDUCACAO

ENG. ALFREDO PADUA MANZANO
 CREA: 100239148-08
 ART: 262051801916

Endereço: AVENIDA JOSE OTAVIO DE MACEDO, Nº 841 - JARDIM PANORAMA
 Município: MUNICIPIO DE CAÇAPAVA

Número do Processo: 5.6132004
 Área: Ver na folha ARQ 01/52

Projeto: PROJETO ESTRUTURAL
 Descrição: BLOCO MURO- LOCAÇÃO

Levantamento: Escala: Indicada
 Data: NOV/2025
 Folha: 02/40
 Revisto: RDT

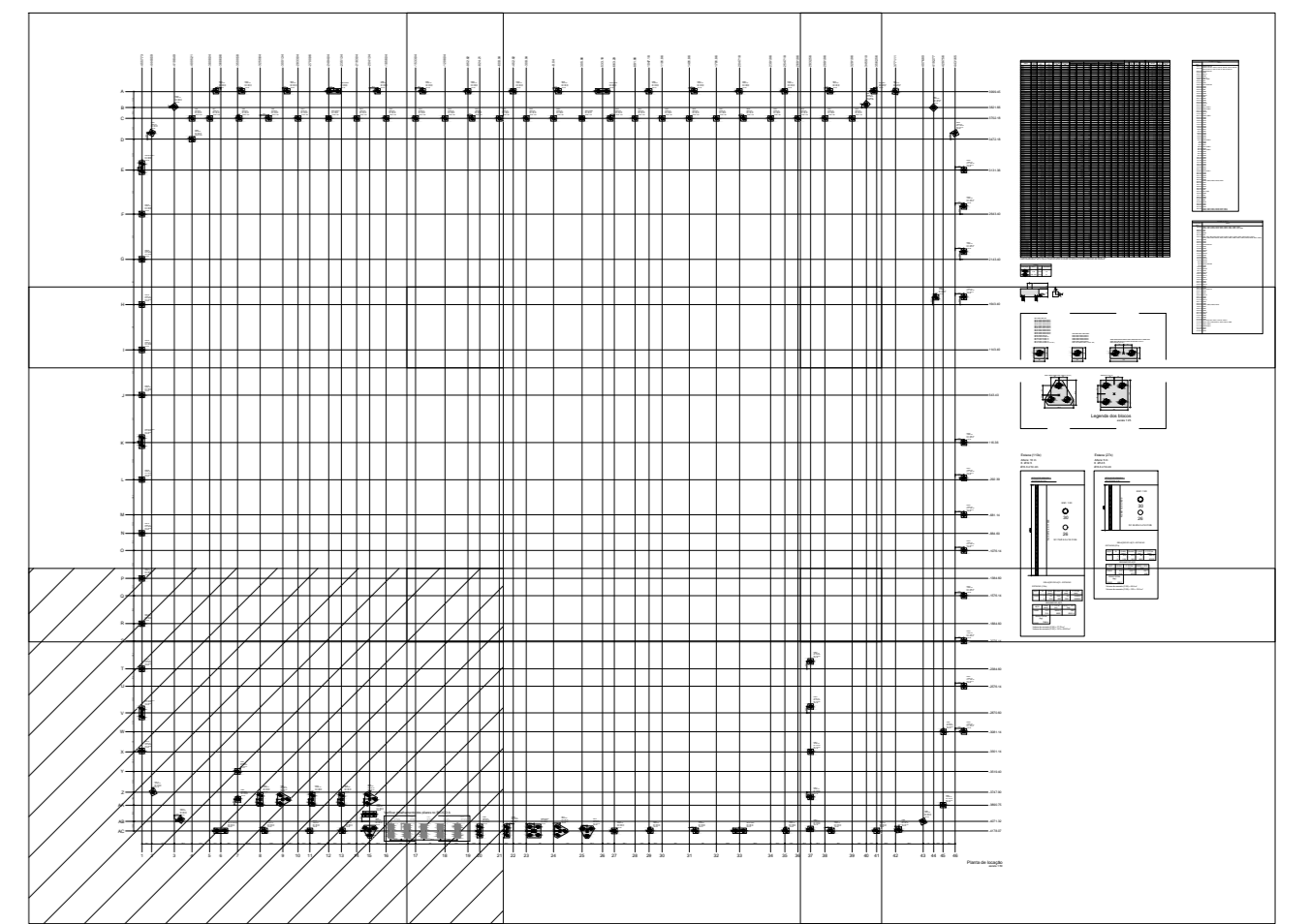
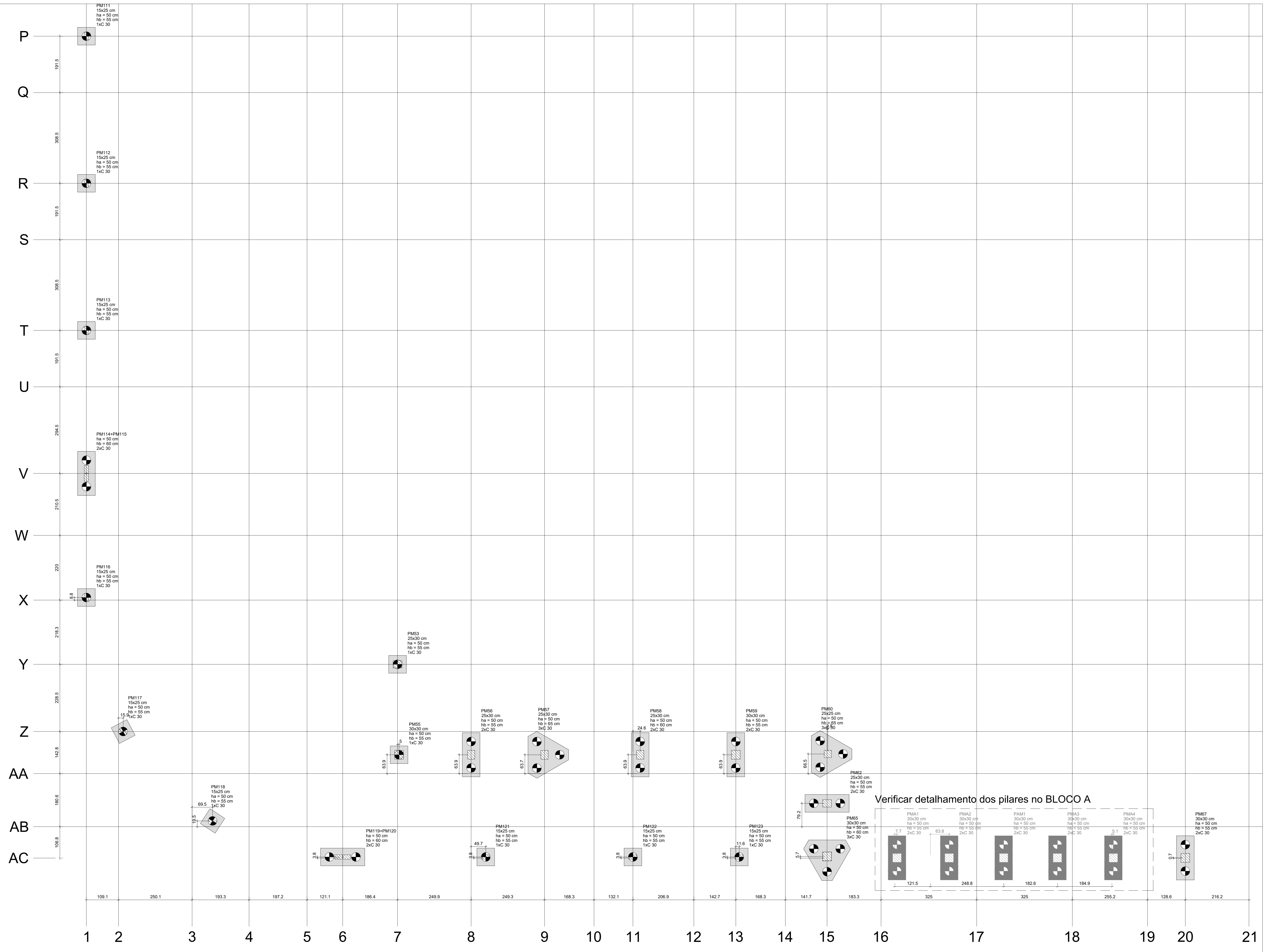

ALFREDO PADUA
 MANZANO: 270159018
 38

Assinado de forma digital por ALFREDO PADUA MANZANO: 27015901838
 Dados: 2026.01.09 11:25:36 -03'00'

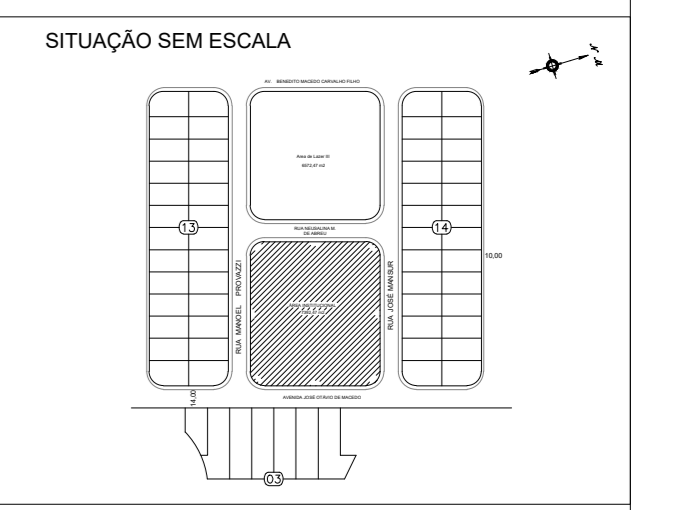

PREFEITURA MUNICIPAL DE CAÇAPAVA
 SECRETARIA DE PLANEJAMENTO URBANO E MEIO AMBIENTE

PROJETO: Construção de Escola em Tempo Integral no Bairro Panorama – FNDE - Escola 13 salas

DR. VAN LOPES ALMEIDA PREFEITO MUNICIPAL	ANTONIO POTIGUARA CHAGAS FERREIRA SECRETÁRIO DE PLANEJAMENTO URBANO E MEIO AMBIENTE
SIDNEY SANITA SECRETÁRIO MUNICIPAL DE EDUCAÇÃO	ENG. ALFREDO PADUA MANZANO CREA: 100239814-08 ART: 2520251801916

Entregue:	AVENIDA JOSE OTÁVIO DE MACEDO, Nº 841 - JARDIM PANORAMA		Número do Processo:	5.6132004	
Cliente:	MUNICÍPIO DE CAÇAPAVA		ÁREA:	Ver na folha ARQ 01/152	
Desenho:	PROJETO ESTRUTURAL	Descrição:	BLOCO MURO - LOCAÇÃO	Folha:	05/60
Levantamento:		Escala:	Indicada	Data:	NOV/2025
				Revisão:	RD1

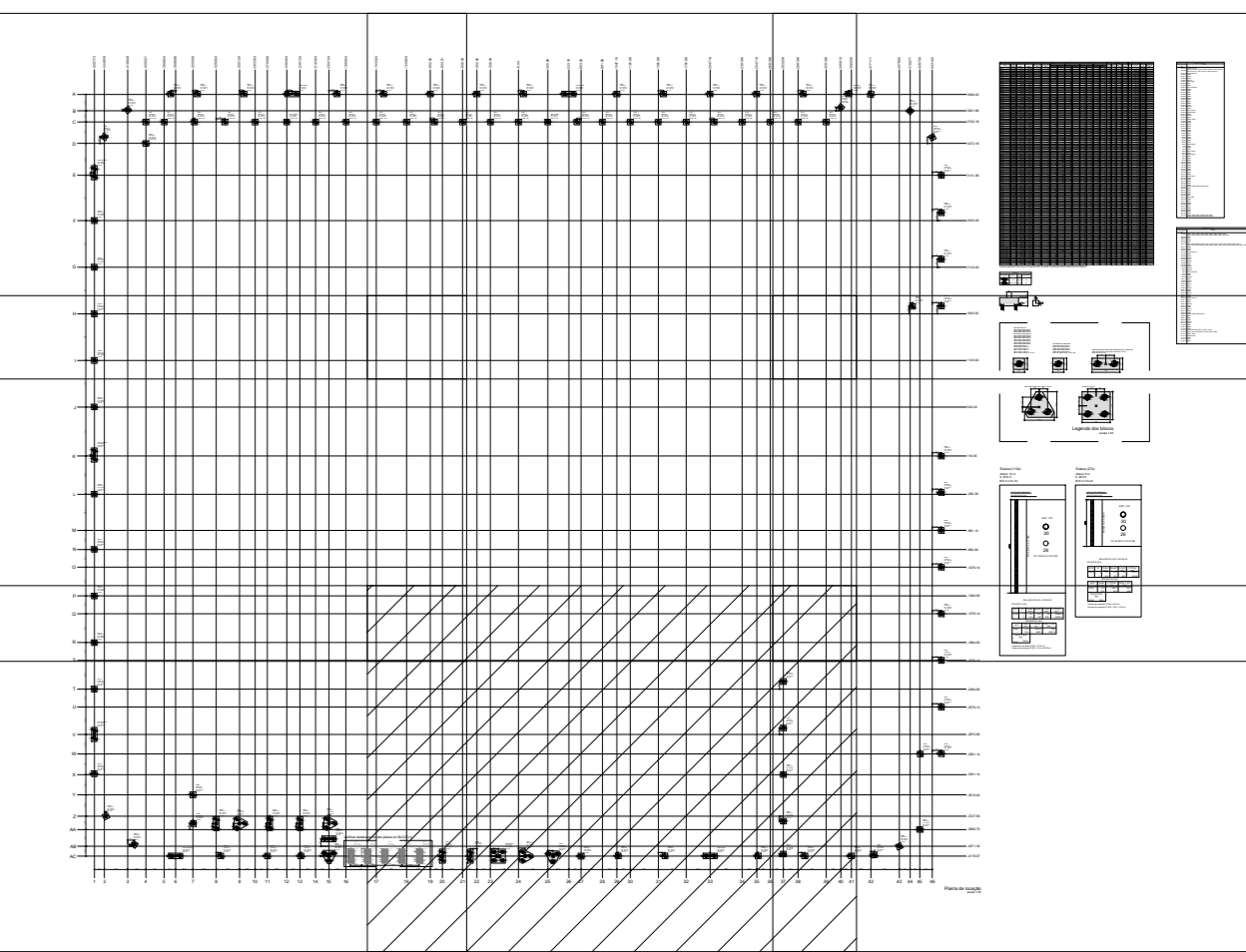
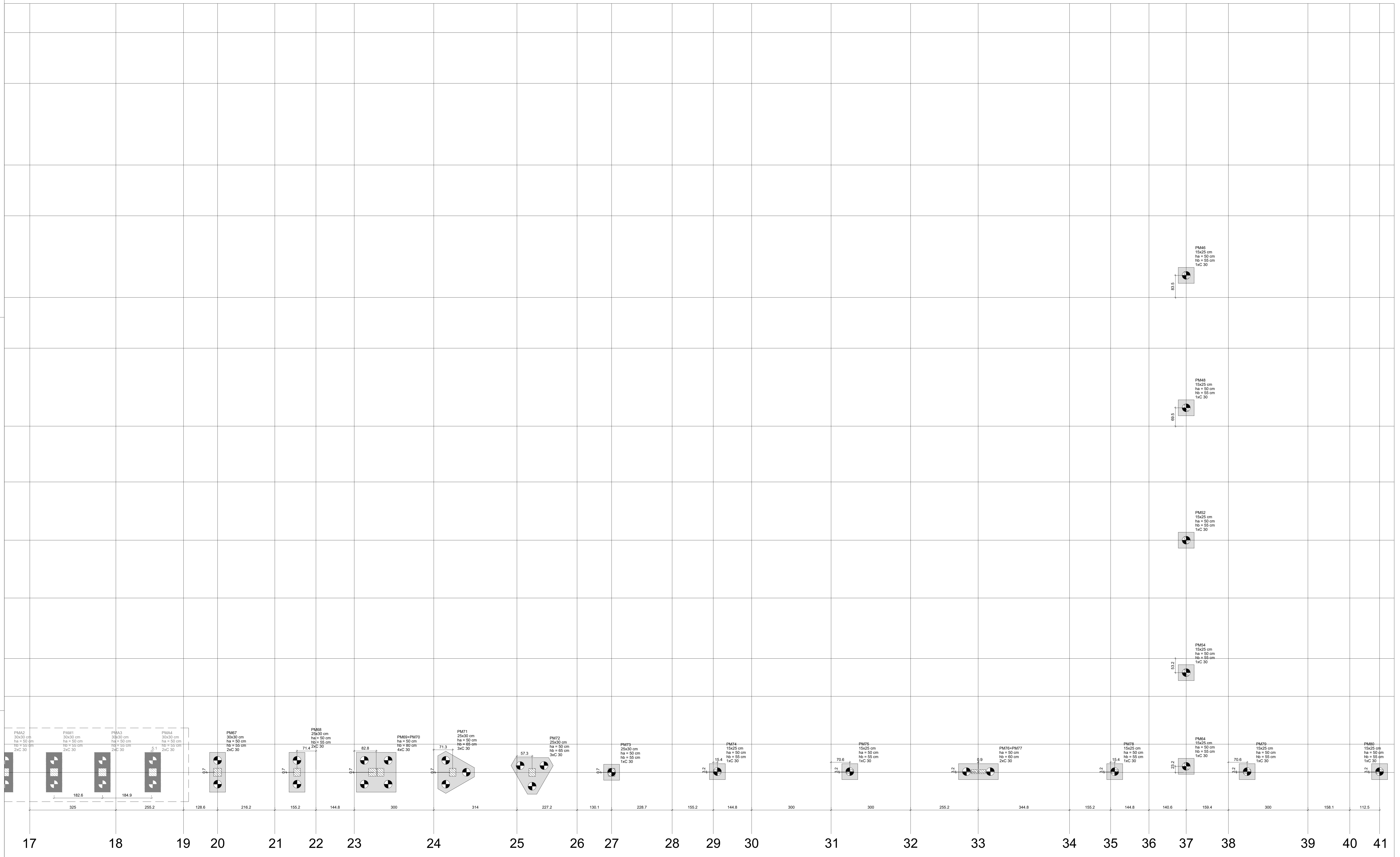

ALFREDO PADUA MANZANO:2 7015901838

Assinado de forma digital por ALFREDO PADUA MANZANO:27015901838
 Dados: 2026.01.09 11:31:04 -03'00'

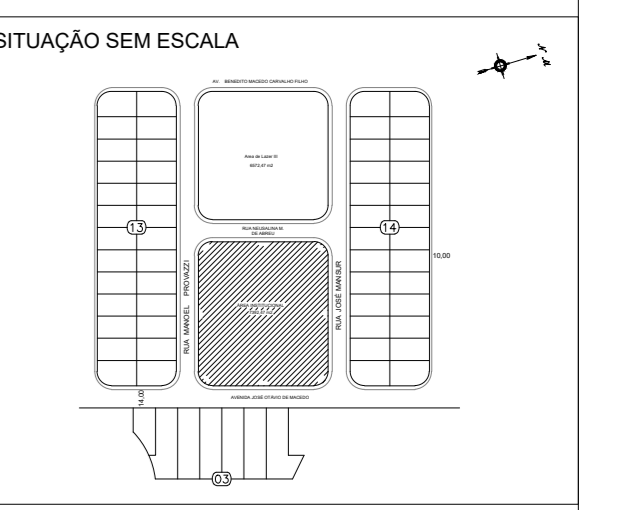

PREFEITURA MUNICIPAL DE CAÇAPAVA
 SECRETARIA DE PLANEJAMENTO URBANO E MEIO AMBIENTE

PROJETO: **Construção de Escola em Tempo Integral no Bairro Panorama – FNDE - Escola 13 salas**

DR. VAN LOPES ALMEIDA PREFEITO MUNICIPAL		ANTONIO POTIGUARA CHAGAS FERREIRA SECRETÁRIO DE PLANEJAMENTO URBANO E MEIO AMBIENTE
SIDNEY SANITA SECRETÁRIO MUNICIPAL DE EDUCAÇÃO		ENG. ALFREDO PADUA MANZANO CREA: 100239814-08 ART: 2620518019/8

Entregue:	AVENIDA JOSE OTÁVIO DE MACEDO, Nº 841 - JARDIM PANORAMA		Número do Processo:	5.6132004	
Cliente:	MUNICÍPIO DE CAÇAPAVA		ÁREA:	Ver na folha ARQ 01/52	
Desenho:	PROJETO ESTRUTURAL	Descrição:	BLOCO MURO- LOCAÇÃO	Folha:	0740
Levantamento:		Escala:	Indicada	Data:	NOV/2025
				Revisão:	RD1

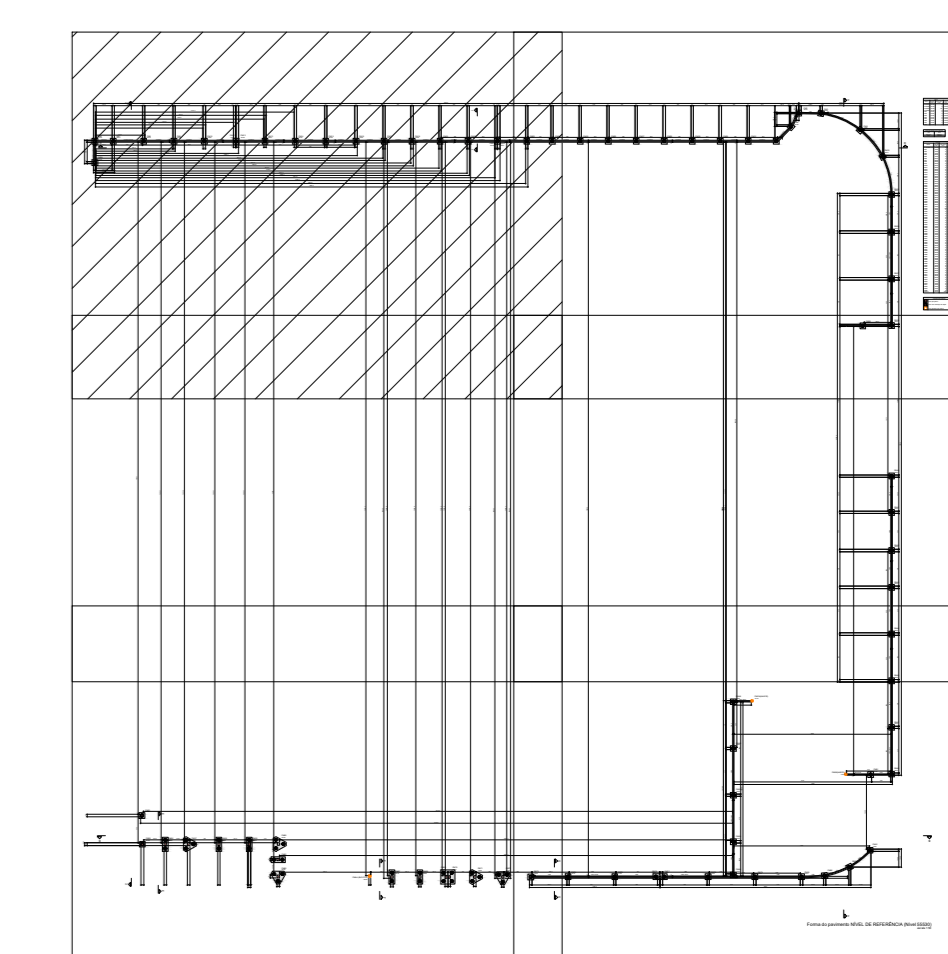
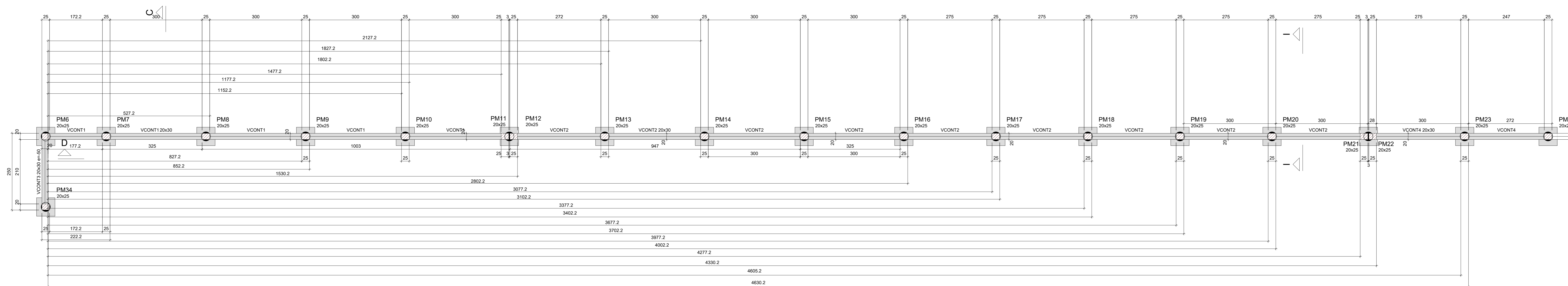

Assinado de
 forma digital por
ALFREDO PADUA
 MANZANO:27015
 7015901838
 Dados: 2026.01.09
 11:31:24 -03'00'

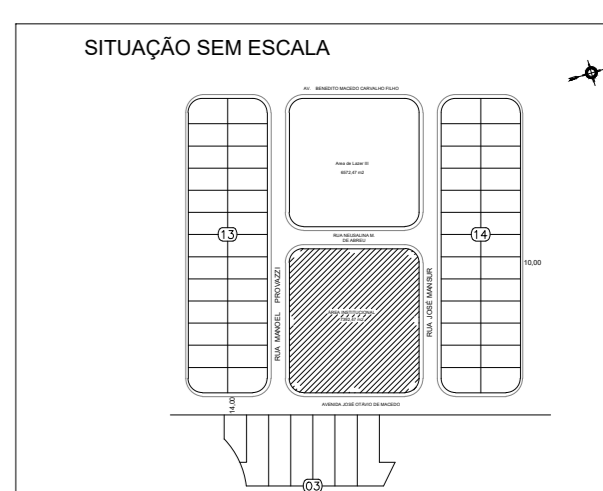

PREFEITURA MUNICIPAL DE CAÇAPAVA
 SECRETARIA DE PLANEJAMENTO URBANO E MEIO AMBIENTE

PROJETO:
**Construção de Escola em Tempo Integral no Bairro
 Panorama – FNDE - Escola 13 salas**

DR. VAN LOPES ALMEIDA
 PREFEITO MUNICIPAL

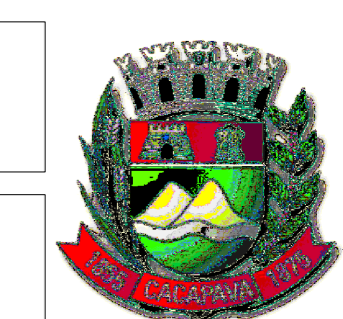

ANTONIO POTIGUARA CHAGAS FERREIRA
 SECRETÁRIO DE PLANEJAMENTO URBANO
 E MEIO AMBIENTE

SIDNEY SANTIA
 SECRETÁRIO MUNICIPAL DE EDUCAÇÃO

ENG. ALFREDO PADUA MANZANO
 CREA: 10623/0414-08
 ART. 252025183/1516

Entregue:	AVENIDA JOSE OTÁVIO DE MACEDO, Nº 841 - JARDIM PANORAMA		Número do Processo:	5.6132004
Cliente:	MUNICÍPIO DE CAÇAPAVA		ÁREA:	Ver na folha ARQ 01/52
Desenho:	PROJETO ESTRUTURAL	Descrição:	BLOCO MURO- LOCAÇÃO	Função: 0340
Levantamento:		Escala:	Indicada	Data: NOV/2025
				Revisão: RD1

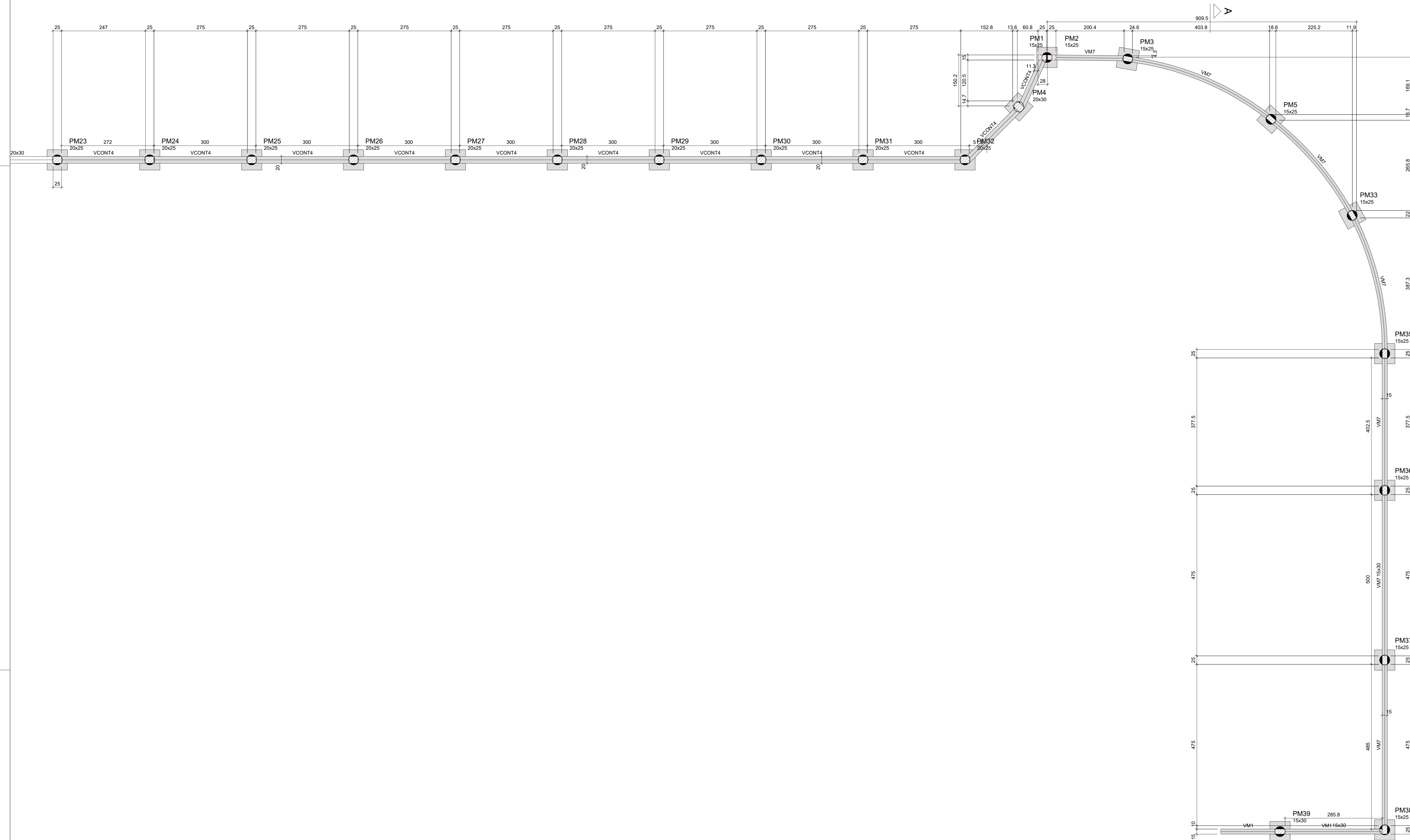

Vigas			
Nome	Seção (cm)	Elevação (cm)	Nível (cm)
VCONT1	20x20	0	55530
VCONT2	20x20	0	55530
VCONT3	20x20	-50	55480
VCONT4	20x20	0	55530
VM1	15x20	0	55530
VM2	15x40	0	55530
VM3	15x40	0	55530
VM4	15x40	0	55530
VM5	15x40	0	55530
VM6	15x20	0	55530
VM7	15x20	0	55530
VM8	15x40	0	55530

Características dos materiais			
Esq	Eca	kg/cm ²	kg/cm ²
300		258384	

Pilares			
Nome	Seção (cm)	Elevação (cm)	Nível (cm)
P-GENERICCO1	20x20	0	55530
PM1	15x25	0	55530
PM2	15x25	0	55530
PM3	15x25	0	55530
PM4	20x30	0	55530
PM5	15x25	0	55530
PM6	20x25	0	55530
PM7	20x25	0	55530
PM8	20x25	0	55530
PM9	20x25	0	55530
PM10	20x25	0	55530
PM11	20x25	0	55530
PM12	20x25	0	55530
PM13	20x25	0	55530
PM14	20x25	0	55530
PM15	20x25	0	55530
PM16	20x25	0	55530
PM17	20x25	0	55530
PM18	20x25	0	55530
PM19	20x25	0	55530
PM20	20x25	0	55530
PM21	20x25	0	55530
PM22	20x25	0	55530
PM23	20x25	0	55530
PM24	20x25	0	55530
PM25	20x25	0	55530
PM26	20x25	0	55530
PM27	20x25	0	55530
PM28	20x25	0	55530
PM29	20x25	0	55530
PM30	20x25	0	55530
PM31	20x25	0	55530
PM32	20x25	0	55530
PM33	15x25	0	55530
PM34	20x25	-50	55480
PM35	15x25	0	55530
PM36	15x25	0	55530
PM37	15x25	0	55530
PM38	15x25	0	55530
PM39	15x25	0	55530
PM40	15x25	0	55530
PM41	15x25	0	55530
PM42	15x25	0	55530
PM43	15x25	0	55530
PM44	15x25	0	55530
PM45	15x25	0	55530
PM46	15x25	0	55530
PM47	15x25	0	55530
PM48	15x25	0	55530
PM49	15x25	0	55530
PM50	15x15	0	55530
PM51	15x25	0	55530
PM52	15x25	0	55530
PM53	25x30	0	55530
PM54	15x25	0	55530
PM55	30x30	0	55530
PM56	25x30	0	55530
PM57	25x30	0	55530
PM58	25x30	0	55530
PM59	25x30	0	55530
PM60	25x25	0	55530
PM61	15x25	0	55530
PM62	25x30	0	55530
PM63	15x25	0	55530
PM64	15x25	0	55530
PM65	30x30	0	55530
PM66	15x25	0	55530
PM67	30x30	0	55530
PM68	25x30	0	55530
PM69	30x30	0	55530
PM70	25x30	0	55530
PM71	25x30	0	55530
PM72	25x30	0	55530
PM73	25x30	0	55530
PM74	15x25	0	55530
PM75	15x25	0	55530
PM76	15x25	0	55530
PM77	15x25	0	55530
PM78	15x25	0	55530
PM79	15x25	0	55530
PM80	15x25	0	55530
PM81	15x15	-100	55430

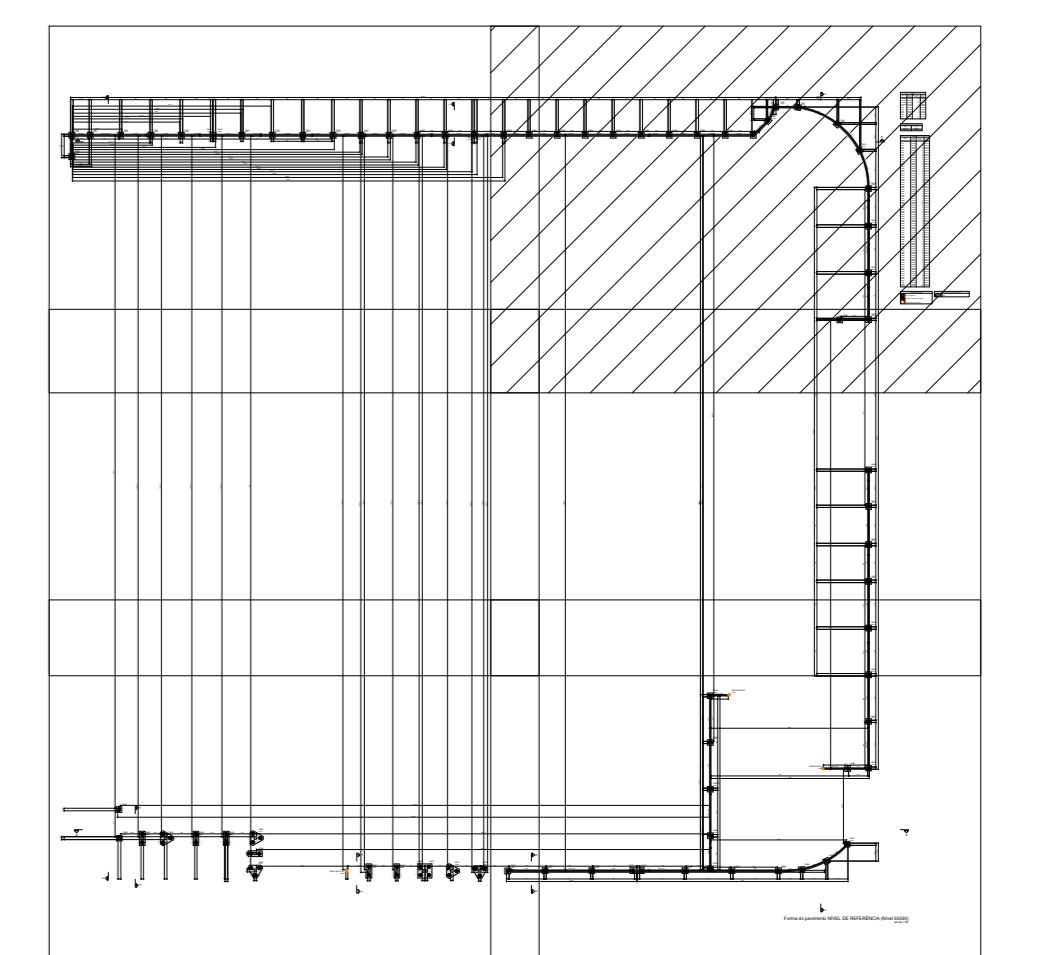
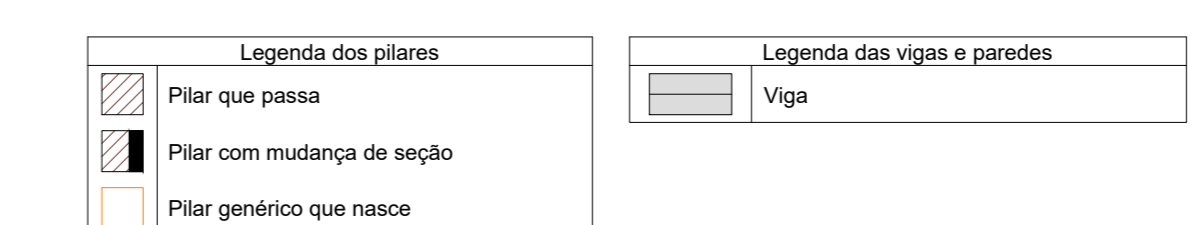

ALFREDO PADUA MANZANO
 O:2701590
 1838
 Assinado de forma digital por ALFREDO PADUA MANZANO:27015901838
 Dados: 2026.01.09 11:33:02 -03'00'



PREFEITURA MUNICIPAL DE CAÇAPAVA
 SECRETARIA DE PLANEJAMENTO URBANO E MEIO AMBIENTE

PROJETO: **Construção de Escola em Tempo Integral no Bairro Panorama – FNDE - Escola 13 salas**

DR. VAN LOPES ALMEIDA PREFEITO MUNICIPAL		ANTONIO POTIGUARA CHAGAS FERREIRA SECRETÁRIO DE PLANEJAMENTO URBANO E MEIO AMBIENTE
SIDNEY SANITA SECRETÁRIO MUNICIPAL DE EDUCAÇÃO		ENG. ALFREDO PADUA MANZANO CREA: 186239/BA-08 ART. 2520251801916

Entregue: AVENIDA JOSE OTAVIO DE MACEDO, Nº 841 - JARDIM PANORAMA	Número do Processo: 5.613/2024
Cliente: MUNICIPIO DE CAÇAPAVA	Área: Ver na folha ARQ 01/52
Desenho: PROJETO ESTRUTURAL	Descrição: BLOCO MURO - LOCAÇÃO
Levantamento:	Escala: Indecida
Data: NOV/2025	Folha: 10/60
Projeto: RD1	Revisão:

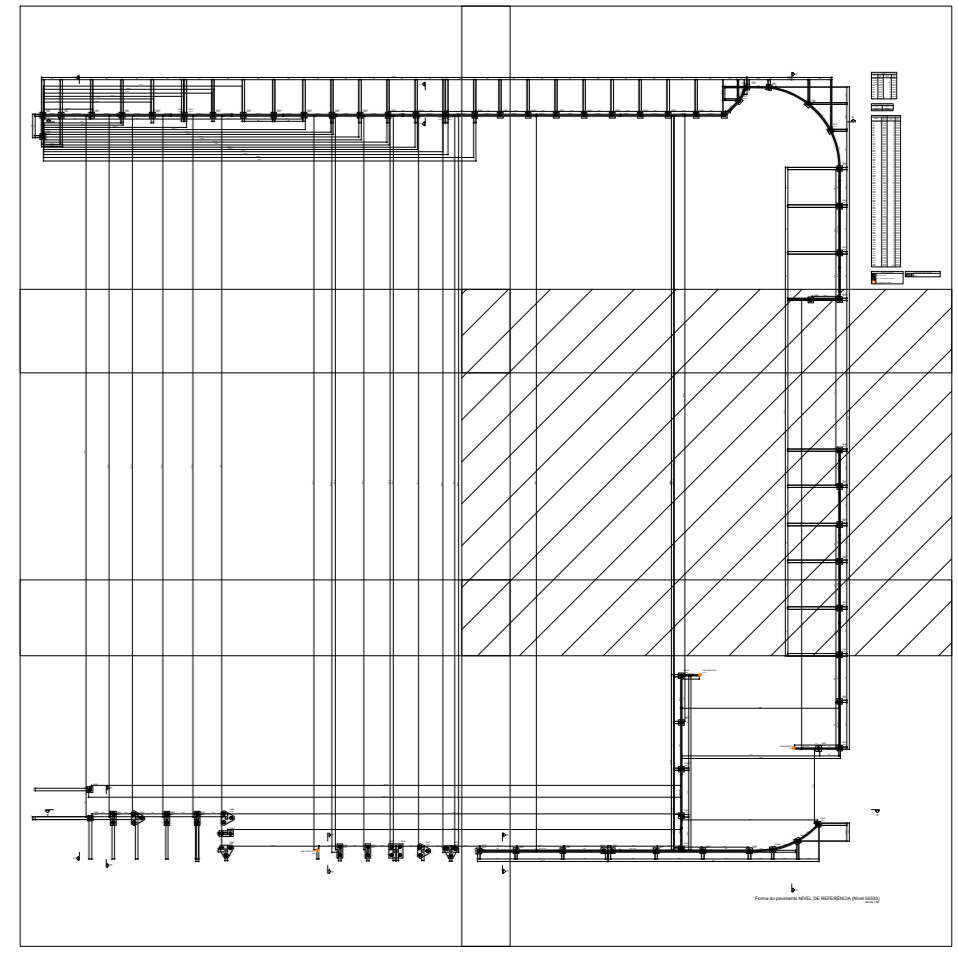
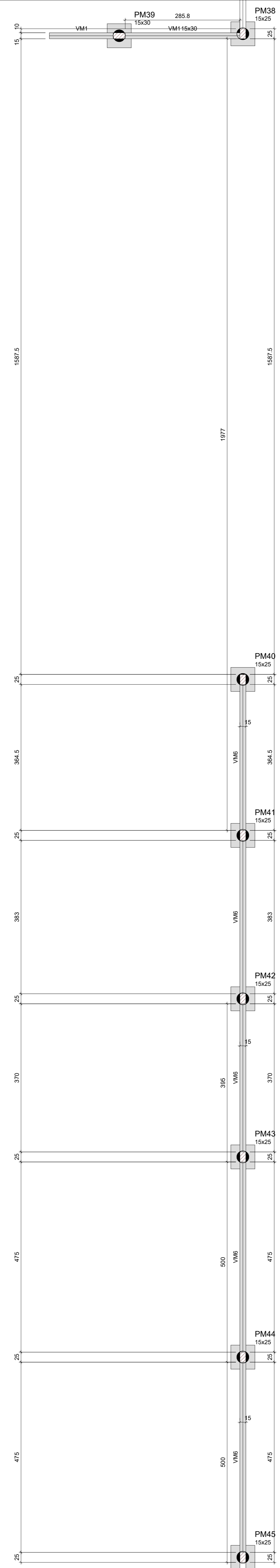

Assinado de forma digital por ALFREDO PADUA MANZANO:27015 901838
 Dados: 2026.01.09 11:33:23 -03'00'

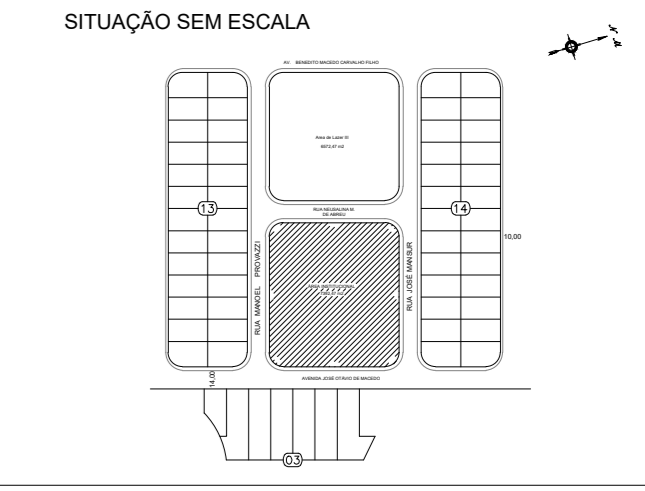

PREFEITURA MUNICIPAL DE CAÇAPAVA
 SECRETARIA DE PLANEJAMENTO URBANO E MEIO AMBIENTE

PROJETO:
Construção de Escola em Tempo Integral no Bairro Panorama – FNDE - Escola 13 salas

DR. VAN LOPES ALMEIDA
 PREFEITO MUNICIPAL



ANTONIO POTIGUARA CHAGAS FERREIRA
 SECRETÁRIO DE PLANEJAMENTO URBANO E MEIO AMBIENTE

SIDNEY SANTIA
 SECRETÁRIO MUNICIPAL DE EDUCAÇÃO

ENG. ALFREDO PADUA MANZANO
 CREA: 10023/0814-08
 ART: 252021801916

Entregue:	AVENIDA JOSE OTÁVIO DE MACEDO, Nº 841 - JARDIM PANORAMA	Número do Processo:	5.613/2024
Cliente:	MUNICÍPIO DE CAÇAPAVA	ÁREA:	Ver na folha ARQ 01/52
Desenho:	PROJETO ESTRUTURAL	Descrição:	BLOCO MURO- LOCAÇÃO
Levantamento:		Escala:	Indicada
		Data:	NOV/2025
		Revisão:	RD1

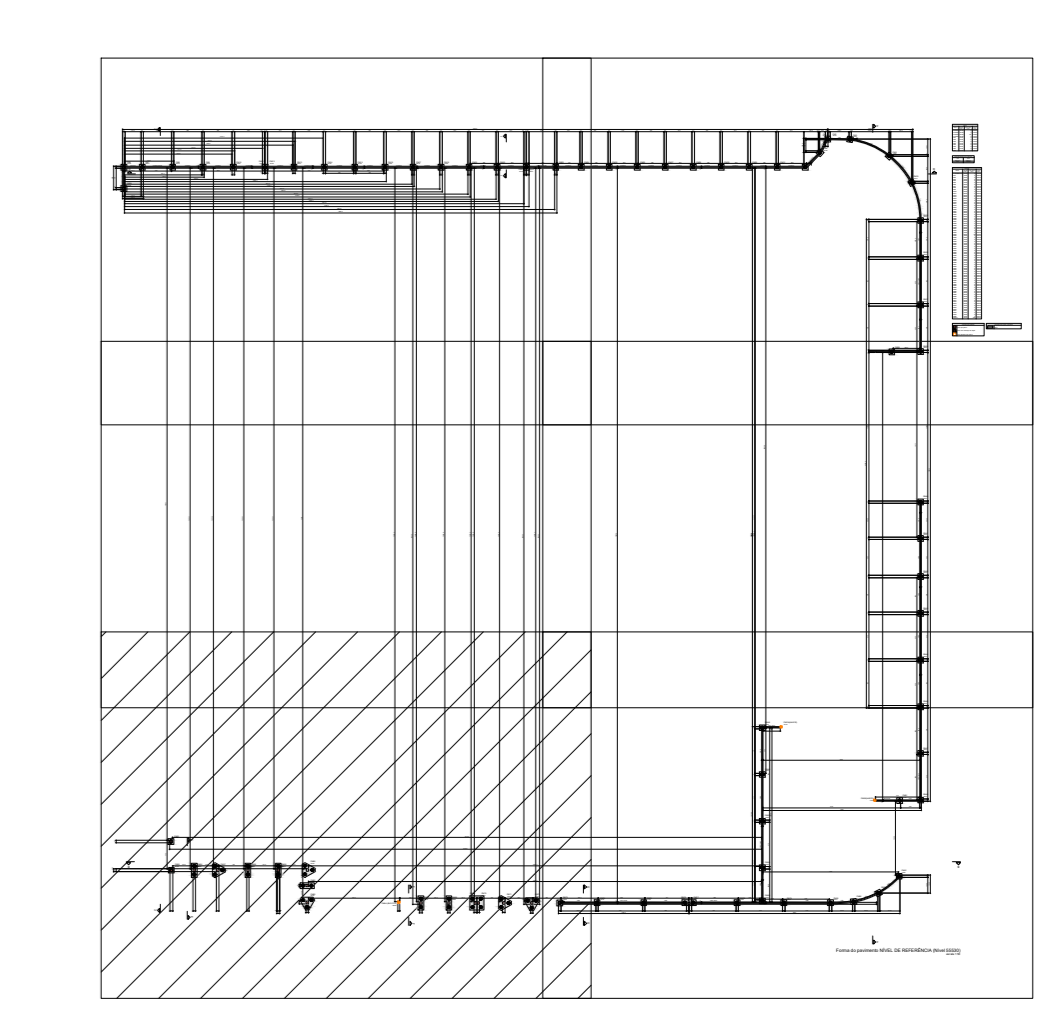
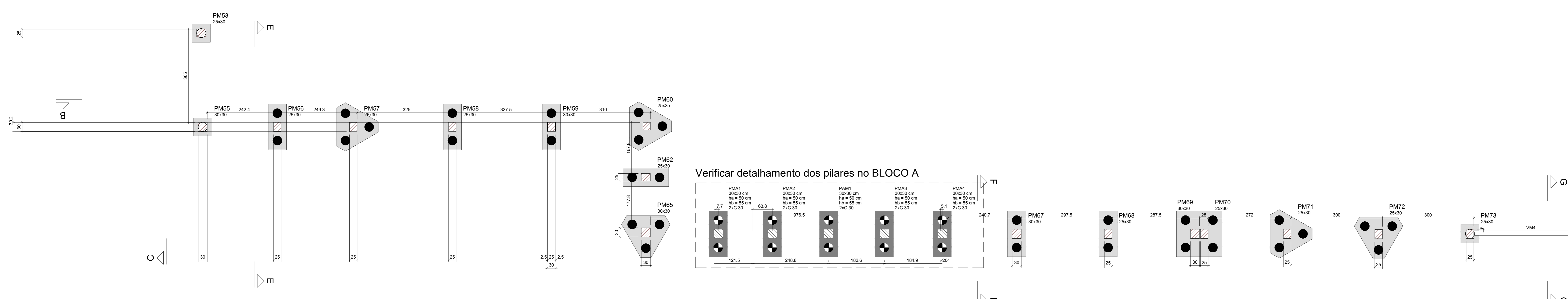

Assinado de forma digital por
ALFREDO PADUA MANZANO:270157015901838
 Dados: 2026.01.09 11:31:50 -03'00'

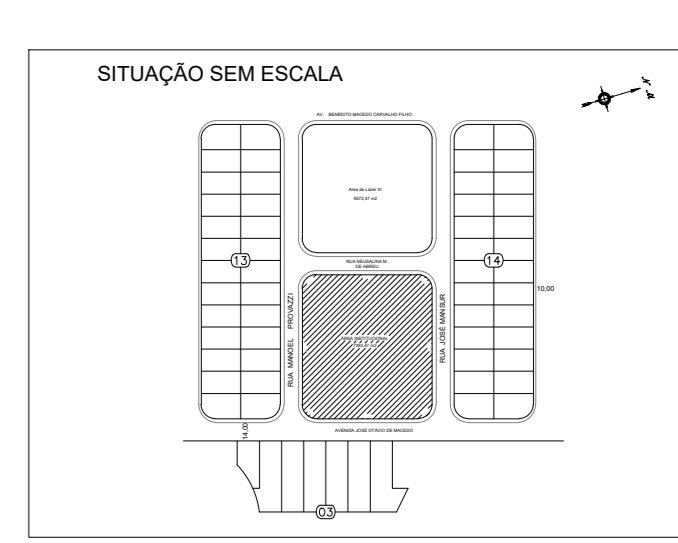

PREFEITURA MUNICIPAL DE CAÇAPAVA
 SECRETARIA DE PLANEJAMENTO URBANO E MEIO AMBIENTE

PROJETO:
Construção de Escola em Tempo Integral no Bairro Panorama – FNDE - Escola 13 salas

DR. VAN LOPES ALMEIDA PREFEITO MUNICIPAL	ANTONIO POTIGUARA CHAGAS FERREIRA SECRETARIO DE PLANEJAMENTO URBANO E MEIO AMBIENTE
SIDNEY SANTIA SECRETARIO MUNICIPAL DE EDUCACAO	ENG. ALFREDO PADUA MANZANO CREA: 100239814-08 ART: 252025181916

Endereço: AVENIDA JOSE OTAVIO DE MACEDO, Nº 841 - JARDIM PANORAMA	Número do Processo: 5.613204
Cliente: MUNICIPIO DE CAÇAPAVA	ÁREA: Ver na folha ARQ 01/52
Descrição: PROJETO ESTRUTURAL	Descrição: BLOCO MURO- LOCAÇÃO
Levantamento:	Escala: Indecida
Data: NOV/2025	Revisão: RD1

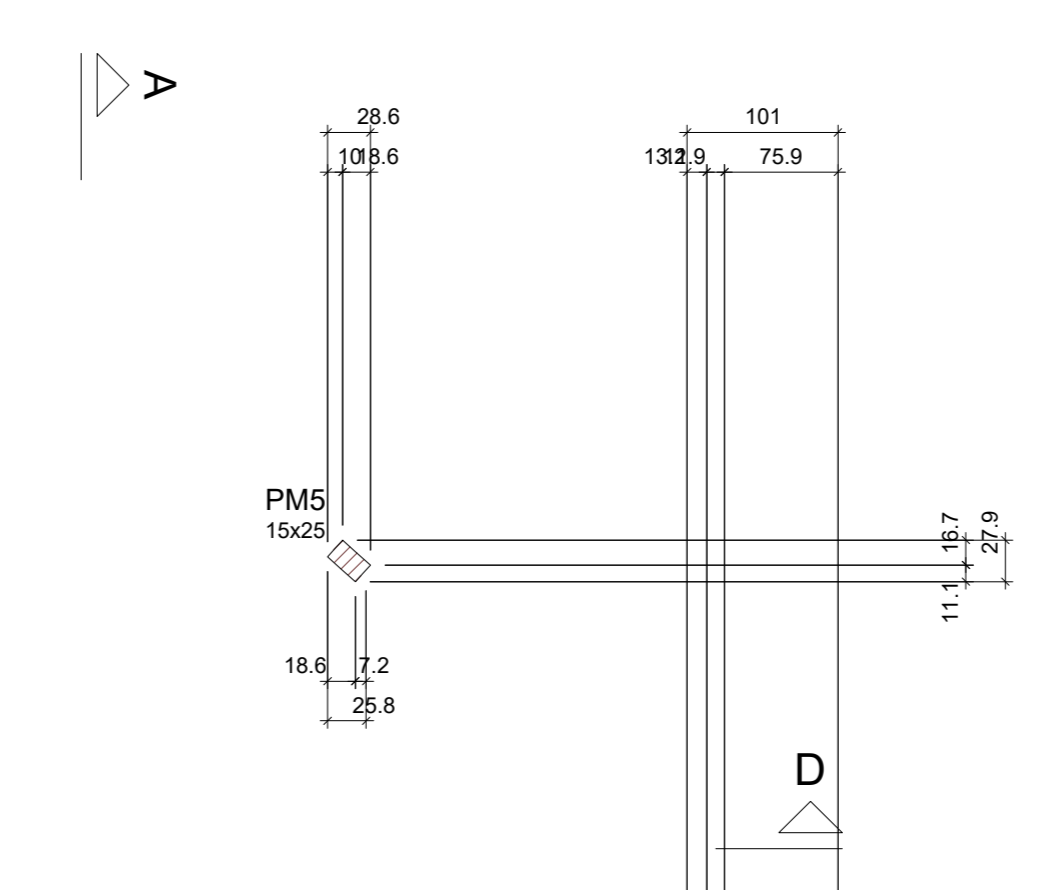
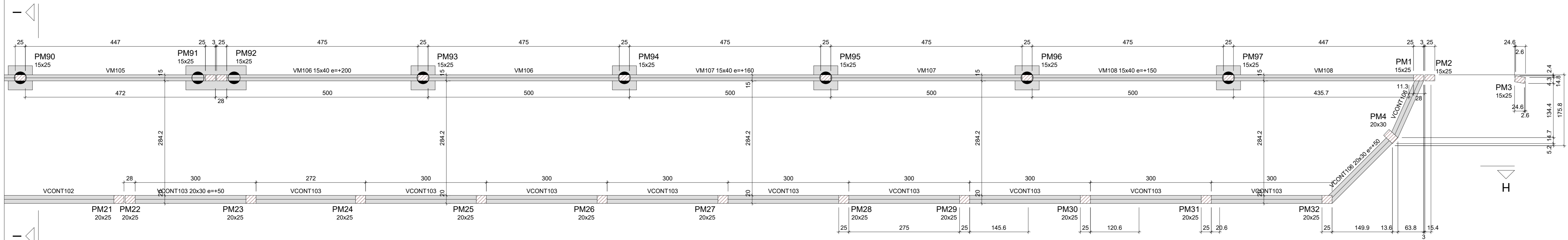

Vigas			
Nome	Seção	Elevação	Nível
VCONT101	20x30	50	55000
VCONT102	20x30	50	55600
VCONT103	20x30	50	55600
VCONT104	15x25	80	55600
VCONT105	20x30	50	55600
VCONT106	20x30	50	55600
VM101	15x40	280	55810
VM102	15x40	280	55810
VM103	15x40	280	55810
VM104	15x40	220	55770
VM105	15x40	220	55770
VM106	15x40	220	55770
VM107	15x40	160	55710
VM108	15x40	160	55710
VM109	15x40	400	55900
VM110	15x40	350	55900
VM111	15x40	300	55850
VM112	15x40	460	56010
VM113	15x40	460	56010
VM114	15x40	340	55980
VM115	15x40	340	55980
VM116	15x40	300	55850
VM117	15x40	300	55850
VM118	15x40	480	56300

Características dos materiais		
Elemento	fa	Eca
Vigas	300	283384
Placas	300	283384
Reservatórios	250	241500
Blocos	300	283384

Placas			
Nome	Seção	Elevação	Nível
P GENEERICO1	20x20	0	55550
PM1	15x25	0	55550
PM2	15x25	0	55550
PM3	15x25	0	55550
PM4	20x30	0	55550
PM5	15x25	0	55550
PM6	20x25	0	55550
PM7	20x25	0	55550
PM8	20x25	0	55550
PM9	20x25	0	55550
PM10	20x25	0	55550
PM11	20x25	0	55550
PM12	20x25	0	55550
PM13	20x25	0	55550
PM14	20x25	0	55550
PM15	20x25	0	55550
PM16	20x25	0	55550
PM17	20x25	0	55550
PM18	20x25	0	55550
PM19	20x25	0	55550
PM20	20x25	0	55550
PM21	20x25	0	55550
PM22	20x25	0	55550
PM23	20x25	0	55550
PM24	20x25	0	55550
PM25	20x25	0	55550
PM26	20x25	0	55550
PM27	20x25	0	55550
PM28	20x25	0	55550
PM29	20x25	0	55550
PM30	20x25	0	55550
PM31	20x25	0	55550
PM32	20x25	0	55550
PM33	15x25	0	55550
PM34	20x25	0	55550
PM35	15x25	0	55550
PM36	15x25	0	55550
PM37	15x25	0	55550
PM38	15x25	0	55550
PM39	15x25	0	55550
PM40	15x25	0	55550
PM41	15x25	0	55550
PM42	15x25	0	55550
PM43	15x25	0	55550
PM44	15x25	0	55550
PM45	15x25	0	55550
PM46	15x25	0	55550
PM47	15x25	0	55550
PM48	15x25	0	55550
PM49	15x25	0	55550
PM50	15x15	0	55550
PM51	15x25	0	55550
PM52	15x25	0	55550
PM53	20x30	0	55550
PM54	15x25	0	55550
PM55	20x30	0	55550
PM56	20x30	0	55550
PM57	20x30	0	55550
PM58	20x30	0	55550
PM59	20x30	0	55550
PM60	20x30	0	55550
PM61	15x25	200	55750
PM62	20x30	200	55750
PM63	15x25	0	55550
PM64	15x25	0	55550
PM65	20x30	0	55550
PM66	15x25	0	55550
PM67	20x30	0	55550
PM68	20x30	0	55550
PM69	20x30	0	55550
PM70	20x30	0	55550
PM71	20x30	0	55550
PM72	20x30	0	55550
PM73	20x30	0	55550
PM74	15x25	0	55550
PM75	15x25	0	55550
PM76	15x25	0	55550
PM77	15x25	0	55550
PM78	15x25	0	55550
PM79	15x25	0	55550
PM80	15x25	0	55550
PM81	15x25	280	55810
PM82	15x25	280	55810
PM83	15x25	280	55810
PM84	15x25	280	55830
PM85	15x25	280	55830
PM86	15x25	270	55820
PM87	15x25	280	55810
PM88	15x25	240	55790
PM89	15x25	220	55770
PM90	15x25	200	55750
PM91	15x25	180	55730
PM92	15x25	180	55730
PM93	15x25	160	55710
PM94	15x25	160	55710
PM95	15x25	140	55690
PM96	15x25	120	55670
PM97	15x25	120	55670
PM98	15x25	300	55850
PM99	15x25	300	55850
PM100	15x25	300	55850
PM101	15x25	300	55850
PM102	15x25	350	55900
PM103	15x25	350	55900
PM104	15x25	380	55930
PM105	15x25	380	55930
PM106	15x25	400	55960
PM107	15x25	400	55960
PM108	15x25	400	55960
PM109	15x25	400	55960
PM110	15x25	420	55970
PM111	15x25	450	56000
PM112	15x25	450	56000
PM113	15x25	450	56000
PM114	15x25	460	56010
PM115	15x25	460	56010
PM116	15x25	460	56010
PM117	15x25	480	56030
PM118	15x25	480	56030
PM119	15x25	380	55930
PM120	15x25	380	55930
PM121	15x25	350	55900
PM122	15x25	300	55850
PM123	15x25	300	55850
PM124	15x15	-100	55450

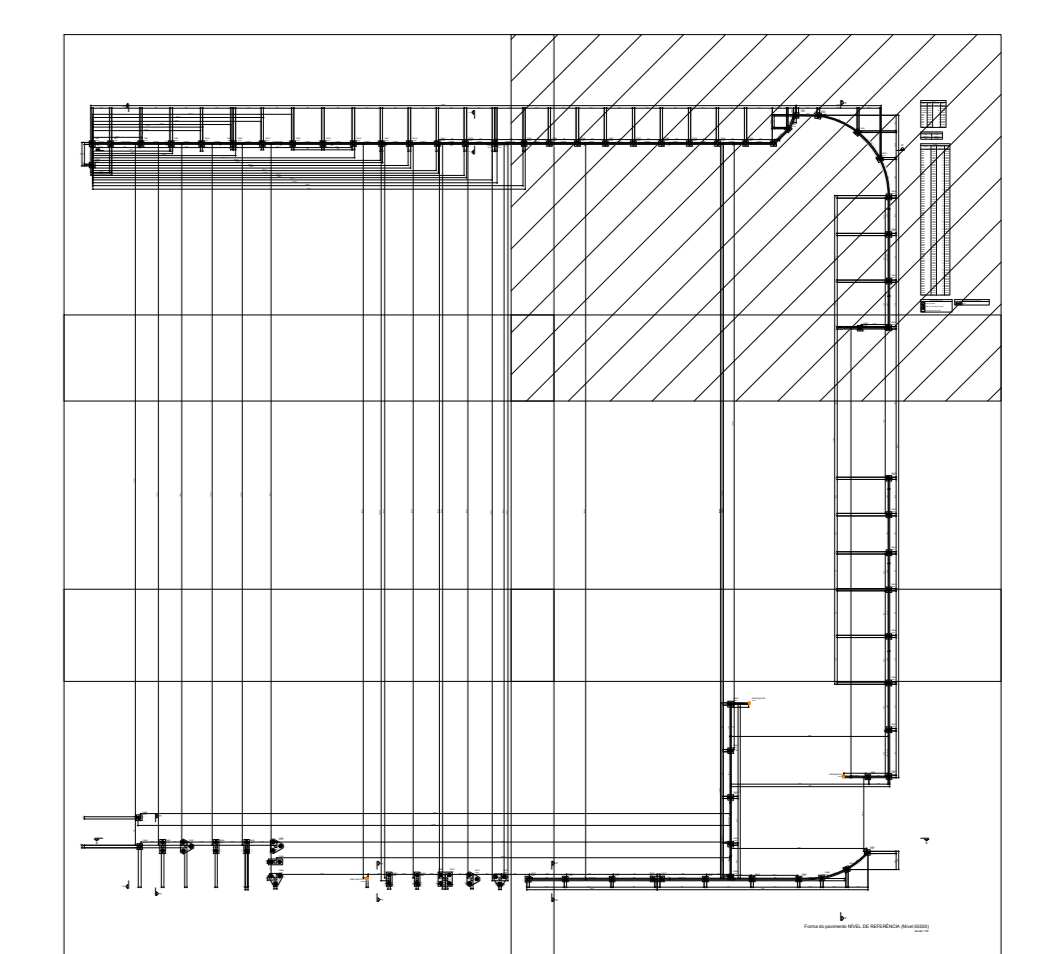
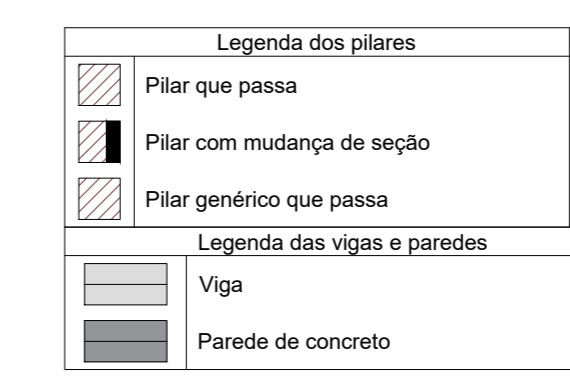

ALFREDO PADUA MANZANO Assinado de forma digital por ALFREDO PADUA MANZANO: 901838 270159018 38
 Dados: 2025.01.09 11:33:45 -03'00'

PREFEITURA MUNICIPAL DE CAÇAPAVA
 SECRETARIA DE PLANEJAMENTO URBANO E MEIO AMBIENTE

PROJETO: **Construção de Escola em Tempo Integral no Bairro Panorama – FNDE - Escola 13 salas**

DR. VAN LOPES ALMEIDA
 PREFEITO MUNICIPAL

ANTONIO POTIGUARA CHAGAS FERREIRA
 SECRETARIO DE PLANEJAMENTO URBANO E MEIO AMBIENTE

SIDNEY SANTIA
 SECRETARIO MUNICIPAL DE EDUCACAO

ENG. ALFREDO PADUA MANZANO
 CREA: 106239/04-08
 ART: 2620518019/6

Emprego: AVENIDA JOSE OTAVIO DE MACEDO, Nº 841 - JARDIM PANORAMA
 Cliente: MUNICIPIO DE CAÇAPAVA
 Desenho: PROJETO ESTRUTURAL
 Levantamento:

Descrição: BLOCO MURO- LOCAÇÃO
 Escala: Indecida
 Data: NOV/2025
 Folha: 15/40
 Revisão: RD1

Nome do Projeto: 5.6132024
 AREA: Ver na folha ARQ 01/52
 Pareda: 15/40

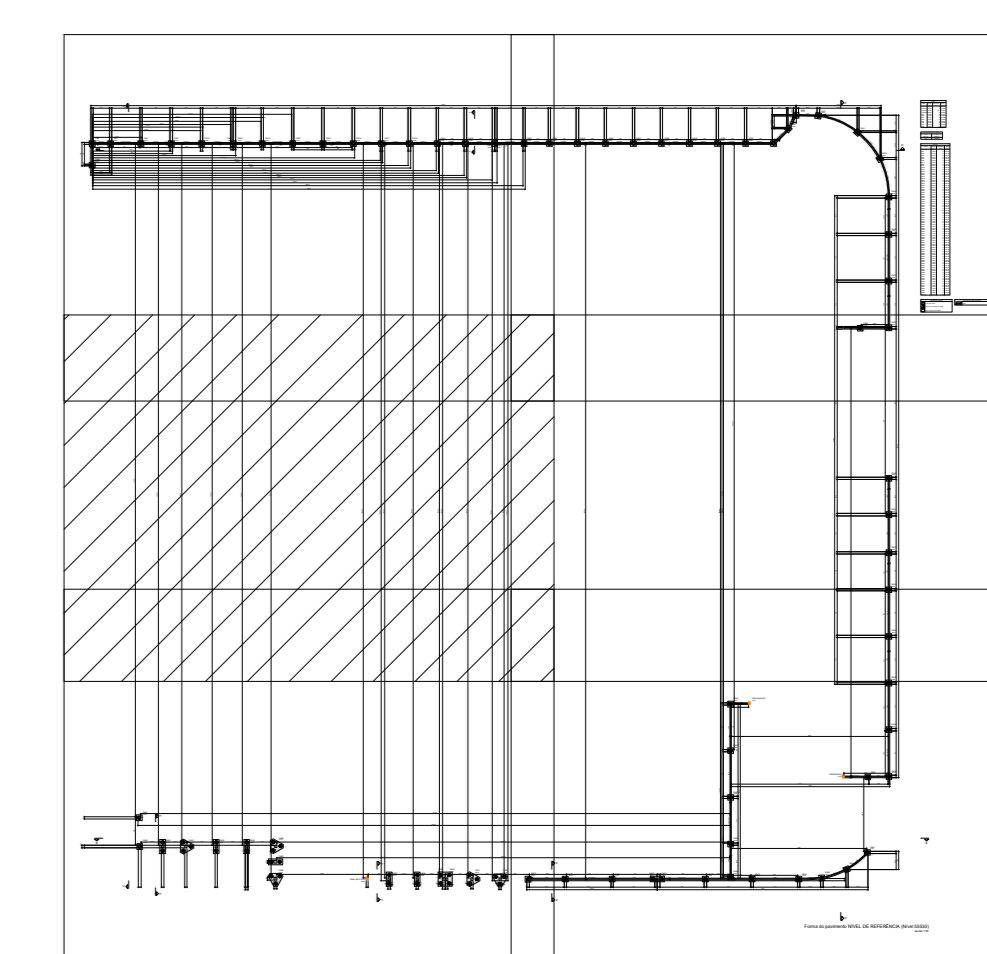
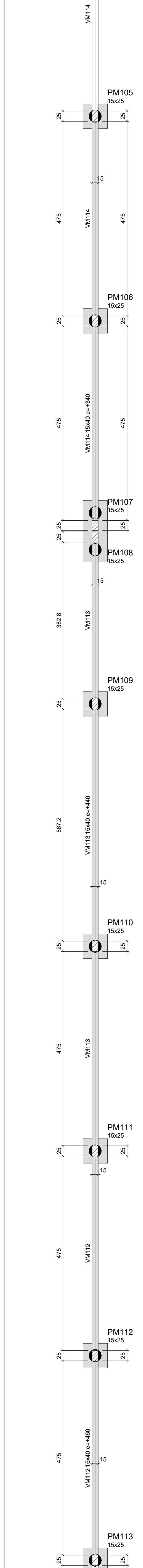

ALFREDO PADUA MANZANO: 7015901838

Assinado de forma digital por ALFREDO PADUA MANZANO:27015901838
 Dados: 2026.01.09 11:54:17 -03'00'

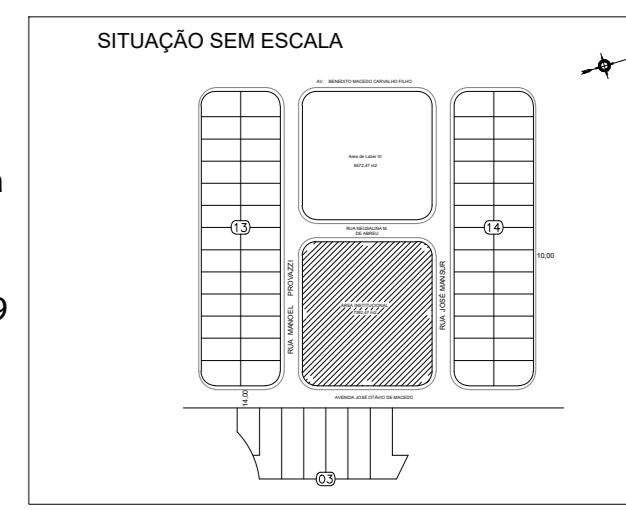

PREFEITURA MUNICIPAL DE CAÇAPAVA
 SECRETARIA DE PLANEJAMENTO URBANO E MEIO AMBIENTE

PROJETO: **Construção de Escola em Tempo Integral no Bairro Panorama – FNDE - Escola 13 salas**

DR. VAN LOPES ALMEIDA PREFEITO MUNICIPAL		ANTONIO POTIGUARA CHAGAS FERREIRA SECRETARIO DE PLANEJAMENTO URBANO E MEIO AMBIENTE
SIDNEY SANTIA SECRETARIO MUNICIPAL DE EDUCACAO		ENG. ALFREDO PADUA MANZANO CREA: 106239814-08 ART: 262051801916

Endereço: AVENIDA JOSE OTAVIO DE MACEDO, Nº 841 - JARDIM PANORAMA	Número do Processo: 5.613204
Cliente: MUNICIPIO DE CAÇAPAVA	ÁREA: Ver na folha ARQ 01/52
Desenho: PROJETO ESTRUTURAL	Descrição: BLOCO MURO- LOCAÇÃO
Levantamento:	Planta: 10/60
Escala: Indicada	Revisão: RD1
Data: NOV/2025	



PM40
15x25

PM41
15x25

PM42
15x25

PM43
15x25

PM44
15x25

PM45
15x25

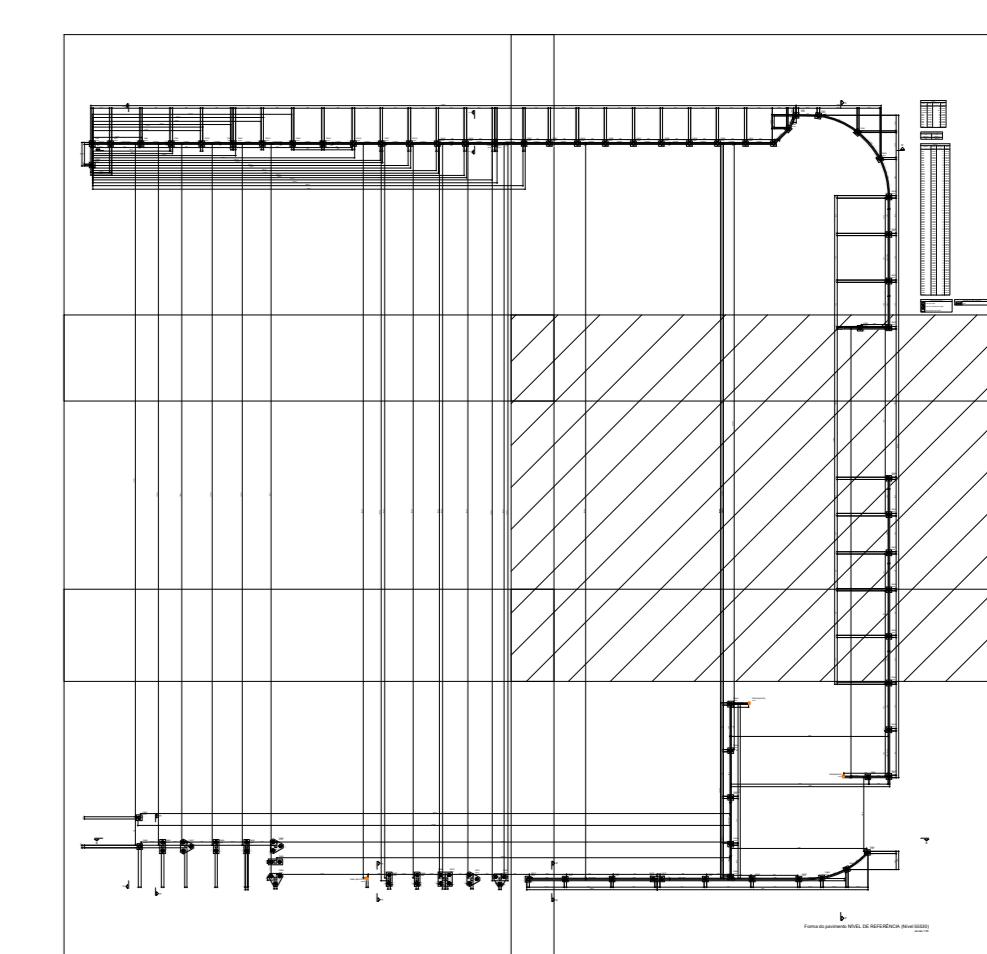
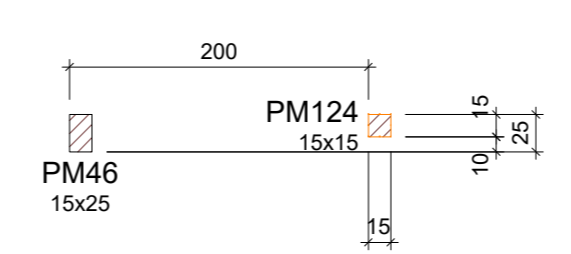

ALFREDO PADUA MANZANO
 O:270159
 01838

Assinado de forma digital por ALFREDO PADUA MANZANO:27015901838
 Dados: 2026.01.09 11:51:31 -03'00'

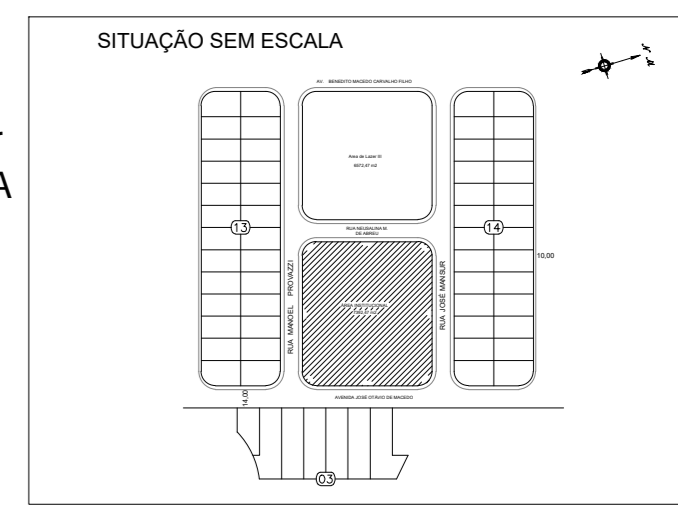

PREFEITURA MUNICIPAL DE CAÇAPAVA
 SECRETARIA DE PLANEJAMENTO URBANO E MEIO AMBIENTE

PROJETO:
Construção de Escola em Tempo Integral no Bairro Panorama – FNDE - Escola 13 salas

DR. VAN LOPES ALMEIDA
 PREFEITO MUNICIPAL



ANTONIO POTIGUARA CHAGAS FERREIRA
 SECRETÁRIO DE PLANEJAMENTO URBANO E MEIO AMBIENTE

SIDNEY SANTIA
 SECRETÁRIO MUNICIPAL DE EDUCAÇÃO

ENG. ALFREDO PADUA MANZANO
 CREA: 10633/040-A-08
 ART. 2520251601916

Entregue:	AVENIDA JOSE OTÁVIO DE MACEDO, Nº 841 - JARDIM PANORAMA		Número do Processo:	5.6132004	
Cliente:	MUNICÍPIO DE CAÇAPAVA		ÁREA:	Ver na folha ARQ 01/52	
Desenho:	PROJETO ESTRUTURAL	Descrição:	BLOCO MURO- LOCAÇÃO	Folha:	1740
Levantamento:		Escala:	Indicada	Data:	NOV/2025
				Revisão:	RD1

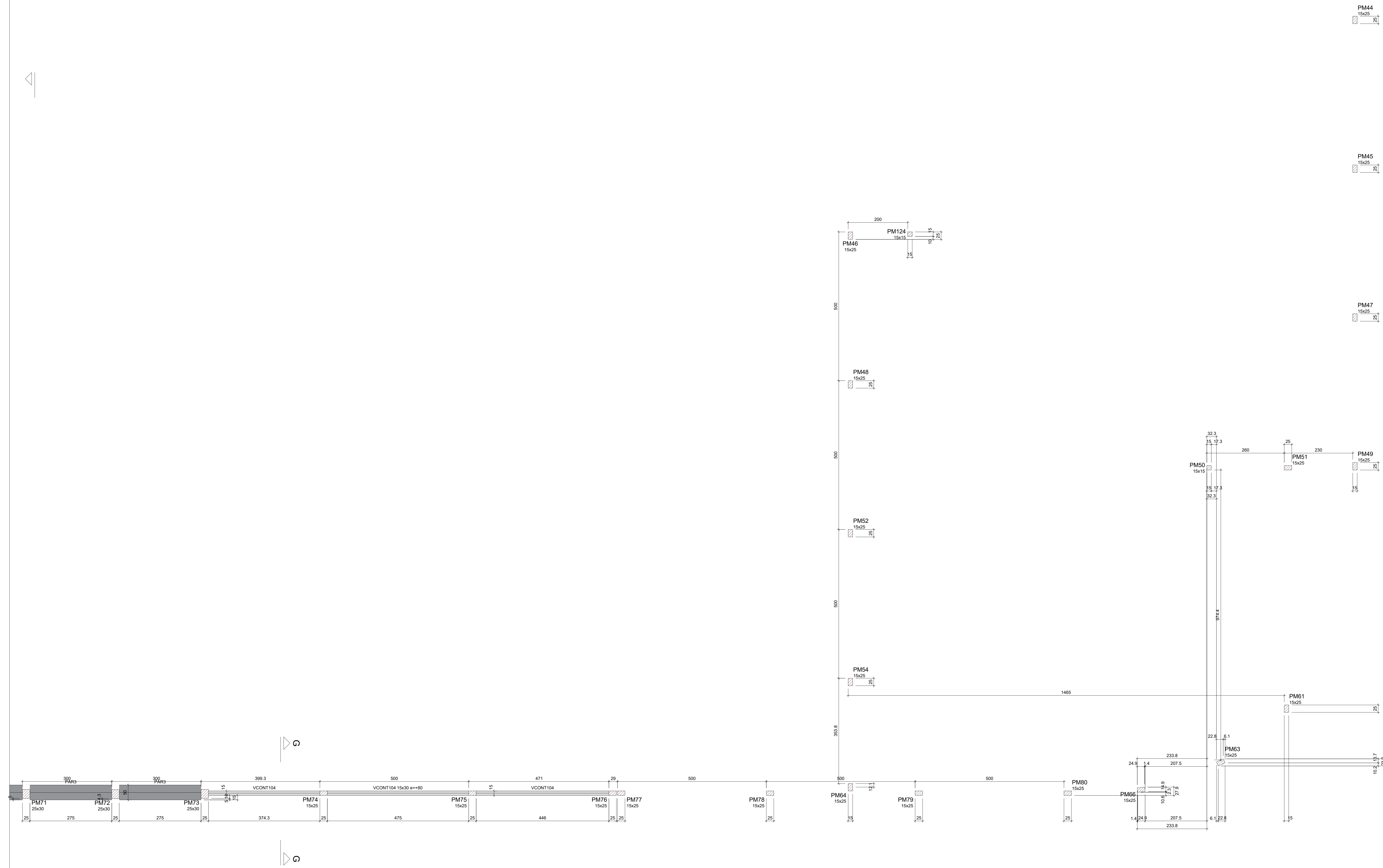

Forma do pavimento TÉRREO (Nível 55550)
escala 1:50

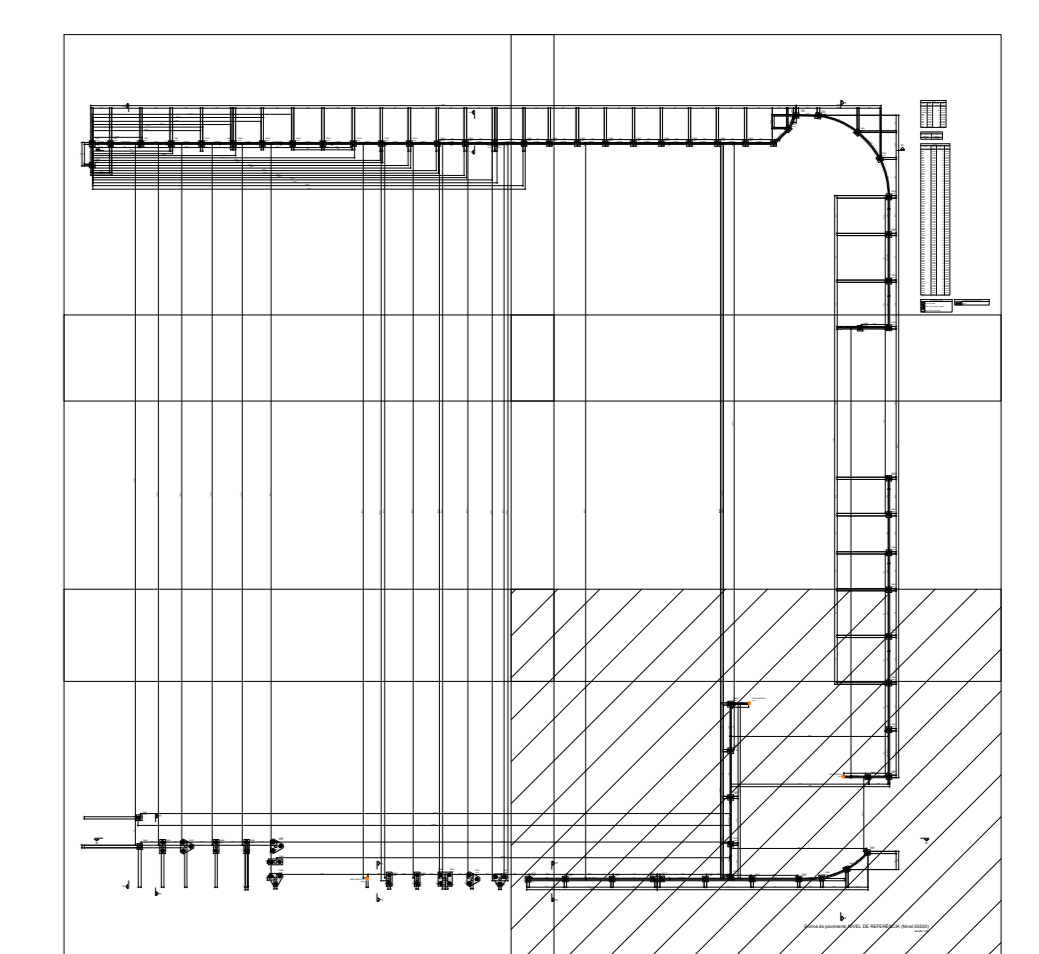

ALFREDO PADUA
Assinado de forma digital por ALFREDO PADUA MANZANO:270152701590183
Dados: 2026.01.09 11:40:59 -03'00'

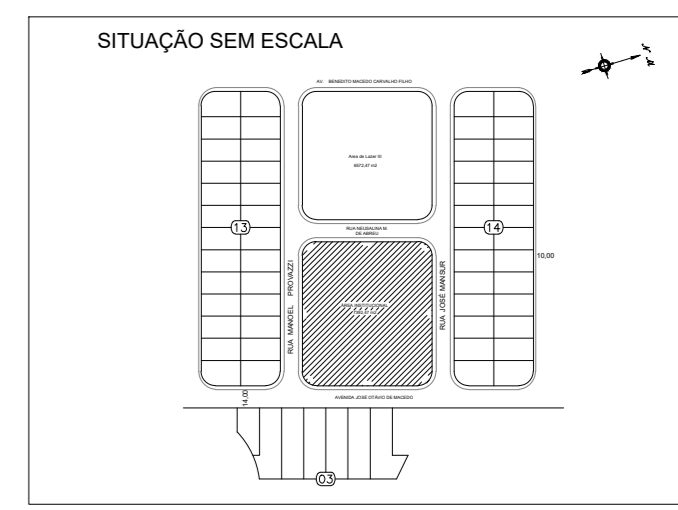

PREFEITURA MUNICIPAL DE CAÇAPAVA
SECRETARIA DE PLANEJAMENTO URBANO E MEIO AMBIENTE

PROJETO:
Construção de Escola em Tempo Integral no Bairro Panorama – FNDE - Escola 13 salas

DR. VAN LOPES ALMEIDA PREFEITO MUNICIPAL	ANTONIO POTIGUARA CHAGAS FERREIRA SECRETARIO DE PLANEJAMENTO URBANO E MEIO AMBIENTE
SIDNEY SANTIA SECRETARIO MUNICIPAL DE EDUCACAO	ENG. ALFREDO PADUA MANZANO CREA: 10623/9814-08 ART: 262051801916

Entregue:	AVENIDA JOSE OTAVIO DE MACEDO, Nº 841 - JARDIM PANORAMA	Número do Processo:	5.6132004
Cliente:	MUNICIPIO DE CAÇAPAVA	ÁREA:	Ver na folha ARQ 01/52
Desenho:	PROJETO ESTRUTURAL	Descrição:	BLOCO MURO- LOCAÇÃO
Levantamento:		Escala:	Indicada
		Data:	NOV/2025
		Revisão:	RD1

