

CORTE A

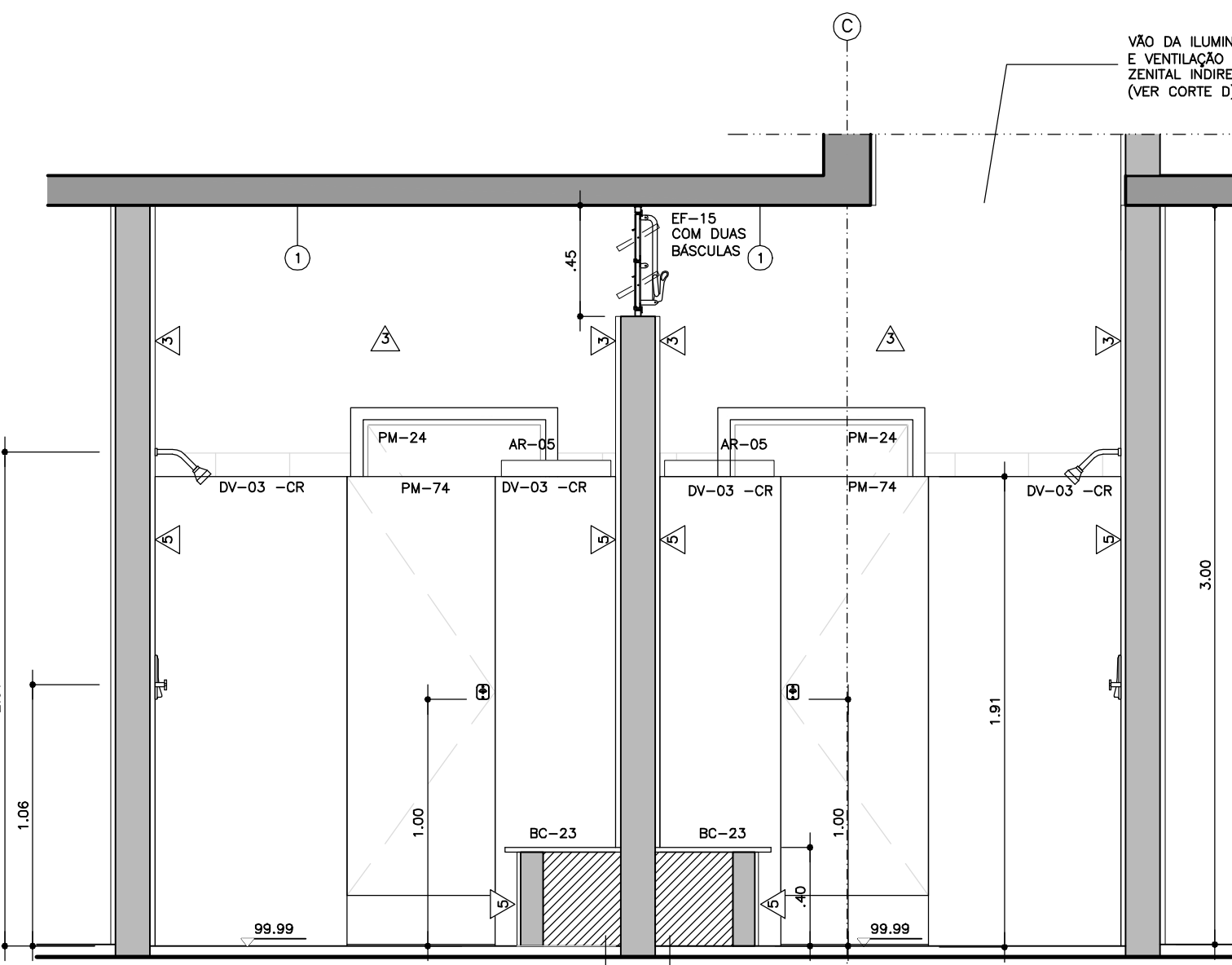

CORTE D

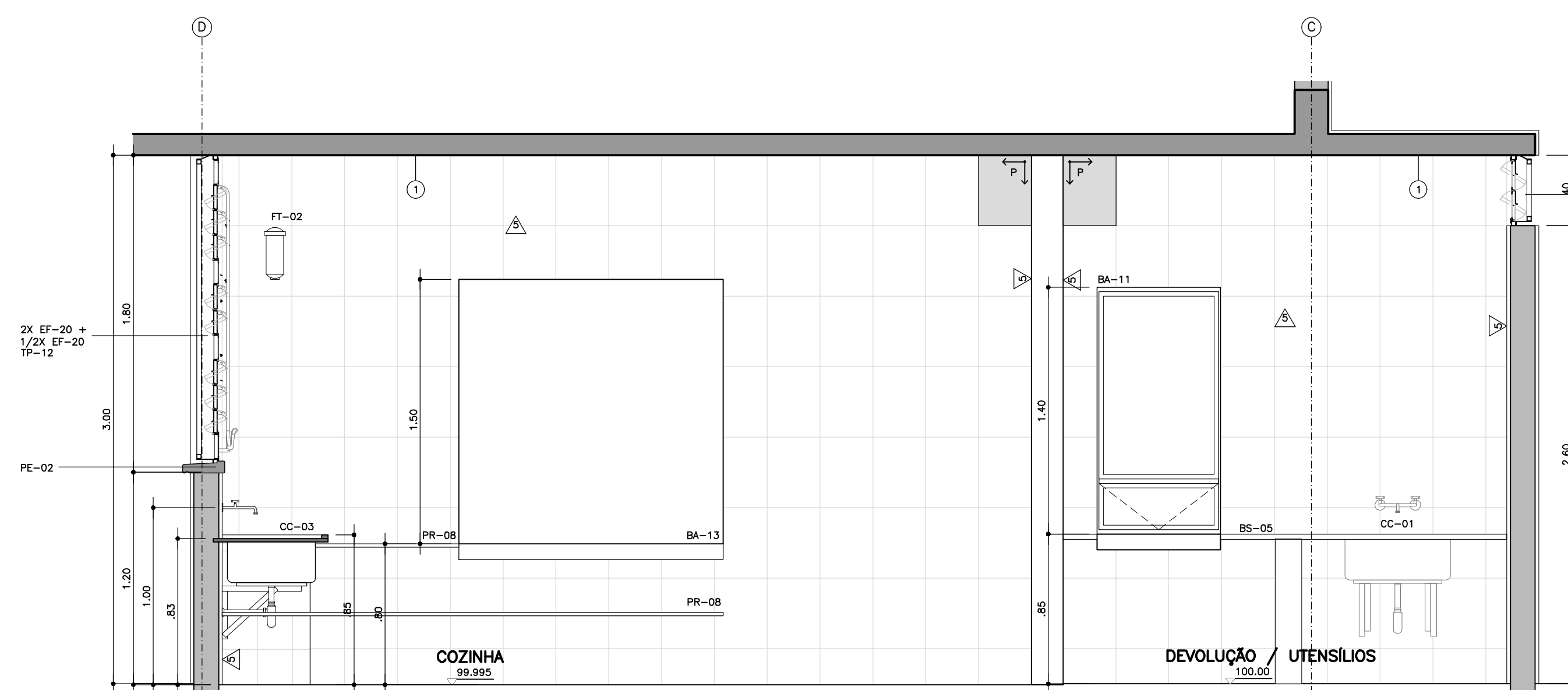

CORTE B

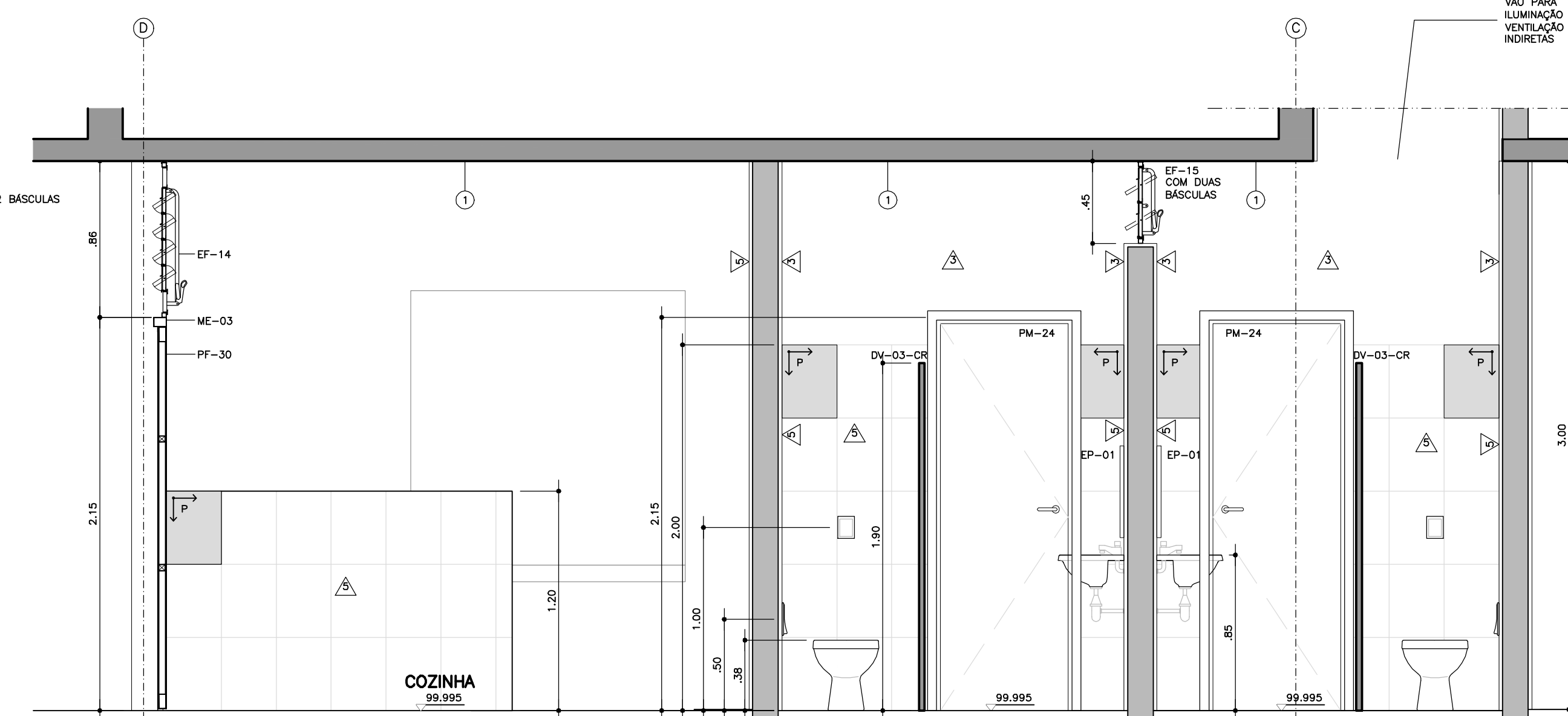

CORTE C

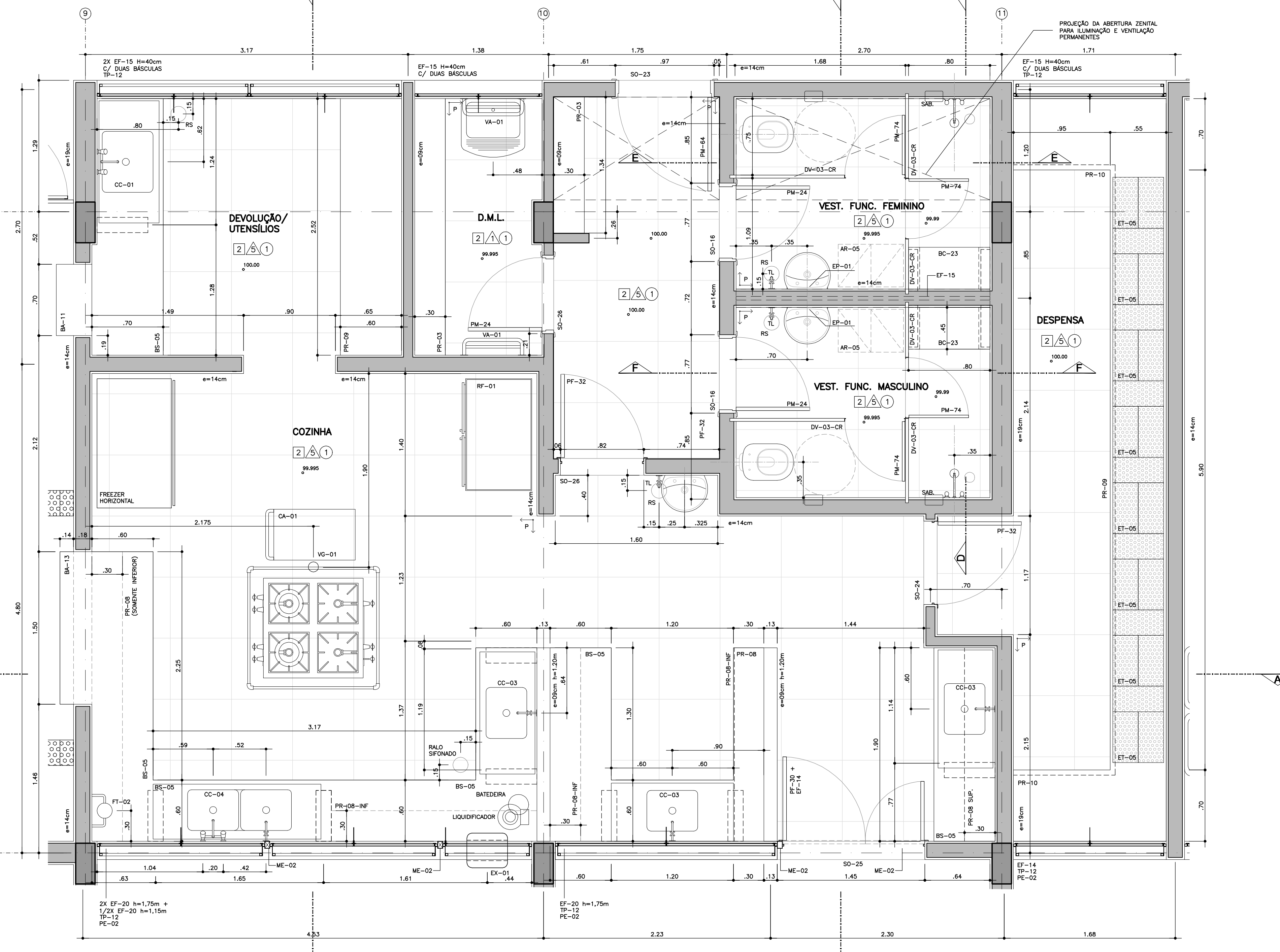

PLANTA
COZINHA / DESPENSA / VEST. FUNC.
ESC. 1:25

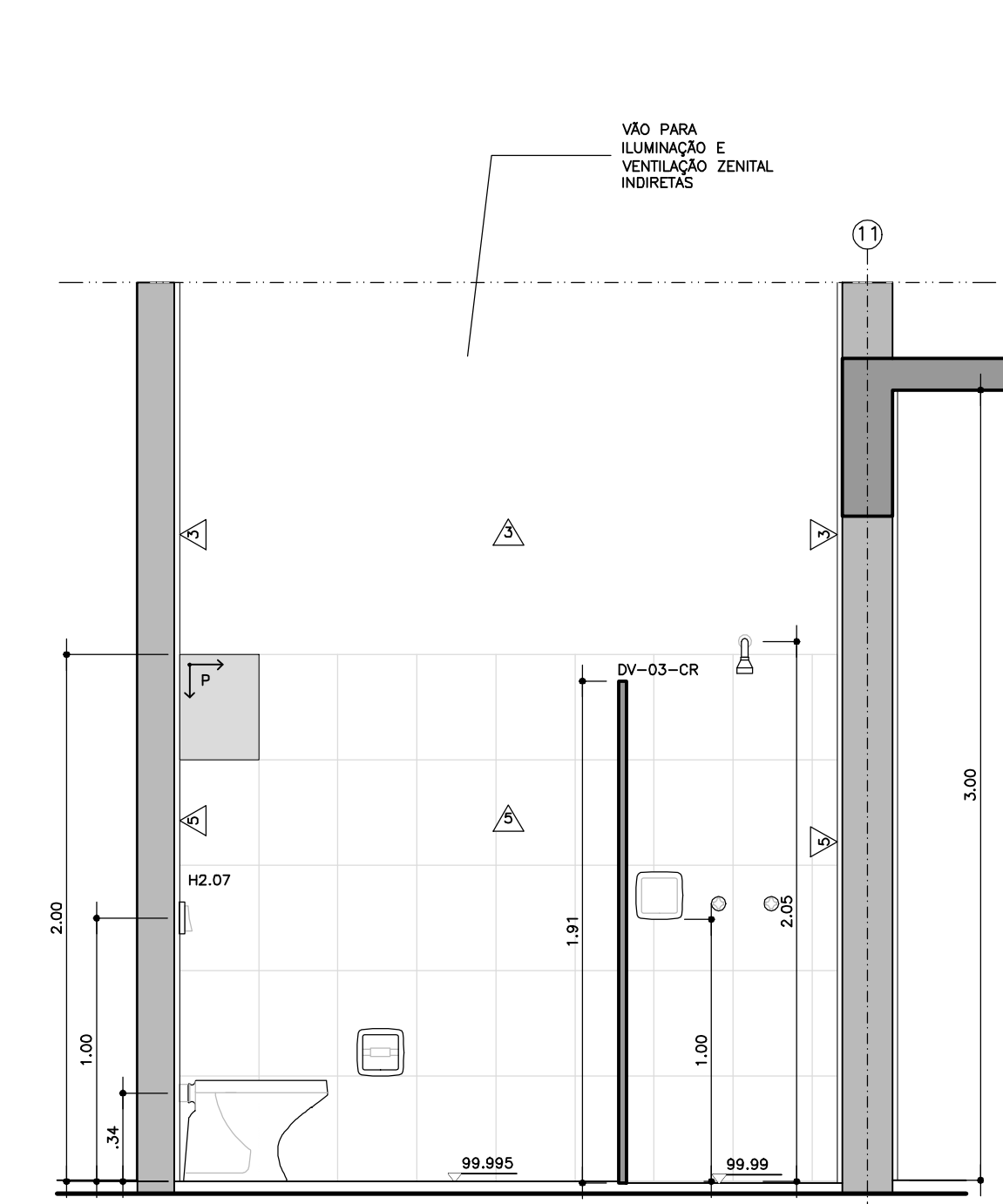

CORTE E

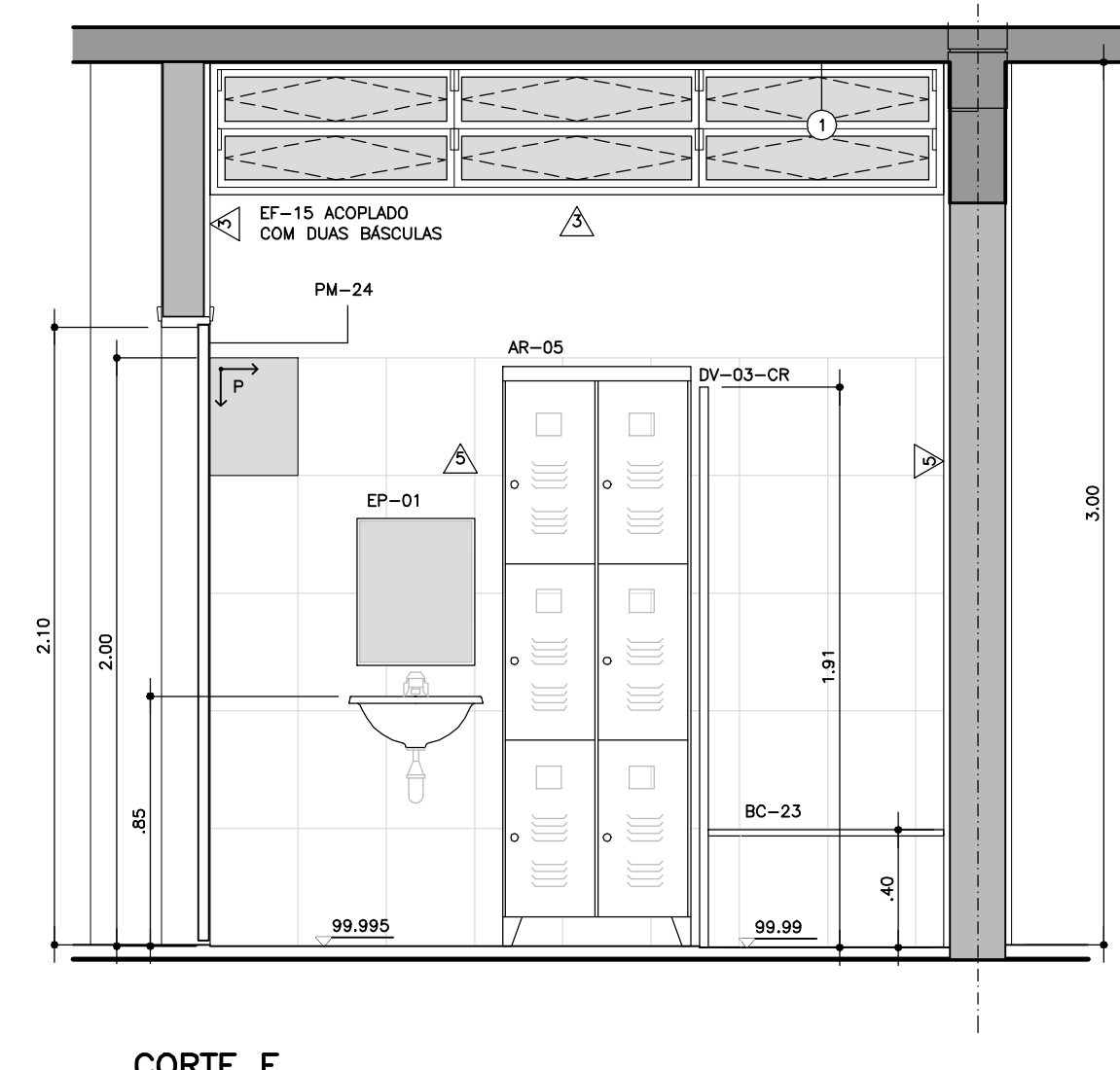

CORTE F

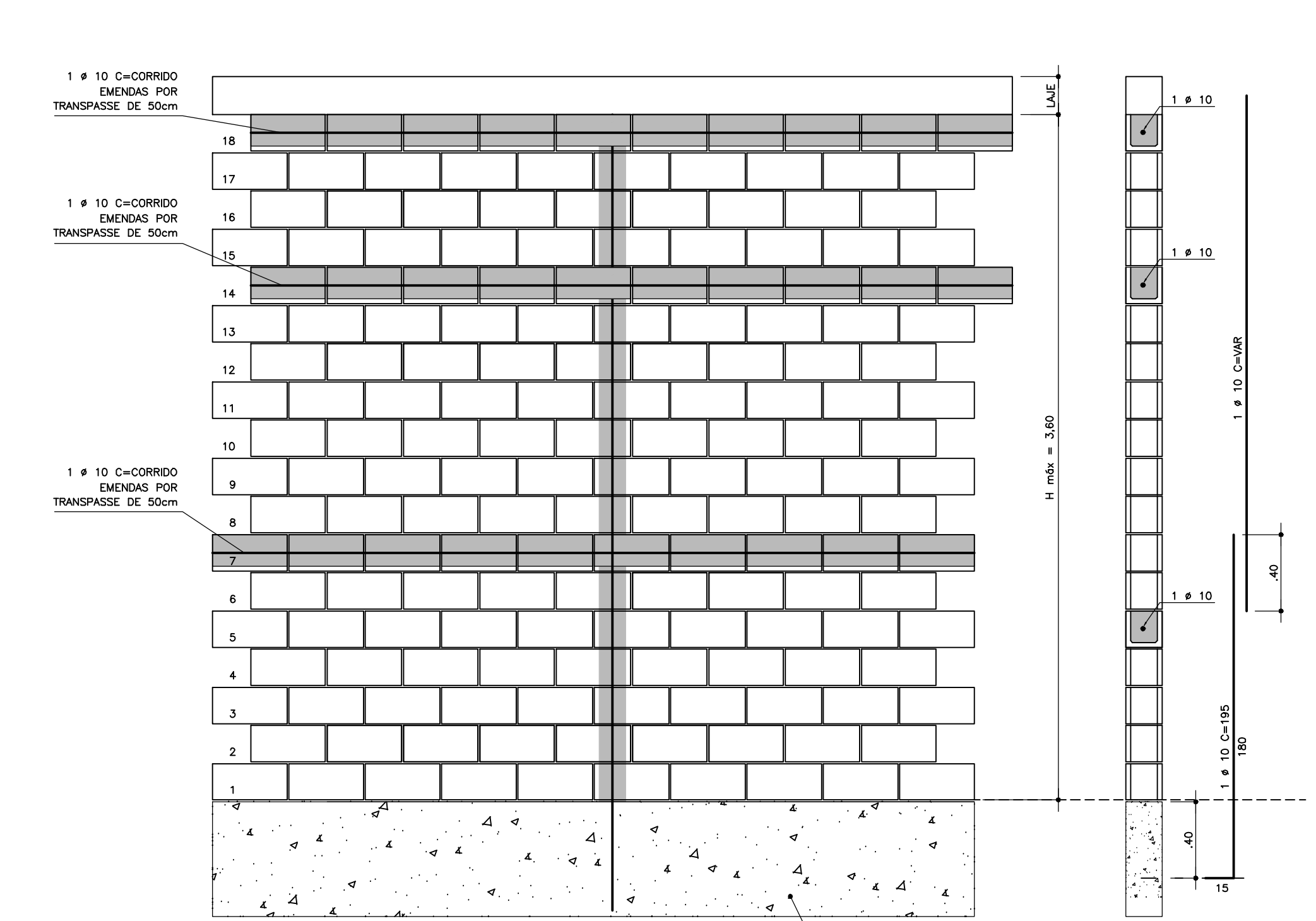

ELEVÇÃO DAS PAREDES ATÉ h max = 3,60m
ESC. 1:25

OBSERVAÇÃO
UTILIZAR GRUITE DE 10000 OS ENCHIMENTOS DE PAREDES DE ATÉ h=3,60m

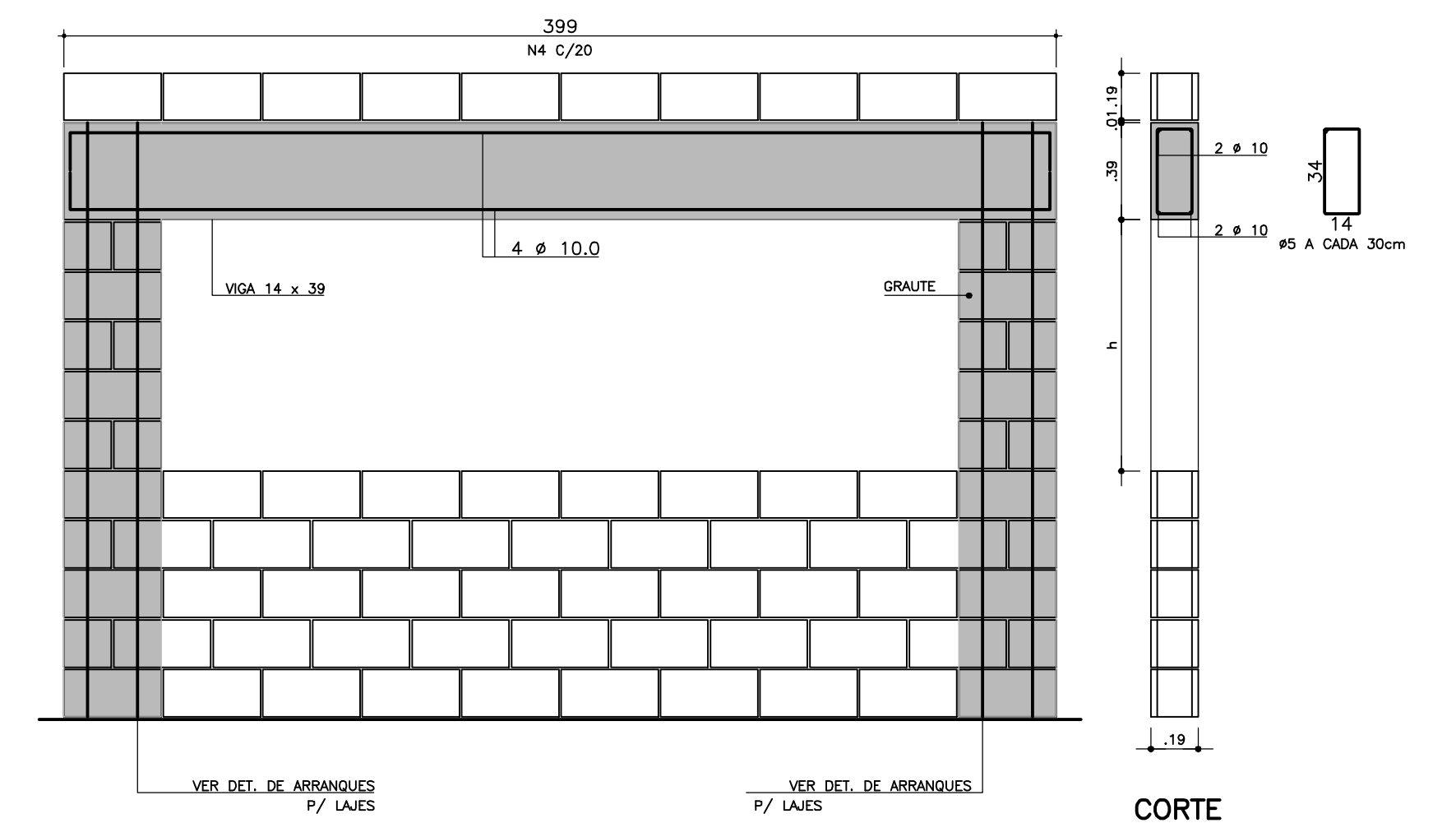

DET. P/ ABERTURAS DE JANELAS 2.00m A 3.50m
ESC. 1:25

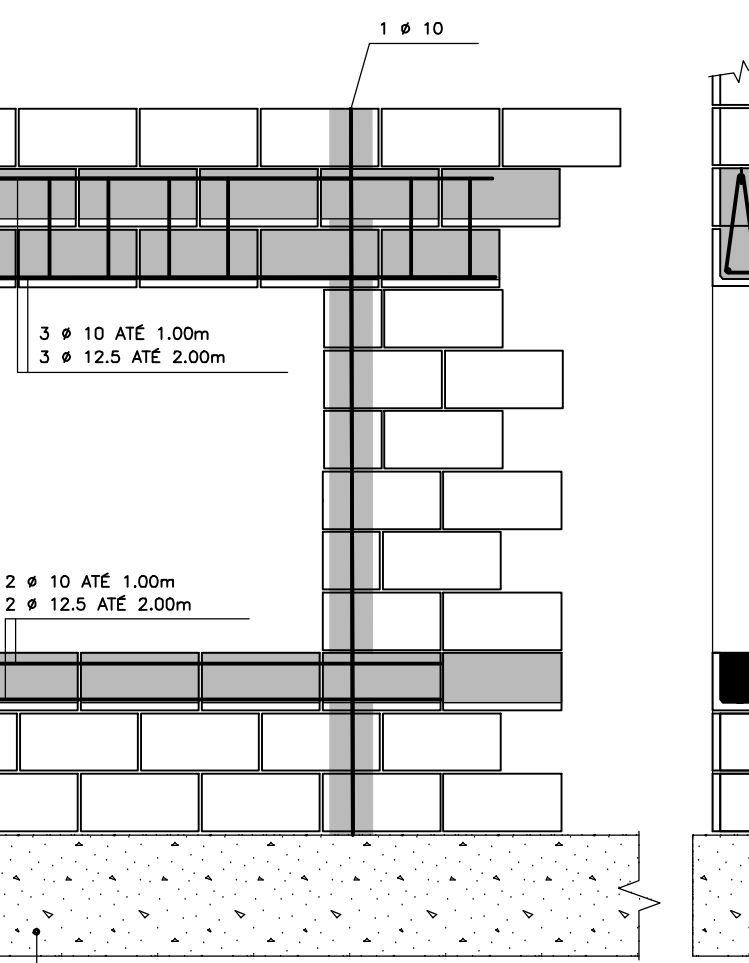

DET. P/ ABERTURAS JANELAS ATÉ 2.00m
ESC. 1:25

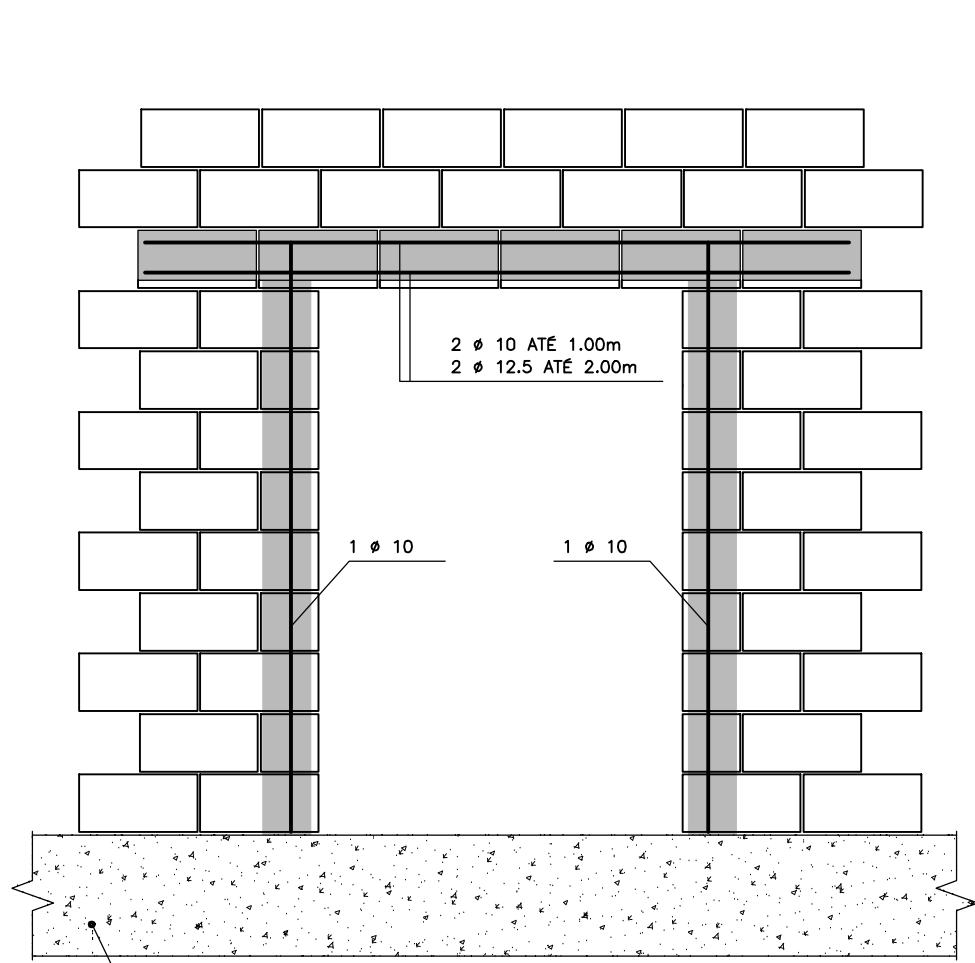

DET. P/ VÃOS DE ATÉ 2.00m
ESC. 1:25

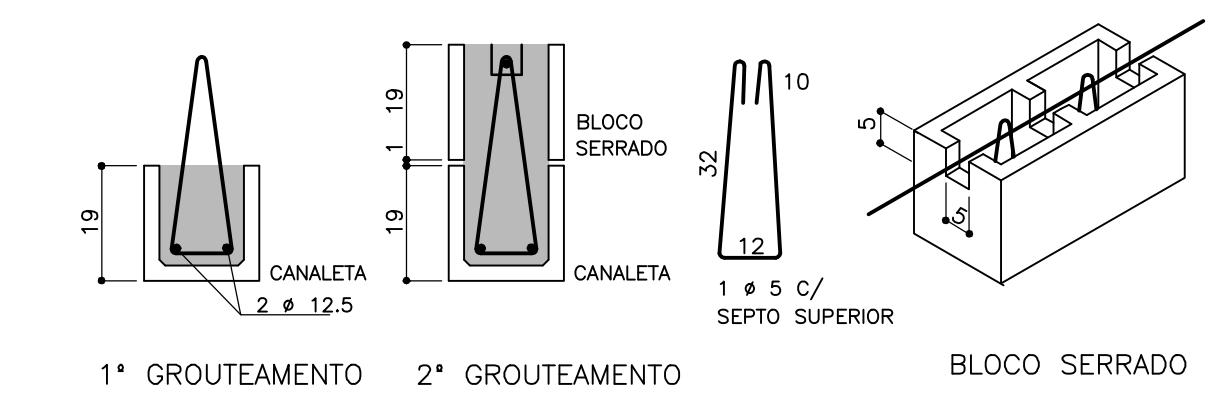

CORTE CANALETA SIMPLES
ESC. 1:25

CORTE CANALETA DUPLA
ESC. 1:25

ESPECIFICAÇÃO COMPLEMENTAR DE CORES:
01. REVESTIMENTO DE PAREDES INTERIORES EM BRANCO.
02. TAVELAS DE MADEIRA NATURAL EM BRANCO.
03. CANTELOS INTERIORES DE MADEIRA EM BRANCO.
04. CANTELOS EXTERIORES DE MADEIRA EM BRANCO.
05. PORTAS E BATENTES DE MADEIRA EM BRANCO.
06. PORTAS E BATENTES DE MADEIRA EM BRANCO.
07. PORTAS E BATENTES DE MADEIRA EM BRANCO.
08. PORTAS E BATENTES DE MADEIRA EM BRANCO.
09. PORTAS E BATENTES DE MADEIRA EM BRANCO.
10. PORTAS E BATENTES DE MADEIRA EM BRANCO.

PAD CR-1A 105

MODIFICAÇÕES	APPROVAÇÃO	DATA	APPROVAÇÃO	DATA	OBSERVAÇÕES	DESENHOS DE REFERÊNCIA	N.	APPROVAÇÃO	DATA	FIDE



FUNDAÇÃO PARA O DESENVOLVIMENTO DA EDUCAÇÃO - FDE			
ESCALA	MEMO/CAD.		
PROJETO	DATA		
PROJETO EXECUTIVO DE ARQUITETURA	MAR/2020		
PROJETO	DATA		
PROJETO EXECUTIVO DE ARQUITETURA	MAR/2020		
CONTEÚDO	FOLHA	REVISÃO	
AMPL. COZINHA / DESP. / VEST. FUNC. E VERGAS	1/25	07/11	0